



CONTIMAC
pro equipment
**MACHINES
& TOOLS**
2023
www.contimac.be



Scan de QR codes voor onze meest actuele prijzen

VL

Geldig vanaf 01 Augustus 2023
2023 versie 2.0



Geachte klant

Ontdek hier de nieuwe **Machines & Tools 2023** (Version 2.0) van Contimac.

Contimac werd opgericht in 1988. In de loop der jaren groeide het bedrijf uit tot een betrouwbare speler op het gebied van machines & tools in de Benelux. Het bedrijf wordt gekenmerkt door een **grote voorraad, snelle leveringstermijnen, een uitstekende technische service, en vlotte communicatie** waardoor het een kwaliteitsvolle vertrouwensrelatie met zijn klanten en leveranciers heeft opgebouwd.

Contimac verdeelt machines en tools die gebruikt worden in manufacturing, onderhoudsateliers, de bouwindustrie en de automotive industrie. Door de **30 jaar lange ervaring** heeft het merk een expertise binnen deze sectoren opgebouwd waardoor het een **zorgvuldig geselecteerd kwaliteitsvol assortiment** van méér dan 5000 referenties aan machines en gereedschappen (zowel private label als premium A-merken) kan aanbieden. Dat allemaal in 11 verschillende productcategorieën. Contimac zet dus niet in op één merk of productgroep, maar is een **"House of brands"** waar vakhandelaars en hun klanten terecht kunnen voor een combinatie van sterke eigen merken en internationale A-merken. Door het veelzijdige assortiment wordt Contimac door zijn klanten gepercipieerd als een **one-stop-shop** waar ieder de juiste machine vindt voor zijn eigen specifieke noden.

Met vriendelijke groeten

Uw Contimac Team

WAAROM CONTIMAC?

1

Technische expertise

Onze techniekers, sales teams, customer service team en product specialisten bieden een oplossing voor elk probleem.

2

Beschikbaarheid

Uitstekende logistieke processen zorgen in 99% van de gevallen voor een uitlevering op de volgende dag (in normale omstandigheden)

3

Marktkennis

We zijn reeds meer dan 30 jaar actief in de business, waardoor we de machine & tools markt zeer goed kennen

4

Prijs/kwaliteit

We focussen constant om de beste producten aan te bieden aan een aanvaardbare prijs

5

Ondersteuning aan dealer netwerk

Wij verkopen uitsluitend via een dealernetwerk en bieden ondersteuning in de vorm van training en demonstraties.

Lassen

Inverters MMA NEW	6	Persoonlijke bescherming (PBM).....	26
Inverters TIG DC NEW	8	Lasbescherming	28
Inverters TIG AC/DC NEW	10	Laselektroden - TIG toevoegmateriaal - lasdraad	29
Multi process op inverterbasis	12	MMA toebehoren.....	30
MIG/MAG NEW	16	MIG/MAG toebehoren NEW	31
Pulse MIG	22	Tig toebehoren.....	33
Plasmasnijders	24	Lasbeschermgassen / reduceerventielen.....	33
Algemene lasbescherming.....	26	Trolleys.....	34

Metaal

Magneetboormachines	36	Metaal draaibanken	41
Riemaangedreven kolomboormachines	37	Metaalcirkelzaagmachines	42
Heavy duty riemaangedreven kolomboormachines	38	Metaalbandzaagmachines NEW	43
Heavy duty tandwiel aangedreven kolomboormachines	39	Slijpmolens	48
Boor- en freesmachines	40	Bandschuurmachines	49

Persluchttechniek

Compressoren NEW	50	Persluchtleidingen in alu	79
De sterke punten van de heavy duty K-compressorkoppen	58	Persluchtslangen NEW	80
Heavy duty zuigercompressoren	59	Veerbalancers / Haspels NEW	81
Heavy duty verticale zuigercompressoren	64	Haspels voor speciale applicaties	81
Heavy duty bijstelcompressoren	65	Kabelhaspels	82
Heavy duty geluidsarme zuigercompressoren	66	Persluchthaspels	82
Persluchttopstellingen	67	Haspels voor: perslucht-hogedruk water-olie-diesel	
Persluchtfilters	68	-AD Blue-vet	84
Schroefcompressoren LS range	69	Haspels voor automotive / industrie	85
Schroefcompressoren LS range	70	Persluchtkoppelingen NEW	86
De nieuwe lijn NS schroefcompressoren	71	Blaaspistolen	88
Schroefcompressoren NS range NEW	72	Bandenblaaspistolen	89
Schroefcompressoren NS range tot 13 Bar.....	75	Drukregelaars (FRL)	90
Heavy duty zuigercompressoren met benzinemotor	76	Persluchtkits / verfspuitpistolen	91
Heavy duty multifunctionele service unit.....	77		

Rodcraft

Minitools.....	93	Beitelhammers.....	105
Slagmoersleutels.....	94	Beitelhamers.....	106
Doppensets.....	95	Naaldbikhamers.....	107
Slagmoersleutels voor Heavy Duty voertuigen.....	96	Blaaspistolen.....	107
Momentsleutels	96	Diversen.....	108
Ratelsleutels	97	Hydraulische krikken	109
Slijpers	98	Hydropneumatische krikken.....	109
Schuurmachines & polieren	99	Ballonkrik.....	109
Slijpmachines	100	Potkrikken	110
Schroevendraaiers.....	102	Assteunen	110
Boormachines	102	Werkplaatskraan	110
Haakse slijpmachine	102	Persen	111
Veerbalancers.....	102	Uitdeuksets	113
Blindnietmachines.....	103	Hydraulische cilinder sets.....	113
Zaagmachines	104	Ligtrolleys & wieltrolleys	113
Ruitensnijders.....	105	Boosters	114

Inhoud

Werkplaatsinrichting

Totaal inrichting SMART	115	Industriële stoelen	122
Ladenblokken XL	118	Werkbanken 1000mm	123
Werkbanken ML serie (1500- 2000 mm)	119	Werkbanken 1500mm	124
Systeem rugwanden	120	Werkbanken 2000mm	125
Systeemwerkbank 1500mm met LED verlichting	121	Bankvijzen	126
Opties voor rugwand systeemwerkbank	121	Industriële kasten	127
Opties voor ladenblok systeemwerkbank	122	Magazijnbakken	128

Handgereedschap

Configureer zelf uw gereedschapswagen	129	Gereedschapskoffers	131
Kies uw gereedschapswagen of koffer	129	Gereedschapstrolleys	131
Kies uw gereedschapsmodules	130	Gereedschapswagens gevuld	132
Handgereedschap sets	131	Mega gereedschapswagens gevuld NEW	138

Automotive & Industrie

Membraanpompen	140	Olie opvangunits	142
Smeerdispensersets	140	Olievernevelaars	143
Manuele vetpompen	140	Trolleys	143
Deksels & volgplaten voor vaten	140	Vetpistolen	143
Vetpompen - pneumatisch	141	Oliepistolen	143
Oliepompen - pneumatisch	141	Vernevelaars	143
Oliepompen (handmatig)	141	Slangen	143
Mobiele oliekit	142		

Batterijladers

Druppelladers	144	Omvormers NEW	150
Laders & starters	146	Batterijtesters	150
Laders & diagnose	147	Toebehoren	151
Boosters	148		

Stroom Aggregaten

Stroomaggregaten powered by Honda NEW	152	Stroomaggregaten AVR	154
--	-----	----------------------------	-----

Klimatisatie **NEW**

Bouwdrogers.....	155
Ventilatoren	155
Elektrische verwarming	156
Direct gestookte diesel verwarming	157

Pompen

Motorpompen powered by Honda	161
Motorpompen zuiver en vuil water NEW	208
Werfpompen	161
Slangen	161
Dompelpompen	162
Floodkits	163
Werfdompelpompen in gietijzer	163

Bouwstofzuigers

Starmix ISC	170
Starmix iPulse	172
Starmix QUADRIX NEW	174
Starmix BATRIX	175
Starmix uCLEAN	176
Starmix uCLEAN stofzuiger	178

Hogedrukreinigers

Koud water hogedrukreinigers NEW	185
Heavy duty koud water hogedrukreinigers	191
Koud water hogedrukreinigers met benzinemotors NEW	192
Heavy duty Koud water hogedrukreinigers met benzinemotors	193

Hydrauliek **NEW**

Hydraulische cilinders	202
Hydraulische handpompen	205
Hydraulische pompen	206

Indirect gestookte diesel verwarming	157
Diesel infraroodverwarming	158
Gasverwarming	158
Infraroodverwarmers: elektrisch	159

Dompelpompen NEW	164
Dompelpompen RVS voor vervuild water	165
Pompen	166
Zelfaanzuigende centrifugale pompen & sproeiers.....	168
Terugslagkleppen.....	169
Koppelingen.....	169
Filters.....	169

Starmix uCLEAN waterzuiger	179
Starmix GS-serie	180
Borstelveegmachines	182
Rolstaanders	183
Stofafzuiging voor hout	183

Warm water hogedrukreinigers NEW	194
Heavy duty warm water hogedrukreinigers	198
Toebehoren hogedrukreinigers.....	200

Elektrische pompen.....	206
Hydraulische toebehoren.....	207



Inverters MMA 2

zie ons compleet assortiment en voorraad status op www.contimac.be

INVERT 130P

ECOLINE



Bestelnr. (1-230 V): 96460

- Instelbereik: 10-130 A
- Hotstart: automatisch
- Zekeringen: 13 A
- Inschakelduur (60%): 45 A
- Afmetingen mm: 100x170x250
- Gewicht kg: 3

269€
prijs excl. btw

INVERT 160 P

ECOLINE

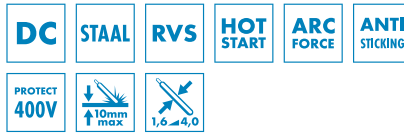

Bestelnr. (1-230 V): 96450

- Instelbereik: 10-160 A
- Hotstart: automatisch
- Zekeringen: 16 A
- Inschakelduur (60%): 85 A
- Afmetingen mm: 110x170x280
- Gewicht kg: 4,2

289€
prijs excl. btw

INVERT 200 P

PROFESSIONAL

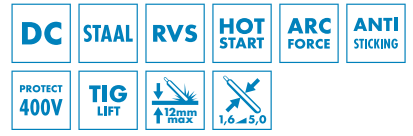

Bestelnr. (1-230 V): 96480

- Instelbereik: 10-200 A
- Hotstart: automatisch
- Zekeringen: 16 A
- Inschakelduur (60%): 120 A
- Afmetingen mm: 120x210x270
- Gewicht kg: 5,1

395€
prijs excl. btw

INVERT 173 E

ECOLINE



OPTIE: TIG - toorts 4m

Bestelnr. 500028T

- Manueel gaskraantje

199€
prijs excl. btw

Bestelnr. (1-230 V): 96470

- Instelbereik: 10-160 A
- Hotstart: automatisch
- Zekeringen: 16 A
- Inschakelduur (60%): 120 A
- Afmetingen mm: 190x134x250
- Gewicht kg: 3,7

329€
prijs excl. btw

INVERT 200 E FV

ECOLINE

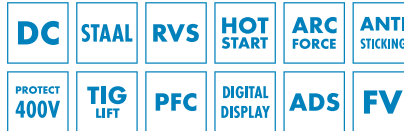

OPTIE: TIG - toorts 4m

Bestelnr. 500028T

- Manueel gaskraantje

199€
prijs excl. btw

Bestelnr.: (1-230 V): 97501

- Instelbereik: 10-200 A
- Hotstart: regelbaar (90%)
- Zekeringen: 16 A
- Inschakelduur (60%): 120 A
- Afmetingen: 140x210x270 mm
- Gewicht: 5,5 kg

525€
prijs excl. btw

INVERT 200 E FV CEL

PROFESSIONAL

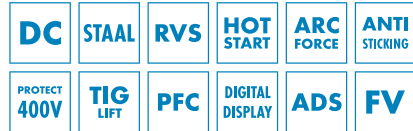

ELEKTRODEN:

- Rutiel
- Basic
- Cellulose

OPTIE: TIG - toorts 4m

Bestelnr. 500029T

- Manueel gaskraantje

199€
prijs excl. btw

Bestelnr.: (1-230 V): 97502

- Instelbereik: 5-200 A
- Hotstart: regelbaar (90%)
- Zekeringen: 16 A
- Inschakelduur (60%): 135 A
- Afmetingen: 270x370x440 mm
- Gewicht: 9 kg

769€
prijs excl. btw

Inverters MMA 2

zie ons compleet assortiment en voorraad status op www.contimac.be



Fe



INVERT 220 FV CEL

PROFESSIONAL

DC	STAAL	RVS	HOT START	ARC FORCE	ANTI STICKING	PROTECT 400V	MMA PULSE	TIG PULSE
PFC	DIGITAL DISPLAY	AD	FV	CEL	VRD	NEW		

130A/60%ID

ELEKTRODEN
Rutiel
Basic
Cellulose



OPTIE: TIG - toorts 4m

Bestelnr. 500029T

- Manueel gaskraantje

199€
prijs excl. btw

Bestelnr.: (1-230 V): 97509

- Instelbereik: 10-220A
- Instelbereik TIG: 5-220A
- Hotstart: regelbaar (100%)
- Zekeringen: 16 A
- Inschakelduur (60%): 130 A
- Afmetingen: 420x210x350 mm
- Gewicht: 10,5 kg

999€
prijs excl. btw

INVERT 220 E FV CEL

INDUSTRIAL

DC	STAAL	RVS	HOT START	ARC FORCE	ANTI STICKING	PROTECT 400V	MMA PULSE	TIG PULSE
PFC	DIGITAL DISPLAY	ADS	FV	SR	VT	CEL	VRD	1,6-6,3

145A/60%ID

ELEKTRODEN
Rutiel
Basic
Cellulose



OPTIE: TIG - toorts 4m

Bestelnr. 500029T

- Manueel gaskraantje

199€
prijs excl. btw

Bestelnr.: (1-230 V): 97503

- Instelbereik: 5-220 A
- Instelbereik TIG: 5-220A
- Hotstart: regelbaar (100%)
- Zekeringen: 16 A
- Inschakelduur (60%): 145 A
- Afmetingen: 220x340x460 mm
- Gewicht: 9,3 kg

1299€
prijs excl. btw

INVERT 300 TRI

INDUSTRIAL

DC	STAAL	RVS	HOT START	ARC FORCE	ANTI STICKING	TIG LIFT	DIGITAL DISPLAY	CEL
VRD	1,6-6,3							

300A/60%ID

ELEKTRODEN
Rutiel
Basic
Cellulose



OPTIE: TIG - toorts 4m

Bestelnr. 500029T

- Manueel gaskraantje

199€
prijs excl. btw

Bestelnr.: (3-400 V): 96726

- Instelbereik: 20-300 A
- Hotstart: regelbaar (100%)
- Zekeringen: 16 A
- Inschakelduur (60%): 300 A
- Afmetingen: 540x280x460 mm
- Gewicht: 26 kg

1399€
prijs excl. btw

INVERT 400 TRI

INDUSTRIAL

DC	STAAL	RVS	HOT START	ARC FORCE	ANTI STICKING	TIG LIFT	DIGITAL DISPLAY	CEL
VRD	1,6-6,3							

400A/60%ID

ELEKTRODEN
Rutiel
Basic
Cellulose



OPTIE: TIG - toorts 4m

Bestelnr. 500029T

- Manueel gaskraantje

199€
prijs excl. btw

Bestelnr.: (3-400 V): 96722

- Instelbereik: 20-400 A
- Hotstart: regelbaar (100%)
- Zekeringen: 32 A
- Inschakelduur (60%): 400 A
- Afmetingen: 580x300x520 mm
- Gewicht: 38 kg

1699€
prijs excl. btw



Inverters TIG DC 2

zie ons compleet assortiment en voorraad status op www.contimac.be

Fe



PROCES:

Lasproces waarbij men gebruik maakt van een massieve, niet afsmeltende wolframelektrode. De elektrode, de boog en het lasbad worden door een inert gas tegen luchtinvloeden beschermd. Eventueel toevoegmateriaal wordt apart aan het lasbad toegevoegd.

PRODUCTIVITEIT:

TIG lasproces wordt niet gekenmerkt door een hoge lassnelheid maar men verkrijgt een buitengewone schone lasnaad van zéér hoge kwaliteit. (geen slakinsluitingen, spatvrij lasproces en geen nareining)

TOEPASSINGEN:

TIG proces wordt ingezet in de voedingsindustrie, chemisch industrie, interieur- en constructiebedrijven.

START TO WELD 10L ARGON



Bestelnr.: 97632

- Gasfles argon 10L
- Reduceerventiel

529€
prijs excl. btw

TIG PRO 161 DC HF

PROFESSIONAL

DC STAAL RVS HF TIG PULSE MMA PULSE

PROTECT 400V



INCLUSIEF:
TIG-toorts 4m
TIG-toebehorenset
Massakabel
Elektrodekabel

Bestelnr. (1-230 V): 96758

- Instelbereik TIG DC: 10-160 A
- Instelbereik MMA: 10-160 A
- Inschakelduur TIG DC (60%): 105 A
- Inschakelduur MMA (60%): 95 A
- Beveiligingsklasse: IP 21
- Afmetingen: 360x160x280 mm
- Gewicht: 7,5 kg

879€
prijs excl. btw

TIG PRO 201 DC HF FV

PROFESSIONAL

DC STAAL RVS HF TIG PULSE MMA PULSE

FV SR PROTECT 400V PFC



INCLUSIEF:
TIG-toorts 4m
TIG-toebehorenset
Massakabel
Elektrodekabel

Bestelnr. (1-230 V): 96761

- Instelbereik TIG DC: 10-200 A
- Instelbereik MMA: 10-200 A
- Inschakelduur TIG DC (60%): 165 A
- Inschakelduur MMA (60%): 135 A
- Beveiligingsklasse: IP 21
- Afmetingen: 410x200x280 mm
- Gewicht: 10 kg

1199€
prijs excl. btw

TROLLEY 4m

PROFESSIONAL

Optioneel voor:
TIG PRO 161 DC HF
TIG PRO 201 DC HF



Bestelnr.: 96416

- Gewicht: 15 kg
- Max. 20L gasflessen

279€
prijs excl. btw

Inverters TIG DC₂

zie ons compleet assortiment en voorraad status op www.contimac.be



Fe



PFC POWER FACTOR CORRECTION
Correction de facteur de puissance

185 V 265 V

110 V 230 V

100m

FV FLEXIBLE VOLTAGE
Dynamique d'alimentation

85 V 265 V

110 V 230 V

100m

PROTECT 400V GENERATOR PROTECTED

Bij 265V schakelt de inverter zichzelf uit.

Tested on 400 V in production
Testé en production à 400 V

TIG LIFT

Touch Lift

SR SECONDARY REGULATION
Régulation au secondaire

I (A) STABLE

CEL CELLULOSIC ELECTRODE
Électrode cellulosique

NORMAL 72/80 V
EXTRA DYNAMIC ARC 100 V

VT VOLTAGE TEST
Test de tension

ADS AUTO DOWN SLOPE
Évanouissement d'arc automatique

DS DOWN SLOPE ADJUSTABLE

TIG PRO 221 DC HF FV AIR

INDUSTRIAL

- DC
- STAAL
- RVS
- HF
- MMA PULSE
- PFC
- FV
- SR
- PROTECT 400V
- TIG PULSE



INCLUSIEF:
TIG-toorts 8m
TIG-toebehorenset
Massakabel

Bestelnr. (1-230 V): 97610

- Instelbereik TIG DC: 5-220 A (DC(35%): 165A)
- Instelbereik MMA: 10-200 A (DC(25%): 135A)
- Inschakelduur TIG DC (60%): 165 A
- Inschakelduur MMA (60%): 135 A
- Afmetingen: 520x400x250 mm
- Gewicht: 23 kg

1599€
prijs excl. btw

TIG PRO 221 DC HF FV LIQUID

INDUSTRIAL

- DC
- STAAL
- RVS
- HF
- MMA PULSE
- PFC
- FV
- SR
- PROTECT 400V
- TIG PULSE



TROLLEY 10m³

Optioneel voor:
TIG PRO 221 DC HF FV AIR
TIG PRO 221 DC HF FV LIQUID

Bestelnr.: 96439
• Max. 20L gasflessen

599€
prijs excl. btw

INCLUSIEF:
TIG-toorts watergekoeld 8m
Massakabel
Koelunit

Bestelnr. (1-230 V): 97612

- Instelbereik TIG DC: 5-220 A (DC(35%): 165A)
- Instelbereik MMA: 10-200 A (DC(25%): 135A)
- Inschakelduur TIG DC (60%): 165 A
- Inschakelduur MMA (60%): 135 A
- Afmetingen: 520x400x250 mm
- Gewicht: 23 kg

2299€
prijs excl. btw



Inverters TIG AC/DC 2

zie ons compleet assortiment en voorraad status op www.contimac.be

Fe



PROCES:

Lasproces waarbij men gebruik maakt van een massieve, niet afsmeltende wolframelektrode. De elektrode, de boog en het lasbad worden door een inert gas tegen luchtinvloeden beschermd. Eventueel toevoegmateriaal wordt apart aan het lasbad toegevoegd.

PRODUCTIVITEIT:

TIG lasproces wordt niet gekenmerkt door een hoge lassnelheid maar men verkrijgt een buitengewone schone lasnaad van zéér hoge kwaliteit. Geen slakinsluitingen, spatvrij lasproces en geen nareiniging)

TOEPASSINGEN:

TIG proces wordt ingezet in de voedingsindustrie, chemisch industrie, interieur- en constructiebedrijven.

START TO WELD 10L ARGON



Bestelnr.: 97632

- Gasfles argon 10L
- Reduceerventiel

529€
prijs excl. btw

TIG PRO 201 AC/DC HF AIR

PROFESSIONAL

AC/DC	ALU	RVS	STAAL	HF
PFC	FV	SR	AD	PROTECT 400V
VRD				

PULSER



INCLUSIEF:
TIG-toorts 4m
TIG-toebehorenset
Massakabel
Elektrodekabel

Bestelnr. (1-230 V): 96755

- Instelbereik TIG AC: 10-200 A
- Instelbereik TIG DC: 10-160 A
- Inschakelduur (60%): 110 A
- Beveiligingsklasse: IP 23
- Afmetingen: 360x240x410 mm
- Gewicht: 15 kg

1949€
prijs excl. btw

TIG PRO 201 L AC/DC HF LIQUID

PROFESSIONAL

AC/DC	ALU	RVS	STAAL	HF
PFC	FV	SR	AD	PROTECT 400V
VRD				

PULSER



LIQUID COOLING
400 W Capacity -1.25 L

INCLUSIEF:
TIG-toorts 4m
watergekoeld
TIG-toebehorenset
Massakabel
Elektrodekabel

Bestelnr. (1-230 V): 96757

- Instelbereik TIG AC: 10-200 A
- Instelbereik TIG DC: 10-160 A
- Inschakelduur (60%): 110 A
- Beveiligingsklasse: IP 23
- Afmetingen: 430x240x500 mm
- Gewicht: 20,5 kg

2499€
prijs excl. btw

TROLLEY 10M³-XL

PROFESSIONAL

Optioneel voor:
TIG PRO 201 AC/DC HF AIR
TIG PRO 201 L AC/DC HF
LIQUID



Bestelnr.: 96432

- Gewicht: 26 kg
- Max. 50L gasflessen

439€
prijs excl. btw



Fe



6 TIG LASMODULES

- DC Standaard : lassen in gelijkstroom op de meeste ijzerhoudende metalen.
- DC Puls : moeiteloos, met een beperkte stijging van de temperatuur, onderdelen lassen.
- FastPulse : puls tot 20 kHz op speciale metaalsoorten.
- AC Standaard : voor het lassen van aluminium en aluminiumlegeringen (Al, AlSi, AlMg, AlMn enz.).
- AC Puls : een absolute beheersing van de inbranding, dankzij de instelling van de AC frequentie
- AC Mix : het afwisselen van AC en DC stroom, voor snel lassen van aluminium onderdelen.

TIG WIZARD SOLUTION

- Gepatenteerde synergetische module, voor een optimale productiviteit bij puntlassen en het lassen van Aluminium, Staal, Roestvrij staal en Koper, met of zonder toevoegmetaal.
- 5 Soorten assemblage : Stuiklassen (BW), Overlap lassen (FW), Hoeklassen (BP), buitenhoek.

OPTIMALE INSTELLINGEN

- 4 Spottermodules :
 - Spot / Multi Spot : traditioneel puntlassen, als voorbereiding op het lassen van fijn plaatwerk.
 - Tack / Multi Tack : ultra-precies puntlassen, zonder oxidatie, om de kans op vervorming te reduceren.
- 3 Types ontsteking : Lift, HF en Touch HF (getemporeerde hoge frequentie ontsteking).
- 3 Trekker-modules : 2T, 4T en 4T LOG
- Instellen van wave-vormen in AC, voor een intensievere controle van de boog en de inbranding.
- Module E-TIG garandeert de lasser dat het lasvermogen wordt gerespecteerd, tijdens iedere denkbare positie van de toorts
- Wizard Lab, voor het realiseren van complexe lascycli.

OPTIMALE CONNECTIVITEIT:

- Traceability van alle lasnaden, volgens de norm EN 3834.
- Kalibreren van de lasaccessoires.
- Gebruikersmodule om het apparaat met meerdere lassers te kunnen gebruiken.
- De «FV» technologie garandeert een altijd stabiele lasboog, zelfs bij spanningsvariaties



INTUIEVE PROFESSIONELE INTERFACE:

- Bedieningspaneel in kleur, 5", intuïtief, meertalig en naar eigen wensen aan te passen
- 3 Interface niveaus voor de gebruiker: Easy, Expert en Geavanceerd.

TITANIUM 230 AC/DC FV

INDUSTRIAL

AC/DC	ALU	RVS	STAAL	HF
AD	PROTECT 400V	TIG PULSE	MMA PULSE	FV
SR				PFC



INCLUSIEF:
TIG-toorts 8m

Bestelnr. (1-230 V): 97614 ●

- Instelbereik TIG AC: 5-230 A
- Instelbereik TIG DC: 3-230 A
- Instelbereik MMA: 5-230 A
- Inschakelduur (60%): 190 A
- Beveiligingsklasse: IP 23
- Afmetingen: 490x260x440mm
- Gewicht: 22.4 kg

3599€
prijs excl. btw

TITANIUM 230 AC/DC FV LIQUID

NEW



INCLUSIEF:
TIG-toorts watergekoeld 8m
Koelunit

Bestelnr. (1-230 V): 97616 ●

- Afmetingen koelunit: 520 x 240 x 260 mm
- Gewicht koelunit: 14 kg



4599€
prijs excl. btw

TITANIUM 400 AC/DC LIQUID

INDUSTRIAL

AC/DC	ALU	RVS	STAAL	HF
TIG PULSE	MMA PULSE	SR	AD	NEW



INCLUSIEF:
TIG-toorts watergekoeld 8m
TIG-toebehorenset
Massakabel
Trolley

Bestelnr. (3-400 V): 97618 ●

- Instelbereik TIG AC: 5-400 A
- Instelbereik TIG DC: 3-400 A
- Instelbereik MMA: 5-400 A
- Inschakelduur (60%): 400 A
- Beveiligingsklasse: IP 23
- Afmetingen: 680x300x540mm
- Gewicht: 43 kg

7999€
prijs excl. btw



Multi process (3 in 1) op inverterbasis 2

zie ons compleet assortiment en voorraad status op www.contimac.be

MIG/MAG GAS
MIG/MAG NO GAS
MMA



GOLD MULTI 140-2

ECOLINE

INCLUSIEF:

- MIG-toorts 2m
- Massakabel
- Elektrodekabel



OPTIE: "No gas" ombouwset

Bestelnr.: 97690

- incl. lasdraad

88€
prijs excl. btw

Bestelnr. (1-230 V): 96724

- Instelbereik MMA: 20-120 A
- Instelbereik MIG/MAG: 30-140 A
- Zekering: 16 A
- Inschakelduur MMA 60%: 70 A
- Inschakelduur MIG/MAG 60%: 80 A
- Lasbare dikte: 0,8-3 mm
- Lastoorts: EURO - massa Texas 25
- Draad: 0,6-0,8 mm (Ø 100mm)
- Draad "No Gas": 0,9 mm (Ø 100mm)
- Draadaanvoer: 2 rollen (0,8-0,9mm)
- Afmetingen: 340x160x350 mm
- Gewicht: 8,2 kg

579€
prijs excl. btw

GOLD MULTI 160-2

ECOLINE

INCLUSIEF:

- MIG-toorts 2m
- Massakabel
- Elektrodekabel



OPTIE: "No gas" ombouwset

Bestelnr.: 97650

- incl. lasdraad

65€
prijs excl. btw

Bestelnr. (1-230 V): 96728

- Instelbereik MMA: 20-140 A
- Instelbereik MIG/MAG: 30-160 A
- Zekering: 16 A
- Inschakelduur MMA 60%: 90 A
- Inschakelduur MIG/MAG 60%: 95 A
- Lasbare dikte: 0,8-4 mm
- Lastoorts: EURO - massa Texas 25
- Draad: 0,6-0,8 mm (Ø 100/200mm)
- Draad "No Gas": 0,9 mm (Ø 100mm)
- Draadaanvoer: 2 rollen (0,8-0,9mm)
- Afmetingen: 420x210x310 mm
- Gewicht: 10,2 kg

759€
prijs excl. btw



Fe



MIG/MAG GAS
MIG/MAG NO GAS
MMA
TIG DC LIFT

- MIG/MAG lassen:
 - Staaldraad en roestvrij staal
 - Aluminium draad en gevulde draad (polariteitsinversie)
- MMA lassen: basische en rutiele elektroden
- MMA lasassistentie: antisticking functie, voorkomt dat de electrode blijft plakken bij het starten
- Eenvoudige instelling van de laspost in MIG/MAG modus dankzij overzichtelijke insteltabel
- Intuïtieve bediening van de lasspanning, draadsnelheid en smoorspoelregeling dmv grote draaiknoppen die met handschoenen kunnen bediend worden en aflezing van de lasparameters adhv een goed leesbaar display
- Voorzien van een draadaanvoersysteem met 2 aanvoerwielen
- Voorzien van een polariteit inversie kabel voor NO GAZ lassen
- Dankzij de NO GAZ functie kan je ook makkelijk buiten MIG/MAG lassen met gevulde draad daar je geen probleem hebt met wegwaaiend beschermgas
- Voorzien van DIN koppeling voor monteren en demonteren van de MIG lastoorts

TIG-TOORTS 4m



Bestelnr.: 97549

Voor:

- GOLD MULTI 210-2
- GOLD MULTI 210-4 XL
- GOLD MULTI 211-4

199€
prijs excl. btw

START TO WELD MINI - MENGAS



Bestelnr.: 97670

- Wegwerpgasfles menggas 2,2L
- Reduceerventiel
- Rol lasdraad 5kg voor staal (0,8mm)

175€
prijs excl. btw

START TO WELD 10L



Bestelnr.: 97630

- Gasfles menggas 10L
- Reduceerventiel
- Rol lasdraad 5kg voor staal (0,8mm)

529€
prijs excl. btw

GOLD MULTI 210-2

PROFESSIONAL

OPTIE: "No gas" ombouwset

- INCLUSIEF:**
- MIG-toorts 3m
 - Massakabel
 - Elektrodekabel

Bestelnr.: 97650

- incl. lasdraad

65€
prijs excl. btw



Bestelnr. (1-230 V): 96721

- Instelbereik MMA: 10-200 A
- Instelbereik MIG/MAG: 20-200 A
- Zekering: 13 A
- Inschakelduur 60%: 135 A
- Lasbare dikte: 0,8-8 mm
- Lastoorts: EURO - massa Texas 25
- Draad: 0,6-1,0 mm
- Draad "No Gas": 0,9-1,2 mm (Ø 100/200mm)
- Draadaanvoer: 2 rollen (0,6-0,8mm)
- Beveiligingsklasse: IP 21
- Afmetingen: 250x350x450mm
- Gewicht: 16 kg

1499€
prijs excl. btw

GOLD MULTI 210-4 XL

PROFESSIONAL

OPTIE: "No gas" ombouwset

- INCLUSIEF:**
- MIG-toorts 3m
 - Massakabel
 - Elektrodekabel

Bestelnr.: 97740

- incl. lasdraad

189€
prijs excl. btw



Bestelnr. (1-230 V): 96727

- Instelbereik MMA: 10-200 A
- Instelbereik MIG/MAG: 20-200 A
- Zekering: 13 A
- Inschakelduur 60%: 135 A
- Lasbare dikte: 0,8-8 mm
- Lastoorts: EURO - massa Texas 25
- Draad: 0,6-1,0 mm
- Draad "No Gas": 0,9-1,2 mm (Ø 200/300mm)
- Draadaanvoer: 4 rollen (0,6-0,8mm)
- Beveiligingsklasse: IP 21
- Afmetingen: 275x440x550mm
- Gewicht: 20 kg

1599€
prijs excl. btw

GOLD MULTI 211-4

PROFESSIONAL

OPTIE: "No gas" ombouwset

- INCLUSIEF:**
- MIG-toorts 3m
 - Massakabel
 - Elektrodekabel

Bestelnr.: 97740

- incl. lasdraad

189€
prijs excl. btw



Bestelnr. (1-230 V): 96729

- Instelbereik MMA: 10-200 A
- Instelbereik MIG/MAG: 20-200 A
- Zekering: 13 A
- Inschakelduur 60%: 135 A
- Lasbare dikte: 0,8-8 mm
- Lastoorts: EURO - massa Texas 25
- Draad: 0,6-1,0 mm
- Draad "No Gas": 0,9-1,2 mm (Ø 200/300mm)
- Draadaanvoer: 4 rollen (0,6-0,8mm)
- Beveiligingsklasse: IP 21
- Afmetingen: 410x770x730mm
- Gewicht: 27 kg

1699€
prijs excl. btw



Multi process (3 in 1) op inverterbasis 2

zie ons compleet assortiment en voorraad status op www.contimac.be

MIG/MAG GAS
MIG/MAG NO GAS
MMA



MULTIWELD 160M

PROFESSIONAL

OPTIE: "No gas" ombouwset

INCLUSIEF:
- MIG-toorts 2,5m
- Massakabel
- Elektrodekabel

Bestelnr.: 97760

• incl. lasdraad
155€
prijs excl. btw



Bestelnr. (1-230 V): 96402

- Instelbereik MMA: 20-140 A
- Instelbereik MIG/MAG: 30-160 A
- Zekering: 16 A
- Inschakelduur 60%: 95 A
- Lasbare dikte: 0,8-8 mm
- Lastoorts: EURO - massa Texas 25
- Draad: 0,6-0,8 mm
- Draad "No Gas": 0,9 mm (Ø 200/300mm)
- Draadaanvoer: 2 rollen (0,8-1,0mm)
- Beveiligingsklasse: IP 21
- Afmetingen: 790x470x770 mm
- Gewicht: 30 kg

999€
prijs excl. btw

MULTIWELD 200M

PROFESSIONAL

OPTIE: "No gas" ombouwset

INCLUSIEF:
- MIG-toorts 3m
- Massakabel
- Elektrodekabel

Bestelnr.: 97760

• incl. lasdraad
155€
prijs excl. btw



Bestelnr. (1-230V): 96401

- Instelbereik MMA: 30 - 180A
- Instelbereik MIG / MAG: 30 - 200A
- Zekering: 16A
- Inschakelduur 60%: 115A
- Lasbare dikte: 0.5 - 8mm
- Lastoorts: EURO - massa Texas 25
- Draad: 0.6 - 1 mm
- Draad "No Gas": 0.9mm (dia. 200/300mm)
- Draadaanvoer: 4 rollen
- Beveiligingsklasse: IP21
- Afmetingen: 770x790x470mm
- Gewicht: 34.5 kg

1099€
prijs excl. btw

MULTIWELD FV 220M COMPACT

PROFESSIONAL

OPTIE: "No gas" ombouwset

INCLUSIEF:
- MIG-toorts 3m
- Massakabel
- Elektrodekabel

Bestelnr.: 97660

• incl. lasdraad
199€
prijs excl. btw

OPTIE:
JOBSITE XL



Bestelnr.:
96429

- Afmetingen: 600 x 584 x 1150mm

399€
prijs excl. btw



Bestelnr. (1-230 V): 96403

- Instelbereik MMA: 30-200 A
- Instelbereik MIG/MAG: 30-220 A
- Zekering: 16 A
- Inschakelduur 60%: 160 A
- Lasbare dikte: 0,8-9 mm
- Lastoorts: EURO - massa Texas 25
- Draad: 0,6-1,2 mm
- Draad "No Gas": 0,9-1,2 mm (Ø 200/300mm)
- Draadaanvoer: 4 rollen (0,8-1,0mm)
- Beveiligingsklasse: IP 21
- Afmetingen: 580x340x520mm
- Gewicht: 24 kg

1199€
prijs excl. btw



Fe



MIG/MAG GAS MIG/MAG NO GAS MMA

- MIG/MAG lassen:
 - Staaldraad en roestvrij staal
 - Aluminium draad en gevulde draad (polariteitsinversie)
- MMA lassen: basische en rutiele elektroden
- MMA lasassistentie: antisticking functie, voorkomt dat de electrode blijft plakken bij het starten
- Eenvoudige instelling van de laspost in MIG/MAG modus dankzij overzichtelijke insteltabel
- Intuïtieve bediening van de lasspanning, draadsnelheid en smoorspoelregeling dmv grote draaiknoppen die met handschoenen kunnen bediend worden en aflezing van de lasparameters adhv een goed leesbaar display
- Voorzien van een draadaanvoersysteem met 2 aanvoerwielen
- Voorzien van een polariteit inversie kabel voor NO GAZ lassen
- Dankzij de NO GAZ functie kan je ook makkelijk buiten MIG/MAG lassen met gevulde draad daar je geen probleem hebt met wegwaaiend beschermgas
- Voorzien van DIN koppeling voor monteren en demonteren van de MIG lastoorts

START TO WELD MINI - MENGAS

Bestelnr.: 97670

- Wegwerpgasfles menggas 2,2L
- Reduceerventiel
- Rol lasdraad 5kg voor staal (0,8mm)



175€
prijs excl. btw

START TO WELD 10L

Bestelnr.: 97630

- Gasfles menggas 10L
- Reduceerventiel
- Rol lasdraad 5kg voor staal (0,8mm)



529€
prijs excl. btw

MULTIWELD FV 220M

PROFESSIONAL

OPTIE: "No gas" ombouwset

- INCLUSIEF:**
- MIG-toorts 3m
 - Massakabel
 - Elektrodekabel

Bestelnr.: 97660

- incl. lasdraad
- 199€**
prijs excl. btw



Bestelnr. (1-230 V): 96405

- Instelbereik MMA: 30-200 A
- Instelbereik MIG/MAG: 30-220 A
- Zekering: 16 A
- Inschakelduur 60%: 160 A
- Lasbare dikte: 0,8-9 mm
- Lastoorts: EURO - massa Texas 25
- Draad: 0,6-1,2 mm
- Draad "No Gas": 0,9-1,2 mm (Ø 200/300mm)
- Draadaanvoer: 4 rollen (0,8-1,0mm)
- Beveiligingsklasse: IP 21
- Afmetingen: 790x470x770mm
- Gewicht: 32 kg

1299€
prijs excl. btw



MULTIWELD 250T

PROFESSIONAL

OPTIE: "No gas" ombouwset

- INCLUSIEF:**
- MIG-toorts 4m
 - Massakabel
 - Elektrodekabel

Bestelnr.: 97680

- incl. lasdraad
- 145€**
prijs excl. btw



Bestelnr. (3-400 V): 96404

- Instelbereik MMA: 40-250 A
- Instelbereik MIG/MAG: 40-250 A
- Zekering: 16 A
- Inschakelduur 60%: 200 A
- Lasbare dikte: 1,0-9 mm
- Lastoorts: EURO - massa Texas 50
- Draad: 0,6-1,2 mm
- Draad "No Gas": 0,9-1,2 mm (Ø 200/300mm)
- Draadaanvoer: 4 rollen (0,8-1,0mm)
- Beveiligingsklasse: IP 21
- Afmetingen: 790x470x770mm
- Gewicht: 40 kg

1499€
prijs excl. btw



MULTIWELD 320T

PROFESSIONAL

OPTIE: "No gas" ombouwset

- INCLUSIEF:**
- MIG-toorts 4m
 - Massakabel
 - Elektrodekabel

Bestelnr.: 97730

- incl. lasdraad
- 165€**
prijs excl. btw



Bestelnr. (3-400 V): 96408

- Instelbereik MMA: 40-300 A
- Instelbereik MIG/MAG: 40-320 A
- Zekering: 16 A
- Inschakelduur 60%: 240 A
- Lasbare dikte: 1,0-10 mm
- Lastoorts: EURO - massa Texas 50
- Draad: 0,6-1,2 mm
- Draad "No Gas": 0,9-1,2 mm (Ø 200/300mm)
- Draadaanvoer: 4 rollen (1,0-1,2mm)
- Beveiligingsklasse: IP 21
- Afmetingen: 790x470x770mm
- Gewicht: 44 kg

1899€
prijs excl. btw





Fe



- Bedieningspaneel in kleur, 3,5 inches, intuïtief en meertalig.
- Zeer eenvoudig te bedienen, zelfs met lashandschoenen.
- Keuze weer te geven hoofdinstantelling op het scherm (Draadsnelheid, stroom enz.).
- Eenvoudige toegang tot de meest gangbare lasinstellingen

MULTI PROCESS

- **MIG/MAG :**
 - Staal en rvs draad m
 - Aluminium draad
 - Gevulde draad (omgekeerde polariteit)
- **MMA DC / Puls :** basische en rutiel elektroden.
- **Tig DC Lift / Puls.**

INTELLIGENT

- Specifieke synergiën : Staal, AlMg, AlSi, CrNi, CuSi.
- Na ingaven van: - de draad-diameter, materiaal/gas en de te lassen dikte - zal het apparaat automatisch de optimale lasparameters instellen
- Er is voldoende geheugen voor 200 lasprogramma's (Jobs) voor veelgebruikte lascycli.
- Portability functie : het laden / opslaan / overzetten van JOBS of van een machine-instelling kan ook worden gedaan met een USB stick.

PREMIUM LASSEN

- Digitale controle van de boog, met instant ontsteking.
- De optimale boogstabiliteit zorgt voor minder projectie.
- Draadaanvoersysteem met 4 rollers, aangedreven door een digitale encoder, voor een perfecte draadaanvoer.

START TO WELD 10L



Bestelnr.: 97630

- Gasfles menggas 10L
- Reduceerventiel
- Rol lasdraad 5kg voor staal (0,8mm)

529€
prijs excl. btw

START TO WELD 20L



Bestelnr.: 97640

- Gasfles menggas 20L
- Reduceerventiel
- Rol lasdraad 15kg voor staal (1 mm)

779€
prijs excl. btw

ARKAD 250 M

PROFESSIONAL

NEW

INCLUSIEF:

- lastoorts 3m
- massakabel 3m 25mm²



Bestelnr. (1-230 V): 595077584

- Instelbereik van 15 tot 250 A
- Instelbereik MMA/TIG van 20 tot 250 A
- Uo startspanning: 76 V
- Draad Gas: 0,6-1,2 mm
- Draad No Gas: 0,9-1,6 mm
- Draadaanvoer: 4 rollen (0,8-1,0mm)
- Inschakelduur 60%: 150 A
- Zekeringen: 16 A
- Lastoorts: EURO (3m) - massa Texas 50
- Afmetingen: 750x450x800mm
- Beveiligingsklasse: IP23S
- Gewicht: 45 kg

2399€
prijs excl. btw

ARKAD 250 T

PROFESSIONAL

NEW

INCLUSIEF:

- lastoorts 3m
- massakabel 3m 25mm²



Bestelnr. (3-400 V): 595077591

- Instelbereik: van 15 tot 250 A
- Instelbereik MMA/TIG van 20 tot 250 A
- Uo startspanning: 69 V
- Draad Gas: 0,6 - 1,2 mm
- Draad No Gas: 0,9 - 1,6 mm
- Draadaanvoer: 4 rollen (1,0-1,2mm)
- Inschakelduur 60%: 200 A
- Zekeringen: 16 A
- Lastoorts: EURO (3m) - massa Texas 50
- Afmetingen: 750x450x800 mm
- Beveiligingsklasse: IP23S
- Gewicht: 46 kg

2449€
prijs excl. btw

ARKAD 320 T

PROFESSIONAL

NEW

INCLUSIEF:

- lastoorts 4m
- massakabel



Bestelnr. (3-400 V): 595077942

- Instelbereik: van 15 tot 320 A
- Instelbereik MMA/TIG van 20 tot 320 A
- Uo startspanning: 69 V
- Draad Gas: 0,6-1,2 mm
- Draad No Gas: 0,9 - 1,6 mm
- Draadaanvoer: 4 rollen (1,0-1,2mm)
- Inschakelduur 60%: 240 A
- Zekeringen: 16 A
- Lastoorts: EURO (4m) - massa Texas 50
- Afmetingen: 750x450x800mm
- Beveiligingsklasse: IP23S
- Gewicht: 46 kg

2699€
prijs excl. btw



Fe



MIG / MAG LASSEN

- Veelzijdig : met de 2 (E2) draadaanvoersystemen kunt u met 2 (E2) verschillende draadtypes werken:
 - Aluminium draad
 - Staalraad en roestvrij staalraad
 - CuSi en CuAl draad

INTELLIGENT

- Speciale synergiën : Staal, AlSi, AlMg, CuSi3, CuAl8, CrNi.
- Na het inbrengen van 3 gegevens (Easy module) : Draad-diameter, koppel materiaal/gas en te lassen dikte zal het apparaat automatisch de optimale lasparameters instellen.
- Met behulp van een USB-stick kunt u eenvoudig en snel een volledige update van het apparaat en van de synergetische instellingen realiseren.
- Er is voldoende geheugen voor 200 lasprogramma's (Jobs) voor veelgebruikte lascycli.
- Portability functie : het laden / opslaan / overzetten van JOBS of van een machine instelling

GEÏNTEGREERDE DRAADAANVOERSYSTEMEN

- (2 Voor model E2) draadaanvoersystemen met 4 aandrijfrollen zorgen voor een efficiënte aanvoer.
- (2 Voor model E2) geschikte draadspoelen (Ø 300 mm + Ø 200 mm).
- Europese toorts-aansluiting die snel gemonteerd en gedemonteerd kan worden.



- Bedieningspaneel in kleur, 3.5 inches, intuïtief en meertalig.
- 2 Bedieningsniveaus voor de lasser : Easy of Expert

2 WEERGAVE MODULES:

- Easy (eenvoudig), eenvoudige weergave, geschikt voor de meeste lassers, voor een optimale laskwaliteit
- Expert, de weergave-module voor de meer ervaren lassers

MIG CARPRO E1

PROFESSIONAL

NEW

INCLUSIEF:
- lastoorts 3m
- massakabel 3,5m



Ideaal voor:
- carrosseriewerken
- het lassen van: staal
SG2 CuSi / ALU

Bestelnr. (1-230 V): 595076877

- Instelbereik: van 10 tot 200 A
- Uo startspanning: 63,9 V
- Draad Gas: 0,6-1,2 mm
- Draadaanvoer: 4 rollen (0,6-1,2mm)
- Inschakelduur 60%: 145 A
- Inschakelduur 100%: 130 A
- Zekeringen: 16 A
- Stekkerkabel lengte: 6,25m
- Afmetingen: 740x490x780 mm
- Beveiligingsklasse: IP21
- Gewicht: 40,5 kg



1999€
prijs excl. btw

MIG CARPRO E2

PROFESSIONAL

NEW

Ideaal voor:
- carrosseriewerken
- het lassen van: staal
SG2 CuSi / ALU

INCLUSIEF:
2 x lastoortsen:
- Aluminium 3m
- Staal 3m
1 X massakabel
1 X houder



Bestelnr. (1-230 V): 595076884

- Instelbereik: van 10 tot 200 A
- Uo startspanning: 63,9 V
- Draad Gas: 0,6-1,0 mm
- Draadaanvoer: 4 rollen:
(Staal 0,6-0,8mm)
(Alu 0,8-1,0mm)
- Inschakelduur 60%: 145 A
- Inschakelduur 100%: 130 A
- Zekeringen: 16 A
- Stekkerkabel lengte: 6,25m
- Afmetingen: 875x630x900mm
- Beveiligingsklasse: IP21
- Gewicht: 58,3 kg



2599€
prijs excl. btw



- Bedieningspaneel in kleur, 3.5 inches, intuïtief en meertalig.
- Zeer eenvoudig te bedienen, zelfs met lashandschoenen.
- Keuze weer te geven hoofdinstelling op het scherm (Draadsnelheid, stroom enz.).
- Eenvoudige toegang tot de meest gangbare lasinstellingen.

ARKAD 400T

PROFESSIONAL

EN 1090

NEW



INCLUSIEF:

- lastoorts
- massakabel

Bestelnr. (3-400 V): 595077966

Uitgerust voor het lassen van staal

Bestelnr. (3-400 V): 595077973

Uitgerust voor het lassen van alu

- Instelbereik: van 15 tot 400 A
- Instelbereik MMA/TIG: van 20 tot 400 A
- Uo startspanning: 66 V
- Draad Gas: 0,6-1,2 mm
- Draad No Gas: 0,9-1,6 mm
- Draadaanvoer: 4 rollen (1,0-1,2mm)
- Inschakelduur MIG-MAG/MMA 60%: 300 A
- Inschakelduur TIG 60%: 340 A
- Zekeringen: 32 A
- Lastoorts: EURO (Staal: 4m/Alu: 3m) - massa Texas 50
- Afmetingen: 900x550x670mm
- Gewicht: 55 kg
- Beveiligingsklasse: IP23S

2799€
prijs excl. btw

ARKAD 400T W

PROFESSIONAL

EN 1090

NEW



INCLUSIEF:

- lastoorts
- massakabel

Bestelnr. (3-400 V): 595078000

Uitgerust voor het lassen van staal

Bestelnr. (3-400 V): 595078017

Uitgerust voor het lassen van alu

- Instelbereik MIG: van 15 tot 400 A
- Instelbereik MMA/TIG: van 20 tot 400 A
- Uo startspanning: 66 V
- Draad Gas: 0,6-1,2 mm
- Draad No Gas: 0,9-1,6 mm
- Draadaanvoer: 4 rollen (1,0-1,2mm)
- Inschakelduur MIG-MAG/MMA 60%: 300 A
- Inschakelduur TIG 60%: 340 A
- Zekeringen: 32 A
- Lastoorts: EURO (Staal: 4m/Alu: 3m) - massa Texas 50
- Afmetingen: 900x550x810mm
- Gewicht: 70 kg
- Beveiligingsklasse: IP23S

3499€
prijs excl. btw

ARKAD 400T G

PROFESSIONAL

EN 1090

NEW



INCLUSIEF:

- lastoorts
- massakabel
- tussenslangpakket 5m

Bestelnr. (3-400 V): 595078024

Uitgerust voor het lassen van staal

Bestelnr. (3-400 V): 595078031

Uitgerust voor het lassen van alu

- Instelbereik MIG: van 15 tot 400 A
- Instelbereik MMA/TIG: van 20 tot 400 A
- Uo startspanning: 66 V
- Draad Gas: 0,6-1,2 mm
- Draad No Gas: 0,9-1,6 mm
- Draadaanvoer: 4 rollen (1,0-1,2mm)
- Inschakelduur MIG-MAG/MMA 60%: 300 A
- Inschakelduur TIG 60%: 340 A
- Zekeringen: 32 A
- Lastoorts: EURO (Staal: 4m/Alu: 3m) - massa Texas 50
- Afmetingen: 900x550x670mm + 580x260x480mm
- Gewicht: 53 + 14 kg
- Beveiligingsklasse: IP23S

3599€
prijs excl. btw



Fe



MULTI PROCESS

• **MIG/MAG**: Veelzijdig, kan worden uitgerust met een aparte WF 35 draadafwikkelwagen (Modellen TG / DUO) om snel en eenvoudig met 2 verschillende types draad (Model DUO) te kunnen werken.

- Staal en rvs draad : Ø 0,6 tot 1,2 mm
- Aluminium draad : Ø 0,8 tot 1,2 mm
- Gevulde draad (omgekeerde polariteit) : Ø 0,9 tot 1,6 mm

- **MMA DC** / Puls : basische en rutiel elektroden.
- **Tig DC Lift** / Puls.

INTELLIGENT

- Specifieke synergiën : Staal, AlMg, AlSi, CrNi, CuSi.
- Na ingaven van: - de draad-diameter, het koppel materiaal/gas en de te lassen dikte - zal het apparaat automatisch de optimale lasparameters instellen.
- Er is voldoende geheugen voor 200 lasprogramma's (Jobs) voor veelgebruikte lascycli.
- Portability functie : het laden / opslaan / overzetten van JOBS of van een machine-instelling kan ook worden gedaan met een USB stick.

PREMIUM LASSEN

- Digitale controle van de boog, met instant ontsteking.
- De optimale boogstabiliteit zorgt voor minder projectie.
- Draadaanvoersysteem met 4 rollers, aangedreven door een digitale encoder.

START TO WELD 10L



Bestelnr.: 97630

- Gasfles menggas 10L
- Reduceerventiel
- Rol lasdraad 5kg voor staal (0,8mm)

529€
prijs excl. btw

START TO WELD 20L



Bestelnr.: 97640

- Gasfles menggas 20L
- Reduceerventiel
- Rol lasdraad 15kg voor staal (1 mm)

779€
prijs excl. btw

ARKAD 400T GW

PROFESSIONAL

NEW

EN 1090



INCLUSIEF:

- lastoorts
- massakabel
- tussenslangpakket 5m

Bestelnr. (3-400 V): 595078062 ●

Uitgerust voor het lassen van staal



Bestelnr. (3-400 V): 595078079 ●

Uitgerust voor het lassen van alu



- Instelbereik MIG: van 15 tot 400 A
- Instelbereik MMA/TIG: van 20 tot 400 A
- Uo startspanning: 66 V
- Draad Gas: 0,6-1,2 mm
- Draad No Gas: 0,9-1,6 mm
- Draadaanvoer: 4 rollen (1,0-1,2mm)
- Inschakelduur MIG-MAG/MMA 60%: 300 A
- Inschakelduur TIG 60%: 340 A
- Zekeringen: 32 A
- Lastoorts: EURO (Staal: 4m/Alu: 3m) - massa Texas 50
- Afmetingen: 900x550x810mm + 580x260x480 mm
- Gewicht: 68 + 14 kg
- Beveiligingsklasse: IP23S

4449€
prijs excl. btw

ARKAD 400T DUO

PROFESSIONAL

NEW

EN 1090

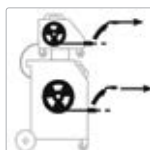

INCLUSIEF:

- lastoorts voor staal/inox
- lastoorts voor alu
- massakabel
- tussenslangpakket 10m

Bestelnr. (3-400 V): 595077980 ●



- Instelbereik: van 15 tot 400 A
- Instelbereik MMA/TIG: van 20 tot 400 A
- Uo startspanning: 66 V
- Draad Gas: 0,6-1,2 mm
- Draad No Gas: 0,9-1,6 mm
- Draadaanvoer: 4 rollen (1,0-1,2mm)
- Inschakelduur MIG-MAG/MMA 60%: 300 A
- Inschakelduur TIG 60%: 340 A
- Zekeringen: 32 A
- Lastoorts: EURO (Staal: 4m/Alu: 3m) - massa Texas 50
- Afmetingen: 900x550x670mm + 580x260x480 mm
- Gewicht: 55 + 14 kg
- Beveiligingsklasse: IP23S

4199€
prijs excl. btw



De NEOMIG-i 400 G is een multi proces driefasen lasgenerator met een afzonderlijk draadafwikkelwagen.

De hoogwaardige digitale technologie en de hoge inschakelduur staan garant voor een excellente boogkwaliteit bij MIG/MAG toepassingen tijdens industrieel lassen.

MULTI PROCESS

- **MIG/MAG :**
 - Staaldraad en roestvrij staaldraad
 - Aluminium draad
 - CuSi en CuAl draad
 - Gevuld draad (ompoling)
- **MMA DC / Puls :** basische, rutiele en cellulose elektroden.
- **Tig DC Lift / Puls.**
- **Arc-air gutsen**

INTELLIGENT

Synergieën : Staal, AlMg, AlSi, CrNi, CuSi.

- Na het inbrengen van de 3 volgende gegevens - de draad-diameter, het koppel materiaal/gas en de te lassen dikte - zal het apparaat automatisch de optimale lasparameters instellen.
- Met behulp van een USB-stick kunt u eenvoudig en snel een volledige update van het apparaat en van de synergetische instellingen realiseren.
- Geheugen voor 200 lasprogramma's (Jobs) voor veelgebruikte lascycli.

PREMIUM LASSEN

- Hoge inschakelduur :60% bij 400 A.
- Digitale controle van de boog, met instant ontsteking.
- De optimale boogstabiliteit zorgt voor minder projectie.
- WF 50 draadafwikkelwagen met 10m slangenpak

OPTIMALE CONNECTIVITEIT

- Traceability van alle lasnaden, volgens de norm EN 3834.
- Module voor het kalibreren van de lasaccessoires, zodat de spanning altijd zo nauwkeurig mogelijk wordt weergegeven.
- Aansluitmogelijkheid voor gebruik met een robot.
- Gebruikersmodule om het apparaat met meerdere lassers te kunnen gebruiken.



NEOMIG-i 400GW STEEL

INDUSTRIAL

NEW

EN 1090



Bestelnr. (3-400 V): 595078123

Uitgerust voor het lassen van staal



- Instelbereik MIG: van 15 tot 400 A
- Instelbereik MMA/TIG van 20 tot 400A
- Uo startspanning: 86 V
- Draad Gas: 0,8-1,6 mm
- Draad No Gas: 0,9-2,4 mm
- Draadaanvoer: 4 rollen (1,0-1,2mm)
- Inschakelduur MIG-MAG/TIG 100%: 400 A
- Inschakelduur MMA 100%: 380 A & 60%: 400 A
- Zekeringen: 32 A
- Lastoorts: EURO (4m) - massa Texas 50
- Afmetingen: 680x300x480 mm + 580x260x480mm
- Gewicht: 68,5kg
- Beveiligingsklasse: IP23

INCLUSIEF:
- lastoorts
- massakabel
- tussenslangpakket 10m

5999€
prijs excl. btw

NEOMIG-i 400GW ALU

INDUSTRIAL

NEW

EN 1090



Bestelnr. (3-400 V): 595078130

Uitgerust voor het lassen van alu



- Instelbereik MIG: van 15 tot 400 A
- Instelbereik MMA/TIG van 20 tot 400A
- Uo startspanning: 86 V
- Draad Gas: 0,8-1,6 mm
- Draad No Gas: 0,9-2,4 mm
- Draadaanvoer: 4 rollen (1,0-1,2mm)
- Inschakelduur MIG-MAG/TIG 100%: 400 A
- Inschakelduur MMA 100%: 380 A & 60%: 400 A
- Zekeringen: 32 A
- Lastoorts: EURO (3m) - massa Texas 50
- Afmetingen: 680x300x480 mm + 580x260x480mm
- Gewicht: 68,5 kg
- Beveiligingsklasse: IP23

INCLUSIEF:
- lastoorts
- massakabel
- tussenslangpakket 10m

5999€
prijs excl. btw



De NEOMIG-i 500 G is een multi proces driefasen lasgenerator met een afzonderlijk draadafwikkelwagen
De hoogwaardige digitale technologie en de hoge inschakelduur staan garant voor een excellente boogkwaliteit bij MIG/MAG toepassingen tijdens industrieel lassen.

MULTI PROCESS

- **MIG/MAG** :
-Staaldraad en roestvrij staaldraad
-Aluminium draad
-CuSi en CuAl draad
-Gevuld draad (ompoling)
- **MMA DC / Puls** : basische, rutiele en cellulose elektroden.
- **Tig DC Lift / Puls**.
- **Arc-air gitsen**

INTELLIGENT

Synergieën : Staal, AlMg, AlSi, CrNi, CuSi.

- Na het inbrengen van de 3 volgende gegevens - de draad-diameter, het koppel materiaal/gas en de te lassen dikte - zal het apparaat automatisch de optimale lasparameters instellen.
- Met behulp van een USB-stick kunt u eenvoudig en snel een volledige update van het apparaat en van de synergetische instellingen realiseren.
- Geheugen voor 200 lasprogramma's (Jobs) voor veelgebruikte lascycli.

PREMIUM LASSEN

- Hoge inschakelduur :60% bij 500 A.
- Digitale controle van de boog, met instant ontsteking.
- De optimale boogstabiliteit zorgt voor minder projectie.
- WF 50 draadafwikkelwagen met 10m slangenpak

OPTIMALE CONNECTIVITEIT

- Traceability van alle lasnaden, volgens de norm EN 3834.
- Module voor het kalibreren van de lasaccessoires, zodat de spanning altijd zo nauwkeurig mogelijk wordt weergegeven.
- Aansluitmogelijkheid voor gebruik met een robot.
- Gebruikersmodule om het apparaat met meerdere lassers te kunnen gebruiken.



NEOMIG-i 500GW STEEL

INDUSTRIAL

NEW

EN 1090



Bestelnr. (3-400 V): 595078147

Uitgerust voor het lassen van staal

- Instelbereik MIG: van 15 tot 500 A
- Instelbereik MMA/TIG van 20 tot 500A
- Uo startspanning: 86 V
- Draad Gas: 0,8-1,6 mm
- Draad No Gas: 0,9-2,4 mm
- Draadaanvoer: 4 rollen (1,0-1,2mm)
- Inschakelduur MIG-MAG/TIG 100%: 500 A
- Inschakelduur MMA 100%: 380 A & 60%: 500 A
- Zekeringen: 32 A
- Lastoorts: EURO (4m) - massa Texas 50
- Afmetingen: 750x300x490 mm + 580x260x480mm
- Gewicht: 68,5 kg
- Beveiligingsklasse: IP23

INCLUSIEF:
- lastoorts
- massakabel
- tussenslangpakket 10m

6399€
prijs excl. btw

NEOMIG-i 500GW ALU

INDUSTRIAL

NEW

EN 1090



Bestelnr. (3-400 V): 595078154

Uitgerust voor het lassen van alu

- Instelbereik MIG: van 15 tot 500 A
- Instelbereik MMA/TIG van 20 tot 500A
- Uo startspanning: 86 V
- Draad Gas: 0,8-1,6 mm
- Draad No Gas: 0,9-2,4 mm
- Draadaanvoer: 4 rollen (1,0-1,2mm)
- Inschakelduur MIG-MAG/TIG 100%: 500 A
- Inschakelduur MMA 100%: 380 A & 60%: 500 A
- Zekeringen: 32 A
- Lastoorts: EURO (3m) - massa Texas 50
- Afmetingen: 750x300x490 mm + 580x260x480mm
- Gewicht: 68,5 kg
- Beveiligingsklasse: IP23

INCLUSIEF:
- lastoorts
- massakabel
- tussenslangpakket 10m

6399€
prijs excl. btw



Pulse MIG 2

zie ons compleet assortiment en voorraad status op www.contimac.be

Fe



MULTI-PROCES LASSEN:

- MIG/MAG
 - Staaldraad en roestvrij staaldraad : Ø 0.6 tot 1.0 mm
Ø 0.6 tot 1.2 mm (PULSEMIG 320C)
 - Aluminium draad : Ø 0.8 tot 1.2 mm
 - CuSi en CuAl draad : Ø 0.8 tot 1.0 mm
- MMA DC / Puls : basische, rutiele en cellulose elektroden (tot Ø 5 mm)
- TIG DC Lift / Pulse

INTELLIGENT

- SYNERGETISCHE lasmodule : na het inbrengen van 2 gegevens (koppel materiaal/gas en draaddiameter), geeft de PULSEMIG automatisch de optimale lascondities aan, waarmee de lasser het apparaat optimaal kan instellen (draadsnelheid, spanning, stroom, booglengte)

OPTIMALE MIG/MAG INSTELLINGEN

- Lasprocedures : handmatig, Dynamic STD, Pulse, Boogmodule (variatie stroom warm/koud)
- Puntmodules : SPOT en DELAY
- Gebruiksmogelijkheden : 2T en 4T
- Voor een perfecte beheersing van de volledige lascyclus : CreepSpeed, Softstart, Hotstart, Upslope, Downslope, Crater Filler, Postgaz enz.

OPTIMALE PRODUCTIVITEIT

- 4 Microprocessoren vergroten de verwerkingsnelheid van het lasapparaat zorgen voor een optimaal resultaat
- Optimale productiviteit dankzij de hoge inschakelduur (150 A @ 60%)
- Geschikte draadspoelen : Ø 200 mm (PULSEMIG 220C)
- Geschikte draadspoelen : Ø 200/300 mm (PULSEMIG 220C XL / 320C)
- Het draadaanvoersysteem met 4 krachtige rollers zorgt voor een efficiënte aanvoer
- De zeer hoge boogspanning garandeert een eenvoudige ontsteking en een uitzonderlijke boogdynamiek

PULSEMIG 220C XL AIR

PROFESSIONAL



INCLUSIEF:

- lastoorts voor staal 4m
- massakabel 4m



Bestelnr. (1-230 V): 97715 ●

- Instelbereik MIG/MAG: 10-220 A
- Zekering: 16 A
- Inschakelduur 60%: 150 A
- Lastoorts: EURO 4m - massa Texas 50
- Draad: 0,6-1,2 mm (Ø 200mm+300mm)
- Draad "No Gas": 0,9-1,2 mm (Ø 200/300mm)
- Draadaanvoer: 4 rollen
- Afmetingen: 610x320x490 mm
- Gewicht: 29,5 kg

3699€
prijs excl. btw

PULSEMIG 320C AIR

PROFESSIONAL



INCLUSIEF:

- lastoorts voor staal 4m
- massakabel 4m



Bestelnr. (3-400 V): 97720 ●

- Instelbereik MIG/MAG: 10-320 A
- Zekering: 25 A
- Inschakelduur 60%: 300 A
- Lastoorts: EURO 4m - massa Texas 70
- Draad: 0,6-1,2 mm (Ø 200mm+300mm)
- Draad "No Gas": 0,9-1,6 mm (Ø 200/300mm)
- Draadaanvoer: 4 rollen
- Afmetingen: 680x300x420 mm
- Gewicht: 28,5 kg

4499€
prijs excl. btw



Fe



MIG Pulse



MIG Manual



MIG Standard Delay



MIG

MANUAL	STANDARD DYNAMIC
SPOT	PULSE

MODULARC

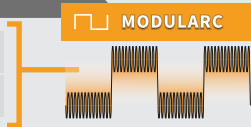

TIG

LIFT
PULSE

MMA

STANDARD
PULSE

GOUGING

Ø 4 · 6.4 (400G)
Ø 4 · 8 (500G)

PULSEMIG 320C **LIQUID**

PROFESSIONAL



INCLUSIEF:

- koelunit
- watergekoelde lastoorts 4m
- massakabel 4m
- trolley T/M 400



Bestelnr. (3-400 V): 97722

- Instelbereik MIG/MAG: 10-320 A
- Zekering: 25 A
- Inschakelduur 60%: 300 A
- Lastoorts: EURO 4m - massa Texas 70
- Draad: 0,6-1,2 mm (Ø 200mm+300mm)
- Draad "No Gas": 0,9-1,6 mm (Ø 200/300mm)
- Draadaanvoer: 4 rollen
- Afmetingen: 680x300x420 mm
- Gewicht: 28,5 kg

6299€
prijs excl. btw

PULSEMIG 400 CW **LIQUID**

PROFESSIONAL



INCLUSIEF:

- koelunit
- watergekoelde lastoorts 4m
- massakabel 4m

Bestelnr. (3-400V): 97725

- Instelbereik MIG/MAG: 10-400 A
- Zekering: 32 A
- Inschakelduur 60%: 400 A
- Lastoorts: EURO 4m - massa Texas 70
- Draad: 0,6-1,6 mm (Ø 200mm+300mm)
- Draad "No Gas": 0,9 - 2,4 mm (Ø 200/300mm)
- Draad CuSi & CuAl: 0,8 - 1,6 mm (Ø 200/300mm)
- Draadaanvoer: 4 rollen
- Afmetingen: 960 x 510 x 850
- Gewicht: 78 kg

5799€
prijs excl. btw



Fe



Plasma Cutting

PLASMA CUTTER 30 FV

PROFESSIONAL

INCLUSIEF:

- plasmatoorts 4m (TPT40)
- massakabel 4m

PROTECT 400V

PFC - SINUS INVERTERBRON
geschikt voor stroomkabel tot 100m



Bestelnr. (1-230 V): 96557

- Instelbereik: van 5 tot 30 A
- Max. snijcapaciteit in staal: 15 mm (quality cut: 10 mm)
- Max. snijcapaciteit in alu: 10 mm (quality cut: 8 mm)
- Werkdruk: 2,5-6,5 bar (ideaal: 5 bar)
- Debiet: 115 l/min.
- Inschakelduur: 23A @ 60%
- Zekeringen: T 16 A
- Afmetingen: 450x200x280 mm
- Gewicht: 11 kg

1149€
prijs excl. btw

PLASMA CUTTER 45 CT

INDUSTRIAL

Aansluitbaar snijtafel

INCLUSIEF:

- plasmatoorts 4m (TPT40)
- massakabel 2m

PROTECT 400V

PFC - SINUS INVERTERBRON
geschikt voor stroomkabel tot 100m



Bestelnr. (1-230 V): 97541

- Instelbereik: van 5 tot 45 A
- Max. snijcapaciteit in staal: 20 mm (quality cut: 15 mm)
- Max. snijcapaciteit in alu: 15 mm (quality cut: 10 mm)
- Werkdruk: 5,5-7 bar (ideaal: 5,5 bar)
- Debiet: 185 l/min.
- Inschakelduur: 41A @ 60%
- Zekeringen: T 16 A
- Afmetingen: 480x370x230mm
- Gewicht: 11 kg

1749€
prijs excl. btw

PLASMA CUTTER 70 CT

INDUSTRIAL

Aansluitbaar snijtafel

INCLUSIEF:

- plasmatoorts 6m (MT 70)
- massakabel 4m

PROTECT 400V



Bestelnr. (3-400 V): 97545

- Instelbereik: van 20 tot 70 A
- Max. snijcapaciteit in staal: 35 mm (quality cut: 25 mm)
- Max. snijcapaciteit in alu: 25 mm (quality cut: 18 mm)
- Werkdruk: 5-9 bar (ideaal: 5,2 bar)
- Debiet: 185 l/min.
- Inschakelduur: 70A @ 60%
- Zekeringen: 16 A
- Afmetingen: 520x260x400 mm
- Gewicht: 22 kg

2799€
prijs excl. btw



MT 25K



Bestelnr.: 595039971
(039971)

Slijtdelen set voor

- CUTTER 25K

65€
prijs excl. btw

MT 35KF



Bestelnr.: 595039964
(039964)

Slijtdelen set voor

- CUTTER 35KF

65€
prijs excl. btw

30FV/45CT



Bestelnr.: 595039957
(039957)

Slijtdelen set voor

- CUTTER 30FV / 45CT

65€
prijs excl. btw

MT 70CT



Bestelnr.: 595037540
(037540)

Slijtdelen set voor

- CUTTER 70CT

179€
prijs excl. btw

MT 125



Bestelnr.: 595039544
(039544)

Slijtdelen set voor

- NEOCUT 105
- NEOCUT 125

225€
prijs excl. btw

COMPAS



Bestelnr.: 595040205
(040205)

Voor

- MT25K
- MT35K
- TPT40

129€
prijs excl. btw

COMPAS / AFKANTEN / GELEIDEN



Bestelnr.: 595038653
(038653)

- voor MT70
- voor MT125

495€
prijs excl. btw

NEOCUT 105

INDUSTRIAL



Aansluitbaar snijtafel
INCLUSIEF:
- plasmatoorts 6m (MT125)
- massakabel 4m



Bestelnr. (3-400 V): 96754 ●

- Instelbereik: van 25 tot 105 A
- Max. snijcapaciteit in staal: 50 mm (quality cut: 35 mm)
- Max. snijcapaciteit in alu: 35 mm (quality cut: 25 mm)
- Werkdruk: 5-9 bar (ideaal: 5,5 bar)
- Debiet: 270 l/min.
- Inschakelduur: 90A @ 100%
- Zekeringen: 32 A
- Afmetingen: 580x300x520 mm
- Gewicht: 33 kg

4499€
prijs excl. btw

NEOCUT 125

INDUSTRIAL



Aansluitbaar snijtafel
INCLUSIEF:
- plasmatoorts 6m (MT125)
- massakabel 4m



Bestelnr. (3-400 V): 96756 ●

- Instelbereik: van 20 tot 125 A
- Max. snijcapaciteit in staal: 57 mm (quality cut: 40 mm)
- Max. snijcapaciteit in alu: 57 mm (quality cut: 40 mm)
- Werkdruk: 5-9 bar (ideaal: 5,5 bar)
- Debiet: 305 l/min.
- Inschakelduur: 125A @ 100%
- Zekeringen: 50 A
- Afmetingen: 690x400x61 mm
- Gewicht: 36 kg

4999€
prijs excl. btw



Algemene lasbescherming

zie ons compleet assortiment en voorraad status op www.contimac.be

Fe



SLIJPDEKEN



Bestelnr. : 595050495
(050495)

- Slijpdeken geschikt voor lichtere slijpwerkzaamheden.
- Langdurige temperatuurbestendigheid tot 550°C
- Afmetingen: 2000x2000 mm
- Max. temp.: 550 °C

99€
prijs excl. btw

LASDEKEN



Bestelnr. : 97572

- Lasdeken ter bescherming van lasspatten.
- Langdurige temperatuurbestendigheid tot 1200°C
- Afmetingen: 1750x1500 mm
- Max. temp.: 1200°C

209€
prijs excl. btw

SET LASMAGNETEN



Bestelnr. : 595052291
(052291)

- Voor bevestiging op koetswerk
- Ø magneet: 50mm

55€
prijs excl. btw

LASSCHERM OP VOET



Bestelnr. : 97470

- Lasbeschermingsgordijn (lasbogen, straling, projecties).
- Afmetingen: 2000x1500 mm

275€
prijs excl. btw

MOBIEL LASSCHERM



Bestelnr. : 595060470
(060470)

- Lasbeschermingsgordijn (lasbogen, straling, projecties)
- Gemonteerd op een mobiel frame
- Afmetingen: 2000x2150 mm

529€
prijs excl. btw



Persoonlijke bescherming (PBM)

LASHANDSCHOENEN

**MMA
MIG/MAG
INDUSTRIE
METALURGIE**



Bestelnr. : 97326

- Lengte: 350mm

15€
prijs excl. btw

LASHANDSCHOENEN

**MMA
MIG/MAG**



Bestelnr. : 97322

- Lengte: 270mm

22€
prijs excl. btw

LASHANDSCHOENEN

TIG



Bestelnr. : 97330

- Lengte: 320mm

29€
prijs excl. btw

LASVEST



Bestelnr. : 595037663

Lasjas in korstleder

- Maat XL

105€
prijs excl. btw

MULTIFUNCTIONEEL LASSCHORT



Bestelnr. : 97324
Multifunctioneel schort
van gehard leder

25€
prijs excl. btw



LAS KIT



Bestelnr. : 595070561

(070561)

Inbegrepen:

- Lasschoort
- Leren handschoenen
- Bikhammer
- Stalen borstel

49€
prijs excl. btw

LASSCHORT PROFI



Bestelnr. : 97575

- Afmetingen: 910x600mm



50€
prijs excl. btw

LASMOUWEN



Bestelnr. : 97574

- Afmetingen: 450mm



29€
prijs excl. btw

VUURVASTE KAP



Bestelnr. : 97573

32⁵⁰€
prijs excl. btw

HOOFDBESCHERMING



Bestelnr. : 595064195

(064195)

21€
prijs excl. btw

GELAATSSCHERM



Bestelnr. : 595042865

(042865)

35€
prijs excl. btw

HANDSCHEM



Bestelnr. : 97300

- Inclusief DIN 11 (90 x 110 mm) lasglas
- Ideaal voor MIG/MAG lassen en elektrodelassen
- Zeer robuuste uitvoering

19⁵⁰€
prijs excl. btw

KOPSCHEM MET GLAS



Bestelnr. : 97305

- inclusief DIN 11 (90 x 110 mm) lasglas
- Ideaal voor MIG/MAG lassen en elektrodelassen
- Zeer robuuste uitvoering

39€
prijs excl. btw

Fe





Lasbescherming 4

zie ons compleet assortiment en voorraad status op www.contimac.be

Fe



WELDMEISTER



Optie: Lasglazen buiten

Bestelnr. : 99966

- per 5 stuk
- Afmetingen: 115x90mm

1050€
prijs excl. btw

Bestelnr. : 99964

- View: 98x43 mm
- Verduistering: regelbaar DIN 9-13

99€
prijs excl. btw

WELDMEISTER XL

XL-VIEW



Optie: Lasglazen buiten

Bestelnr. : 99966

- per 5 stuk
- Afmetingen: 115x90mm

1050€
prijs excl. btw

Bestelnr. : 99969

- View: 95x55 mm
- Verduistering: regelbaar DIN 9-13

125€
prijs excl. btw

TRUECOLOR XXL

PROFESSIONAL

XXL-VIEW



Optie: Lasglazen buiten

Bestelnr. : 595046825

(046825)

- per 10 stuk
- Afmetingen: 106x89,5mm

1150€
prijs excl. btw

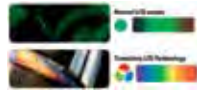

Memory
Regulations
Electronics

Bestelnr. : 595037236

(037236)

- View: 100x83 mm
- Verduistering: regelbaar DIN 4-5>9/DIN 9-13

225€
prijs excl. btw

TRUECOLOR XXL AIR

PROFESSIONAL

XXL-VIEW

Automatische lashelm met frisseluchtsysteem voor directe omgeving van de lasser ideaal voor MMA, MIG en TIG lastoepassingen



Optie: Lasglazen buiten

Bestelnr. : 595043893

(043893)

- per 10 stuk
- Afmetingen: 114x133mm

1150€
prijs excl. btw

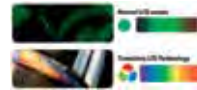

Memory
Regulations
Electronics

Bestelnr. : 595595047846

(047846)

- View: 100x83 mm
- Verduistering: regelbaar DIN 4,5-13

699€
prijs excl. btw

DRAAGBAAR LASROOK AFZUIGSYSTEEM

PROFESSIONAL



Bestelnr. (1-230 V): 26518

- Vermogen: 1100 W
- Zuigkracht (ingang): 110 m³/u
- Zuigkracht (nominiaal): 250 m³/u
- Geluidsniveau: 72 dB(A)
- Afmetingen: 290x750x300mm
- Gewicht: 20 kg

979€
prijs excl. btw

MOBIEL LASROOKAFZUIGSYSTEEM

PROFESSIONAL



**DIGITALE DISPLAY (filterstatus)
LED VERLICHTING**

3 VERVANGBARE FILTERPATRONEN

- 1 X stalen fijnasfilter (26526)
- 1 X polyesterfilter (26527)
- 1 X hepafilter (26528)



Bestelnr. (1-230 V): 26522

- Vermogen: 1100 W
- Zuigkracht (ingang): 1400 m³/u
- Zuigkracht (nominiaal): 2500 m³/u
- Max. onderdruk: 14 mbar
- Geluidsniveau: 69 dB(A)
- Afmetingen: 520x1010x920mm
- Gewicht: 85 kg

1999€
prijs excl. btw



LASELEKTRODEN IN BLISTER



Bestelnr.	Voor	Dikte	Aantal	Amp.	€
97210	staal RUTIEL	1,6 mm	20	25÷40	5,90
97212	staal RUTIEL	2,0 mm	25	40÷70	5,90
97214	staal RUTIEL	2,5 mm	14	60÷100	4,50
97216	staal RUTIEL	3,2 mm	9	80÷130	3,90
97218	staal RUTIEL	4,0 mm	6	130÷170	4,30
97220	RVS 316 L	2,0 mm	12	30÷60	12,50
97222	RVS 316 L	2,5 mm	10	40÷80	14,50
97224	RVS 316 L	3,2 mm	8	70÷100	16,50
97230	RVS 308 L	2,5 mm	10	40÷80	11,50
97240	gietijzer	2,5 mm	11	50÷90	45
97242	gietijzer	3,2 mm	9	70÷100	59

RUTIEL LASELEKTRODEN

STAAL
2.5 kg par verpakking
6 Verpakkingen in overdoos



Bestelnr.	Voor	Dikte	Aantal	Gewicht	Spanning	€
97150	staal RUTIEL	2,0 mm	175	2 kg	70 A	29
97155	staal RUTIEL	2,5 mm	135	2,5 kg	100 A	29
97160	staal RUTIEL	3,25 mm	88	2,5 kg	130 A	27
97165	staal RUTIEL	4,0 mm	58	2,5 kg	170 A	25

RUTIEL LASELEKTRODEN IN PLASTIC MAXI BOX



Bestelnr.	Voor	Dikte	Aantal	Spanning	€
97260	staal RUTIEL	2,0 mm	350	70 A	39
97261	staal RUTIEL	2,5 mm	250	100 A	44
97262	staal RUTIEL	3,25 mm	170	130 A	44
97263	staal RUTIEL	4,0 mm	115	170 A	49

BASIS LASELEKTRODEN

Toepassingen

-Basis electroden hebben een goede inbranding.
-Lassen tanks, boilers, staalconstructies, grondverzet, landbouw- en bouwmachines.

- Het overbruggen van grote openingen gaat zeer goed.
- Lassen van dynamische belaste constructies.
- Geschikt voor verontreinigt materiaal

Opgelet:

Ze zijn zeer gevoelig voor vocht en tocht. (opslag en houdbaarheid)

Minimale boogspanning:

Dia. mm	Lengte mm	Ampere
2.0	300	20-50
2.5	300	60-110
2.5	350	60-110
3.2	350	90-140
4.0	350	130-190

Lassen met een korte booglengte lassen.



Bestelnr.	Dikte	Aantal	Lengte	€
97264	2,5 mm	4,8 kg (240 stuk)	300mm	52
97265	3,2 mm	5 kg (131 stuk)	350mm	55
97266	4,0 mm	5,3 kg (80 stuk)	450mm	55

RVS LASELEKTRODEN (ROEST VRIJ STAAL)

RVS
2.5 kg par verpakking



Bestelnr.	Voor	Dikte	Aantal	Spanning	€
97175	RVS 308 L	1,6 mm	250	35 A	115
97185	RVS 308 L	2,5 mm	140	80 A	125

LASDRAAD



Bestelnr.	Voor	Dikte	Gewicht	Dia.	€
97010	staal SG2	0,6 mm	5 kg	Ø200 mm	45
97020	staal SG2	0,8 mm	5 kg	Ø200 mm	39
97030	staal SG2	0,8 mm	15 kg	Ø300 mm	89
97040	staal SG2	1,0 mm	15 kg	Ø300 mm	89
97045	staal SG2	1,2 mm	15 kg	Ø300 mm	89
97060	ALMG 5	1,0 mm	2 kg	Ø200 mm	79
97050	ALMG 5	1,0 mm	6 kg	Ø300 mm	215
97070	RVS	0,8 mm	5 kg	Ø200 mm	195
97080	CuSi	0,8 mm	5 kg	Ø200 mm	239

TIG TOEVOEGMATERIAAL



Bestelnr.	Voor	Dikte	Lengte	Gewicht	€
97270	staal SG2	2,0 mm	1 m	5 kg	59
97290	RVS 316 LSI	2,0 mm	1 m	5 kg	165
97280	ALMG 5	2,0 mm	1 m	2 kg	65



MMA toebehoren

zie ons compleet assortiment en voorraad status op www.contimac.be

Fe



LASMAGNETEN



Bestelnr.	97622	97321	97592	97323
Aantrekking	16 kg	19 kg	20 kg	30 kg
Hoek	45°/90°/135°	45°/90°/135°	0<180°	45°/90°/135°
Prijs excl. btw	13,90 €	14,50 €	25 €	49 €

MAGNETISCHE HOUDERS



Bestelnr..	97600	97590	97591
Voor	elektrodehouder	MIG/MAG toorts	TIG toorts
Prijs excl. btw	16,50 €	16,50 €	16,50 €

BIKHAMERS

Massief stalen handvat



Bestelnr.	97318	595044128
(Oude Bestelnr.)		(044128)
Lengte	260 mm	285 mm
Gewicht	240 g	425 g
Prijs excl. btw	9,50€	10,50€

STAALBORSTELS

Houtenhandvat



Bestelnr.	595044227	595044289
(Oude Bestelnr.)	(044227)	(044289)
Materiaal	staal	inox
Prijs excl. btw	3,50 €	4 €

LASSETS



Bestelnr.	595047372	595047396	595038295
(Oude Bestelnr.)	(047372)	(047396)	(038295)
Max. ampérage	200 A	200 A	300 A
Lengte	elektrodekabel 1,6 m / massakabel 2 m	elektrodekabel 3 m / massakabel 3 m	elektrodekabel 4 m / massakabel 4 m
Ø kabel	16 mm ²	25 mm ²	35 mm ²
Texas aansluiting	10/25 mm ² (Ø9 mm)	10/25 mm ² (Ø9 mm)	35/50 mm ² (Ø13 mm)
Prijs excl. btw	59 €	115 €	159 €

GEMONTEERDE MASSAKABEL - TEXAS 25

Bestelnr.	Omschrijving	Prijs excl. BTW
97311	2m - 16mm ² - 150/200 A	32,50 €
97312	3m - 25mm ² - 250 A	59 €



GEMONTEERDE ELEKTRODEKABEL - TEXAS 25

Bestelnr.	Omschrijving	Prijs excl. BTW
97314	4m - 16mm ² - 150/200 A	57 €



GEMONTEERDE MASSAKABEL - TEXAS 50

Bestelnr.	Omschrijving	Prijs excl. BTW
97313	4m - 35mm ² - 400 A	99 €



GEMONTEERDE ELEKTRODEKABEL - TEXAS 50

Bestelnr.	Omschrijving	Prijs excl. BTW
97316	4m - 25mm ² - 200 A	79 €
97317	4m - 35mm ² - 300 A	105 €



MMA toebehoren

zie ons compleet assortiment en voorraad status op www.contimac.be



Fe



RC



ELEKTRODEHOUDERS

Bestelnr.	Max. stroom	Dia. laskabel	Prijs excl. BTW
97370	200 A (35% ID)	25 mm	22 €
97375	300 A (35% ID)	50 mm	45 €
97377	400 A (35% ID)	50 mm	55 €



ELEKTROHOUDERS MET DRAAIKNOP

Bestelnr.	Max. stroom	Dia. laskabel	Prijs excl. BTW
97380	300 A (35% ID)	50 mm	55 €
97382	400 A (35% ID)	50 mm	65 €



MASSATANGEN

Bestelnr.	Max. stroom	Dia. laskabel	Prijs excl. BTW
97385	250 A (35% ID)	35 mm	14 €
97390	400 A (35% ID)	50 mm	19,70 €
97392	500 A (35% ID)	50 mm	34 €



INBOUW TEXASKOPPELINGEN

Bestelnr.	Max. stroom	Dia. laskabel	Prijs excl. BTW
97426	200 A (60% ID)	16-25 mm T 25	5,90 €
97427	300 A (60% ID)	35-50 mm T 50	10,50 €

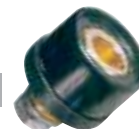

T25= Ø 9mm T50= Ø 13mm

TEXASKOPPELINGEN - MANNELIJK

MANNELIJK

Bestelnr.	Max. stroom	Dia. laskabel	Prijs excl. BTW
97410	200 A (60% ID)	16-25 mm T25	6,50 €
97415	300 A (60% ID)	35-50 mm T50	12 €



TEXASKOPPELINGEN - VROUWELIJK

VROUWELIJK

Bestelnr.	Max. stroom	Dia. laskabel	Prijs excl. BTW
97420	200 A (60% ID)	16-25 mm T25	9,50 €
97425	300 A (60% ID)	35-50 mm T50	12,50 €



MIG/MAG toebehoren

zie ons compleet assortiment en voorraad status op www.contimac.be



LASDRAAD VOOR STAAL

SPOEL Ø 100mm



Bestelnr.	Max. stroom	Prijs excl. BTW
97578	Lasdraad voor staal Ø 0,6 - 0,9 kg	16,50 €
97579	Lasdraad voor staal Ø 0,8 - 0,9 kg	15,50 €

LASDRAAD STAAL "NO GAS"

SPOEL Ø 100mm NO GAS



Bestelnr.	Max. stroom	Prijs excl. BTW
97391	Lasdraad voor staal Ø 0,9 - 0,9 kg	29 €
97393	Lasdraad voor staal Ø 0,9 - 4 kg	115 €

LASDRAAD VOOR ALU (AlSi 5)

SPOEL Ø 100mm



Bestelnr.	Max. stroom	Prijs excl. BTW
97580	Lasdraad voor alu (AlSi 5) Ø 0,8 - 0,5 KG	28€

LASDRAAD VOOR ALU (AlSi 12)

SPOEL Ø 100mm



Bestelnr.	Max. stroom	Prijs excl. BTW
97581	Lasdraad voor alu (AlSi 12) Ø 0,8 - 0,5 KG	29 €

LASDRAAD VOOR CuSi

SPOEL Ø 100mm



Bestelnr.	Max. stroom	Prijs excl. BTW
97583	Lasdraad voor CuSi Ø 0,8 - 1 kg	75 €

LASDRAAD VOOR RVS

SPOEL Ø 100mm



Bestelnr.	Max. stroom	Prijs excl. BTW
97582	Lasdraad voor RVS Ø 0,8 - 1 kg	39 €



MIG/MAG toebehoren

zie ons compleet assortiment en voorraad status op www.contimac.be

MIG LASTOORTSEN

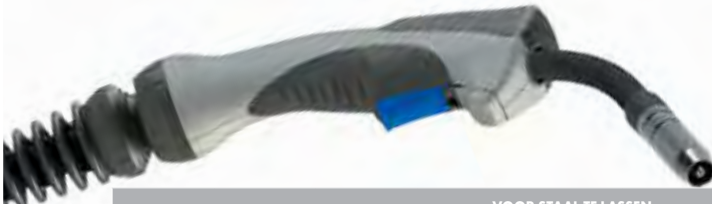

- Ergonomische vormgeving van het handvat
- Knikbescherming aan toortszijde en machinezijde
- Kogelgewricht maakt intensief lassen een stuk lichter
- DIN genormeerde centrale aansluiting
- Binzel compatibel

Bestelnr. (Oude Bestelnr.)	VOOR STAAL TE LASSEN									VOOR ALU TE LASSEN		
	6015030T8	6015040T8	6015050T8	6025030T8	6025040T8	6025050T8	6036030T8	6036040T8	6036050T8	595063761 (6015060T8)	595063785 (6025060T8)	595063808 (6036060T8)
Type	8 XM-15	8 XM-15	8 XM-15	8 XM-25	8 XM-25	8 XM-25	8 XM-36	8 XM-36	8 XM-36	8 XM-15	8 XM-25	8 XM-36
Max. ampère	200 A	200 A	200 A	300 A	300 A	300 A	400 A	400 A	400 A	200 A	300 A	400 A
Lengte	3 m	4 m	5 m	3 m	4 m	5 m	3 m	4 m	5 m	3 m	3 m	3 m
Prijs excl. btw	99 €	109 €	125 €	135 €	149 €	159 €	179 €	215 €	235 €	165 €	179 €	229 €

Voorgemonteerde MIG-toorts voor Alu lassen 3m (met voorgemonteerde teflon binnengeleider)
Max. lengte MIG/MAG-toorts voor ALU-lassen: 3m

MIG MAG SLIJTDLEN

Toorts	Bestelnr.	Omschrijving	Prijs excl. btw
8 XM 15	100100T	Kontakttip 0,6mm x10	9€
	100102T	Kontakttip 0,8mm x10	9€
	100106T	Kontakttip 1,0mm x10	9€
	100122T	Kontakttip 0,8mm voor alu draad x10	9€
	100126T	Kontakttip 1,0mm voor alu draad x10	9€
	200105T	Gasmondstuk cilindrisch x5	16,70 €
	200120T	Gasmondstuk konisch x5	16,50 €
8 XM 25	200162T	Gasmondstuk puntlas x5	45€
	100202T	Kontakttip 0,8mm x10	11€
	100206T	Kontakttip 1,0mm x10	11€
	100208T	Kontakttip 1,2mm x10	11€
	100217T	Kontakttip 0,8mm voor alu draad x10	11€
	100221T	Kontakttip 1,0mm voor alu draad x10	11€
	100223T	Kontakttip 1,2mm voor alu draad x10	11€
	200409T	Gasmondstuk cilindrisch x5	30,90 €
	200415T	Gasmondstuk konisch x5	29€
	200472T	Gasmondstuk puntlas x5	49€

Toorts	Bestelnr.	Omschrijving	Prijs excl. btw
8 XM 36	100202T	Kontakttip 0,8mm x10	11€
	100206T	Kontakttip 1,0mm x10	11€
	100208T	Kontakttip 1,2mm x10	11€
	100217T	Kontakttip 0,8mm voor alu draad x10	11€
	100221T	Kontakttip 1,0mm voor alu draad x10	11€
	100223T	Kontakttip 1,2mm voor alu draad x10	11€
	100227T	Kontakttip 1,6mm voor alu draad x10	13€
	200600T	Gasmondstuk cilindrisch x5	45€
	200610T	Gasmondstuk konisch x5	45€
	8 XM 401	100300T	Kontakttip 0,8mm x10
100302T		Kontakttip 1,0mm x10	15€
100304T		Kontakttip 1,2mm x10	15€
100315T		Kontakttip 0,8mm voor alu draad x10	11€
100317T		Kontakttip 1,0mm voor alu draad x10	15€
100319T		Kontakttip 1,2mm voor alu draad x10	15€
100338T		Kontakttip 1,6mm voor alu draad x10	15€
200800T		Gasmondstuk cilindrisch x5	35€
200810T		Gasmondstuk konisch x5	37€

MIG TOEBEHORENSETS



NEW

Bestelnr.	97587	97588	97589	595072381
Type	8 XM-15	8 XM-25	8 XM-36	MB501
Inhoud	3 x kontaktiphouder 5 x veer 5 x kontaktip 0,6mm 5 x kontaktip 0,8mm 5 x kontaktip 0,8mm (alu) 3 x konisch gasmondstuk	3 x kontaktiphouder 5 x veer 5 x kontaktip 0,8mm 5 x kontaktip 1,0mm 5 x kontaktip 1mm (alu) 3 x konisch gasmondstuk	2 x kontaktiphouder 3 x gasverdeler 5 x kontaktip 1,0mm 5 x kontaktip 1,2mm 5 x kontaktip 1,0mm (alu) 5 x kontaktip 1,2mm (alu) 2 x konisch gasmondstuk	2 x kontaktiphouder 3 x gasverdeler 5 x kontaktip 1,0mm 5 x kontaktip 1,2mm 5 x kontaktip 1,0mm (alu) 5 x kontaktip 1,2mm (alu) 2 x konisch gasmondstuk
Prijs excl. btw	55 €	59 €	62 €	65 €

SCHOONMAAKTANG VOOR MIG-TOORTS

Bestelnr.: 306700T

Ideaal voor:

- Het reinigen en losmaken van kontaktippen
- Het reinigen en losmaken van gasmondstukken
- Het afknippen van de lasdraad



55€
prijs excl. btw

ADAPTERS VOOR LASDRAADSPOLEN



Bestelnr.: 97585
Voor lasdraadspoelen
Ø 200 mm

6€
prijs excl. btw



Bestelnr.: 97586
Voor ecologische
lasdraadspoelen Ø 300 mm

21€
prijs excl. btw

Tig toebehoren

zie ons compleet assortiment en voorraad status op www.contimac.be



TIG TOORTSEN

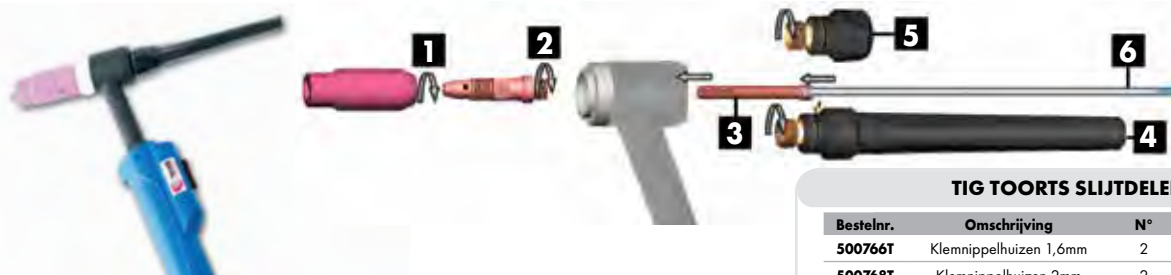

Bestelnr.	LUCHT					WATER
	500028T	97549	97556	97603	97601	97606
Type	5XT-17 V	SR 17 DB	SR 17 DB	SR 17 DB	SR 26 DB	SR 20 DB
Lengte	4m	4m	4m	4m	8m	8m
Texas aansluiting	10/25 mm ² (Ø9 mm)	EURO	10/25 mm ²	35/50 mm ²	35/50 mm ²	35/50 mm ²
Prijs excl. btw	199 €	199 €	145 €	145 €	279 €	325 €

TIG TOORTS SLIJDELEN

Bestelnr.	Omschrijving	N°	Prijs excl. btw
500766T	Klemnippelhuizen 1,6mm	2 x5	25 €
500768T	Klemnippelhuizen 2mm	2 x5	25 €
500770T	Klemnippelhuizen 2,4mm	2 x5	25 €
500774T	Klemnippelhuizen 3,2mm	2 x5	25 €
500666T	Klemnippels 1,6mm	3 x5	15 €
500668T	Klemnippels 2mm	3 x5	15 €
500670T	Klemnippels 2,4mm	3 x5	15 €
500674T	Klemnippels 3,2mm	3 x5	15 €
500346T	Wolframkappen lang	4 x5	20,70 €
500348T	Wolframkappen kort	5 x5	17 €

TIG TOEBEHORENSET

Bestelnr. : 595044678

(044678)

Inhoud

- 2 x keramische gasmondstukken (N5 +N7)
- 2 x klemnippel (1,6 mm + 2,4 mm)
- 2 x klemnippelhuis (1,6 mm + 2,4mm)
- 2 x wolframkap (kort + lang)
- 2 x wolframelektrode WR2 AC/DC (1,6 mm + 2,4 mm)



25€
prijs excl. btw

REMOTE CONTROL TIG

Bestelnr. : 96421
Afstandsbediening

- Lengte : 8m
- Gewicht: 1kg

175€
prijs excl. btw

Bestelnr. : 96422

Voet bediende afstandsbediening

- Lengte : 4m
- Gewicht: 3kg

299€
prijs excl. btw

WOLFRAMELEKTRODEN VOOR TIG LASSEN



Voor staal/ RVS lassen dienen de wolframelektroden op een punt aangeslepen te worden

STAAL / RVS (GRIJS)

Bestelnr.	Ø 1,6 mm	Ø 2,4 mm	Ø 3,2 mm
	401110T	401130T	401140T
Aantal		10 stuks	
Prijs excl. btw	33 €	65 €	109 €



Voor alu lassen dienen de wolframelektroden niet aangeslepen te worden

ALU (GROEN)

Bestelnr.	Ø 1,6 mm	Ø 2,4 mm	Ø 3,2 mm
	401010T	401030T	401040T
Aantal		10 stuks	
Prijs excl. btw	29 €	69 €	105 €

Lasbeschermgassen / reduceerventielen

zie ons compleet assortiment en voorraad status op www.contimac.be



LASBESCHERMGAS (KOOFFLESSEN / NAVULLING)



- MENGAS: voor het lassen van staal (MIG/MAG)
- ARGON: voor het lassen van alu, RVS en CuSi (MIG/MAG & TIG)
- ADR-kosten
- Het afhaaltransport van lege flessen is altijd betalend en niet cumuleerbaar met een franco levering

Bestelnr.	MENGAS				ARGON			
	Gasfles gevuld	Hervulling	Gasfles gevuld	Hervulling	Gasfles gevuld	Hervulling	Gasfles gevuld	Hervulling
	99920	99924	99921	99925	99922	99926	99923	99927
Inhoud	10 L		20 L		10 L		20 L	
Prijs excl. btw	395 €	39 €	555 €	59 €	399 €	55 €	575 €	75 €

LASBESCHERMGAS (WEGWERPFLESSEN)



- MENGAS: voor het lassen van staal (MIG/MAG)
- ARGON: voor het lassen van alu, RVS en CuSi (MIG/MAG)
- ADR-kosten

Bestelnr.	MENGAS	ARGON
	97452	97456
Inhoud	2,2 L	2,2 L
Prijs excl. btw	89 €	89 €

REDUCEERVENTIENEN



Bestelnr.	97450	97206	97204
Manometers	voor wegwerpflessen	1 (aanduiding verbruik)	2 (aanduiding van de inhoud van de fles + verbruik)
Prijs excl. btw	49 €	89,90 €	125 €



Trolleys

zie ons compleet assortiment en voorraad status op www.contimac.be

Fe



Transportwagens		1	2	3	4	5	6
Bestelnr.		96435	96437	96432	595076341	96429	595077461
€		179 €	205 €	439 €	359 €	399 €	170 €
TIG	TIG PRO 161 DC HF			•			•
	TIG PRO 201 DC HF			•			•
	TIG PRO 221 DC HF FV AIR			•			•
	TIG PRO 221 DC HF FV LIQUID			•			•
	TIG PRO 201 AC/DC HF LIQUID		•				•
	TITANIUM 230 AC/DC FV AIR				•		
	TITANIUM 230 AC/DC FV LIQUID				•		
MIG	TITANIUM 400 AC/DC					•	
	GOLD MUTI 210-2		•				
	GOLD MULTI 210-4XL		•				
	GOLD MULTI 211-4		•				
PLASMA	MULTIWELD FV 220M COMPACT					•	
	PULSEMIG 220C XL					•	
	PULSEMIG 320C AIR					•	
	PLASMA CUTTER 25F	•				•	•
	PLASMA CUTTER 30FV	•					
	PLASMA CUTTER 35 KF	•				•	
	PLASMA CUTTER 45CT	•					
PLASMA CUTTER 70CT					•		
NEOCUT 105					•		
NEOCUT 125					•		





Magneetboormachines 2

zie ons compleet assortiment en voorraad status op www.contimac.be

Fe



MD 350 N

PROFESSIONAL



Bestelnr. (1-230V): 40080

- Vermogen W: 1100
- Magneetkracht: 15.000 N / 1500 kg
- Afmetingen magneetvoet mm: 165x80
- Kernboren mm/dia.: 12-35
- Spiraalboren / Max. diepte mm/dia.: 13/110

Optionele Toebehoren



1 Bestelnr.: 40402

- Boorkop 1,5-13 mm + adapter 1/4" (kort) voor spiraalboren

39€
prijs excl. btw

2 Bestelnr.: 40404

- Snelspanboorkop incl. adapter 1/4" (kort) voor kernboren

115€
prijs excl. btw

- Opname mm: 19 "Weldon"
- Max. dia x Max. diepte mm: 35 x 50
- Toerental onbelast/belast tpm: 620/350
- Gewicht kg: 12,6

799€
prijs excl. btw

PMX 3530

PROFESSIONAL

Idiaal om te werken in kleine ruimte



Bestelnr. (1-230V): 40082

- Vermogen: 1100 W
- Magneetkracht: 15000 N/1500 kg
- Afmetingen magneetvoet: 165x80 mm
- Kernboren: dia. 12-35 mm
- Opname mm: 19 "Weldon"
- Toerental onbelast/belast boren: 650/390 tpm
- Gewicht kg: 13,8

799€
prijs excl. btw

SMD 502

PROFESSIONAL



Optionele Toebehoren



Bestelnr.: 40406

- Boorkop 1,5-13 mm met snelspanopname Weldon 19 mm (voor spiraalboren)

39€
prijs excl. btw

Bestelnr. (1-230V): 40070

- Vermogen: 1200 W
- Magneetkracht: 17000 N / 1700 kg
- Kernboren: dia. 12-50 mm
- Spiraalboren / Max. diepte mm/dia.: 13/140
- Opname mm: 19 "Weldon"
- Max. dia x Max. diepte mm: 50 x 50
- Toerental onbelast/belast SPEED 1 tpm: 300/180
- Toerental onbelast/belast SPEED 2 tpm: 450/300
- Gewicht kg: 16

969€
prijs excl. btw

MD 750/4

PROFESSIONAL



4 Verschillende boerspindelnelheden
Werking links/rechts

Optionele Toebehoren



Bestelnr.	Nr.	Omschrijving	Prijs excl. BTW
40434	1	Boorkop 1-16 mm + adapter MK 3 voor spiraalboren	75 €
40421	2	MK 3 tapping adapter voor M6 tot M18	159 €
40422	3	Tapopname M6	71,40 €
40424	3	Tapopname M8	71,40 €
40426	3	Tapopname M10	71,40 €
40428	3	Tapopname M12	71,40 €
40430	3	Tapopname M14	71,40 €
40432	3	Tapopname M16	71,40 €
40436	3	Tapopname M18	71,40 €

Bestelnr. (1-230 V): 40095

- Vermogen W: 1800
- Magneetkracht N/kg: 32.000/ 3200
- Afmetingen magneetvoet mm: 200x100
- Kernboren mm: dia. 12-75
- Opname mm: 19 "Weldon"
- Max. cap. van kernboor mm: 75x 50
- Max. cap. van kon. boor MK3 mm: 32 x 150

- Max. cap. van spiraalboor mm: 16 x 110
- Max. cap. van taps/max. diepte mm: 25,4 x 40
- Toerental belast tpm: 150/90, 200/120, 300/180 of 380/230
- Gewicht kg: 24,8

1299€
prijs excl. btw

BOOR- EN SNIJOLIE

PROFESSIONAL



Bestelnr.: 25230

- Koelolie voor zaag- en boormachines
- Koelolie mengen met water (1/10)
- 5 liter (5x10= 50l)

55€
prijs excl. btw

7-DELIGE KERNBORENSET HSS

PROFESSIONAL



Bestelnr.: 40195

- 6 HSS kernboren (Ø 12, 14, 16, 18, 20, 22mm)
- Boordiepte: 30mm
- 1 centreerstift
- In metalen cassette

199€
prijs excl. btw

MAGNETISCHE SPAANOPNAME

PROFESSIONAL



Bestelnr.: 40400

- Neemt moeiteloos alle spanen magnetisch op, ook op de meest ontoegankelijke plaatsen.
- De opname en verwijderen van de spanen gebeurt door magnetiseren en demagnetiseren van de stick.

59€
prijs excl. btw



Fe



CH 10

ECOLINE

INCLUSIEF
automatische
boorkop



Bestelnr. (1-230V): 35010

- Motorvermogen PK: 1/2
- Boorvermogen mm: 13
- Aantal snelheden: 5
- Hoogte mm: 750
- Gewicht kg: 29

429€
prijs excl. btw

CH 16 N

SEMI PROFESSIONAL

INCLUSIEF
automatische
boorkop



Bestelnr. (1-230V): 35015

- Motorvermogen PK: 3/4
- Boorvermogen mm: 16
- Morseconus: MK 2
- Aantal snelheden: 12
- Hoogte mm: 1000
- Gewicht kg: 45

539€
prijs excl. btw

CH 18

PROFESSIONAL

INCLUSIEF
automatische
boorkop



Bestelnr. (1-230V): 35016

- Motorvermogen PK: 1
- Boorvermogen mm: 20
- Morseconus: MK 2
- Aantal snelheden: 12
- Hoogte mm: 1085
- Gewicht kg: 59,5

799€
prijs excl. btw

CH 18 F

PROFESSIONAL

INCLUSIEF
automatische
boorkop



Bestelnr. (1-230V): 35020

- Motorvermogen PK: 1
- Boorvermogen mm: 20
- Morseconus: MK 2
- Aantal snelheden: 12
- Hoogte mm: 1625
- Gewicht kg: 72,5

899€
prijs excl. btw

CH 18 WT

PROFESSIONAL

INCLUSIEF
automatische
boorkop &
onderkast



Bestelnr. (1-230V): 35028

- Motorvermogen PK: 1
- Boorvermogen mm: 20
- Morseconus: MK 2
- Aantal snelheden: 12
- Hoogte mm: 1850
- Gewicht kg: 110

1099€
prijs excl. btw

CH 25 F

PROFESSIONAL

INCLUSIEF
automatische
boorkop
Werking links/
rechts (35026)



Bestelnr. CH 25 F (1-230V): 35025
Bestelnr. CH 25 F (3-400V): 35026

- Motorvermogen PK: 11/4
- Boorvermogen mm: 25
- Morseconus: MK 3
- Aantal snelheden: 12
- Hoogte mm: 1778
- Gewicht kg: 148

1399€
prijs excl. btw

SPANKLEMMEN MET PRISMABEKKEN

Professionele klemmen met prismabekken waarmee ook ronde werkstukken stevig worden vastgeklemd

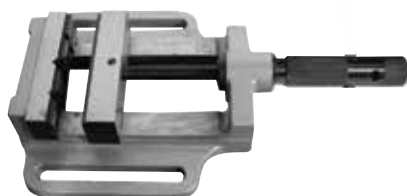

Bestelnr.: 45029

- Bekbreedte: 75 mm
- Max. opening: 75 mm
- Gewicht: 4 kg

129€
prijs excl. btw

Bestelnr.: 45030

- Bekbreedte: 100mm
- Max. opening: 100 mm
- Gewicht: 5,6 kg

175€
prijs excl. btw

Bestelnr.: 45031

- Bekbreedte: 125mm
- Max. opening: 125 mm
- Gewicht: 8,2 kg

225€
prijs excl. btw

Bestelnr.: 45032

- Bekbreedte: 150mm
- Max. opening: 150 mm
- Gewicht: 12 kg

295€
prijs excl. btw



Fe



TB 20

INDUSTRIAL

Inclusief automatische boorkop
Intensief gebruik
Gemonteerd geleverd



Bestelnr. (1-230V): 35030

- Motorvermogen PK: 11/2
- Morseconus: MK 2
- Boorvermogen mm: 20
- Aantal snelheden: 12
- Hoogte mm: 1080
- Gewicht kg: 85

1999€
prijs excl. btw

SB 20 F

INDUSTRIAL

Inclusief automatische boorkop
Intensief gebruik
Gemonteerd geleverd



Bestelnr. (1-230V): 35055

- Motorvermogen PK: 11/2
- Morseconus: MK 2
- Boorvermogen mm: 20
- Aantal snelheden: 12
- Hoogte mm: 1680
- Gewicht kg: 100

2099€
prijs excl. btw

SB 25 F

INDUSTRIAL

Inclusief automatische boorkop
Intensief gebruik
Gemonteerd geleverd



Bestelnr. (3-400V): 35061

- Motorvermogen PK: 2
- Morseconus: MK 3
- Boorvermogen mm: 25
- Aantal snelheden: 9
- Hoogte mm: 1820
- Gewicht kg: 180

2499€
prijs excl. btw

SB 32 F

INDUSTRIAL

Inclusief automatische boorkop
Intensief gebruik
Gemonteerd geleverd



Bestelnr. (3-400V): 35048

- Motorvermogen PK: 3
- Morseconus: MK 4
- Boorvermogen mm: 32
- Aantal snelheden: 9
- Hoogte mm: 1800
- Gewicht kg: 210

3199€
prijs excl. btw

SB 45 F

INDUSTRIAL

Inclusief automatische boorkop & koelpomp
Werking links/rechts
Motor met twee snelheden
Intensief gebruik
Gemonteerd geleverd



Bestelnr. (3-400V): 35051

- Motorvermogen PK: 3
- Morseconus: MK 4
- Boorvermogen mm: 32
- Aantal snelheden: 9x2
- Hoogte mm: 1800
- Gewicht kg: 230

3999€
prijs excl. btw



Fe



GT 30 F

INDUSTRIAL

Tandwiel aangedreven
Werking links/rechts
Manuele voeding
Gemonteerd geleverd



Bestelnr. (3-400 V): 35062

- Boorvermogen in gietijzer: Ø 30 mm/M16
- Boorvermogen in staal: Ø 25 mm/M16
- Wijze van boren: manueel
- Boorkop t/min.: 125~2825
- Asverplaatsing mm: 110
- Afstand boorkop/kolom mm: 240
- Afstand boorkop/sokkel mm: 1100
- Afstand boorkop/tafel mm: 630
- Max. verplaatsing van de kop mm: 250
- Max. tafel verplaatsing mm: 450
- Morseconus: MK3
- Aantal toerentallen: 6
- Afmeting tafel nuttig mm: 310x320
- Diameter v/d kolom mm: Ø 95
- Motorvermogen kW: 0,75
- Afmetingen mm: 700x500x1900
- Gewicht kg: 300

3799€
prijs excl. btw

GT 35

INDUSTRIAL

Tandwiel aangedreven
Werking links/rechts
GT 35 Manuele voeding
Gemonteerd geleverd



Bestelnr. GT 35 (3-400 V): 35064

- Boorvermogen in gietijzer: Ø 35 mm/M20
- Boorvermogen in staal: Ø 30 mm/M20
- Wijze van boren: manueel (GT 35)
- Boorkop t/min.: 125~3030
- Asverplaatsing mm: 135
- Afstand boorkop/kolom mm: 260
- Afstand boorkop/sokkel mm: 1162
- Max. verplaatsing van de kop mm: 500
- Morseconus: MK 3
- Aantal toerentallen: 12
- Afmeting tafel nuttig mm: 420x350
- Diameter v/d kolom mm: Ø 110
- Motorvermogen kW: 0,85/1.1
- Gewicht kg: 340

4799€
prijs excl. btw

GT 35 M

INDUSTRIAL

Tandwiel aangedreven
Werking links/rechts
Mechanische voeding
Gemonteerd geleverd



Bestelnr. GT 35 M (3-400 V): 35066

- Boorvermogen in gietijzer: Ø 35 mm/M20
- Boorvermogen in staal: Ø 30 mm/M20
- Wijze van boren: manueel (GT 35)
- Boorkop t/min.: 125~3030
- Asverplaatsing mm: 135
- Afstand boorkop/kolom mm: 260
- Afstand boorkop/sokkel mm: 1162
- Max. verplaatsing van de kop mm: 500
- Morseconus: MK 3
- Aantal toerentallen: 12
- Afmeting tafel nuttig mm: 420x350
- Diameter v/d kolom mm: Ø 110
- Motorvermogen kW: 0,85/1.1
- Gewicht kg: 340

4899€
prijs excl. btw

GT 40 EM

INDUSTRIAL

Tandwiel aangedreven
Werking links/rechts
Elektromechanische voeding
Gemonteerd geleverd

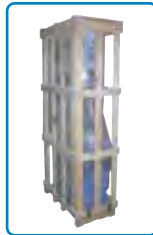

Bestelnr. (3-400 V): 35067

- Boorvermogen in gietijzer: Ø 40 mm/M20
- Boorvermogen in staal: Ø 35 mm/M20
- Wijze van boren: elektromechanische voeding
- Daalsnelheid mm/r: 0.1-0.3
- Boorkop t/min.: 125~3030
- Asverplaatsing mm: 160
- Afstand boorkop/kolom mm: 320
- Afstand boorkop/sokkel mm: 1140
- Max. afstand boorkop/tafel mm: 585
- Hoekverdraaiing max. / tafel: ±45°
- Max. verplaatsing tafel mm: 545
- Morseconus: MK4
- Aantal toerentallen: 12
- Afmeting tafel mm: 500x420
- Diameter v/d kolom mm: Ø 120
- Motorvermogen kW: 1/1.2
- Gewicht kg: 430

5799€
prijs excl. btw



Boor- en freesmachines 4

zie ons compleet assortiment en voorraad status op www.contimac.be

RF 31

INDUSTRIAL



Bestelnr. (1-230 V): 40030

Boor- en freesmachine

- Motorvermogen: 1 1/2 PK
- Boorvermogen (staal) mm: 32
- Freescapaciteit meskopfrees: 76mm
- Freescapaciteit vingerfrees mm: 20
- Tapcapaciteit: M16
- Snelheid as 1/min.: 125-2500
- Morseconus: MK3
- Asverplaatsing mm: 130
- Werkstuk mm: 340
- Tafel lxb mm: 730x210
- Dwarsverplaatsing mm: 185
- Langsverplaatsing mm: 430
- Diameter kolom mm: 115
- Maten kg: 800x737x1143
- Gewicht kg: 270

Op aanvraag

RF 40

INDUSTRIAL



Bestelnr. (3-400 V): 40040

Boor- en freesmachine

- Motorvermogen: 1 PK
- Boorvermogen (staal) mm: 32
- Freescapaciteit meskopfrees: 100mm
- Freescapaciteit vingerfrees mm: 32
- Tapcapaciteit: M20
- Snelheid as: 50x1250
- Morseconus: MK3
- Asverplaatsing mm: 130
- Werkstuk mm: 480
- Tafel lxb mm: 730x210
- Dwarsverplaatsing mm: 230
- Langsverplaatsing mm: 430
- Diameter kolom mm: 115
- Maten kg: 800x737x1143
- Gewicht kg: 270

Op aanvraag

RF 45

INDUSTRIAL



Zwaluwstaart

Bestelnr. (3-400 V): 40047

Boor- en freesmachine

- Motorvermogen: 1 PK
- Boorvermogen (staal) mm: 32
- Freescapaciteit meskopfrees: 100mm
- Freescapaciteit vingerfrees mm: 32
- Tapcapaciteit: M20
- Snelheid as: 50x1250
- Morseconus: MK3
- Asverplaatsing mm: 130
- Werkstuk mm: 510
- Tafel lxb mm: 820x240
- Dwarsverplaatsing mm: 210
- Langsverplaatsing mm: 520
- Diameter kolom mm: zwaluwstaart
- Maten kg: 915x737x1194
- Gewicht kg: 330

Op aanvraag

SPANBOUTENSET M14 - 52-DELIG

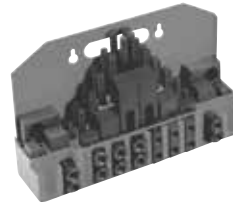

Bestelnr.: 40125

- 24 x aantrekbouten
- 4 x verlengmoeren
- 6 x spanstempels
- 6 x T-gleuf moeren
- 6 x moeren
- 6 x spanblokken

169€
prijs excl. btw

FRESWERKTUIGHOUDERS



Bestelnr.: 40115

- Voor: RF 31-40-45
- Voor het vastklemmen van alle soorten frezen en boren
- Aantrekken conus d.m.v. draadstang M10
- Morse conus: MK 3
- Capaciteit mm: 3-25

495€
prijs excl. btw

LINKS/RECHTS - VOEDING



Bestelnr. (1-230 V): 40110

- Voor: RF 31-40-45
- Links- rechtsvoeding voor de dwarsverplaatsing van de kruistafel
- Met traploze snelheidsinstelling
- Incl. einderitschakelaar

845€
prijs excl. btw



Fe



CONTIMAC PROFI 550

INDUSTRIAL



Bestelnr. (1-230V): 60515

- Centerafstand mm: 550
- Centerhoogte mm: 125
- Max. draaidiameter mm: 250
- Spilboring mm: 20
- Spilopname losse kop: MK2
- Toerentalbereik t/min.: 125-2000
- Schroefdraad metrisch mm: 0,1-2,5
- Schroefdraad inch: 8-35 Gg/1"
- Motorvermogen kW: 0,6
- Gewicht kg: 130

INCLUSIEF:

- onderstel met opbergmogelijkheden
- 3 klauwplaat, 4 klauwplaat
- tandwielenset voor draadsnijden
- vaste en losse bril
- boorkop MK2
- 4-weg beitelhouder
- meeneemplaat
- meedraaiend center

2599€
prijs excl. btw

CONTIMAC PROFI 750

INDUSTRIAL



Bestelnr. (1-230V): 60519

- Centerafstand mm: 750
- Centerhoogte mm: 125
- Max. draaidiameter mm: 250
- Spilboring mm: 20
- Spilopname losse kop: MK2
- Toerentalbereik t/min.: 125-2000
- Schroefdraad metrisch mm: 0,1-2,5
- Schroefdraad inch: 8-35 Gg/1"
- Motorvermogen kW: 0,6
- Gewicht kg: 150

INCLUSIEF:

- onderstel met opbergmogelijkheden
- 3 klauwplaat, 4 klauwplaat
- tandwielenset voor draadsnijden
- vaste en losse bril
- boorkop MK2
- 4-weg beitelhouder
- meeneemplaat
- meedraaiend center

2999€
prijs excl. btw

CONTIMAC PROFI 1000

INDUSTRIAL



INCLUSIEF:

- 3-klauw plaat Ø 160mm
- 4-klauw plaat Ø 200mm
- meeneemplaat
- vaste en losse bril
- boorkop MK3
- meedraaiend center
- 4-weg beitelhouder
- tandwielenset voor draadsnijden
- koelpomp
- halogeenlamp
- onderstel

Bestelnr. (3-400V): 60513

- Centerafstand mm: 1080
- Centerhoogte mm: 165
- Draaidiameter boven bed mm: 330
- Draaidiameter boven slede mm: 180
- Draaidiameter boven zak mm: 470
- Spilboring mm: 38
- Draaispilopname: Camlock D1-5
- Toerentalbereik t/min.: 65-1810
- Schroefdraad metrisch mm: 0,4-7
- Schroefdraad duim inch: 4-60 Gg/1
- Uitlading losse kop mm: 100
- Conus losse kop: MK 3
- Motorvermogen kW: 1,1
- Gewicht: 520 kg

6499€
prijs excl. btw



Fe



CSN 250

PROFESSIONAL

INCLUSIEF:

- koelpomp
- onderstel
- zaagblad



Bestelnr. (1-230 V): 50412

- Zaagvermogen
 - 90° ● : 30 mm
 - : 75 mm
 - : 65x65 mm
 - ▭ : 90x50 mm
 - 45° ● : 30 mm
 - : 65 mm
 - : 55x55 mm
 - ▭ : 60x50 mm
- Motorvermogen PK: 1
- Toerental t/min.: 45
- Dia. zaagblad mm: 250
- Boring zaagblad mm: 32
- Maten mm: 880x920x1600
- Gewicht kg: 131

Op aanvraag

CSN 315

PROFESSIONAL

INCLUSIEF:

- koelpomp
- onderstel
- zaagblad



Bestelnr. (3-400 V): 50410

- Zaagvermogen
 - 90° ● : 60 mm
 - : 100 mm
 - : 82x82 mm
 - ▭ : 110x70 mm
 - 45° ● : 50 mm
 - : 90 mm
 - : 75x75 mm
 - ▭ : 85x70 mm
- Motorvermogen PK: 2
- Toerental t/min.: 22-44
- Dia. zaagblad mm: 315
- Boring zaagblad mm: 32
- Maten mm: 1010x960x1770
- Gewicht kg: 175

Op aanvraag

DRY CUTTER DRC 355

PROFESSIONAL



Snelspanklem
links/rechts

Bestelnr. (1-230 V): 40075

- Zaagvermogen
 - 90° ● : 132 mm
 - : 120x120 mm
 - : 180x100 mm
 - 45° ● : 105 mm
 - : 90x90 mm
 - : 90x120 mm
- Opgenomen vermogen W: 2200
- Draaisnelheid t/min.: 1300
- Hardmetalen zaagblad (staal) mm: 355x25,4
- Afmetingen mm: 680x360x580
- Gewicht kg: 23,5

INCL. GRATIS zaagblad dia. 355/80T voor staal (Bestelnr. 40500)

OPTIONEEL TOEBEHOREN



Bestelnr.	Omschrijving	Prijs excl. BTW
40500	voor STAAL 355 mm/80T	229 €
40505	voor RVS 355 mm/90T	299 €
40510	voor ALU 355 mm/80T	295 €
50012	onderstel	175 €

869€
prijs excl. btw

METAALPLOOIBANKEN

INDUSTRIAL



- Robuuste, voetbediende plooiemachine, inzetbaar in industrie en nijverheid
- Het klemmen gebeurd met de voet waardoor de handen vrijblijven voor de materiaalaanvoer
- Krachtige hulpcilinder verlicht het plooiën van plaatmateriaal tot 2 mm (PPB-1020)
- Brede opening tussen boven- en ondermes voor gemakkelijk materiaalaanvoer

PPB-1020

Bestelnr.: 60535

- Plooi breedte: 1020mm
- Plooi capaciteit: 2mm
- Plooihoek: 0-135°
- Afmetingen: 1348x850x1175mm
- Gewicht kg: 285

2699€
prijs excl. btw

PPB-1270/2

Bestelnr.: 60540

- Plooi breedte: 1270mm
- Plooi capaciteit: 1,5mm
- Plooihoek: 0-135°
- Afmetingen: 1598x900x1165mm
- Gewicht kg: 315

3499€
prijs excl. btw



BSN 100 VARIO

PROFESSIONAL

Tot 60% geluidsreductie



Bestelnr. (1-230 V): 50141

- Zaagvermogen
 - 90° ● : 105 mm
 - : 100x100 mm
 - 45° ● : 65 mm
 - : 60x65 mm
- Motorvermogen PK: 1,1
- Snelheid zaagblad m/min.: 30-80
- Maten zaagblad mm: 13x0,65x1330
- Maten mm: 650x310x450
- Gewicht kg: 18

669€
prijs excl. btw

BSN 125 VARIO

Tot 60% geluidsreductie



Bestelnr. (1-230 V): 50142

- Zaagvermogen
 - 90° ● : 125 mm
 - : 130x125 mm
 - 45° ● : 80 mm
 - : 80x80 mm
 - 60° ● : 50 mm
 - : 50x50 mm
- Motorvermogen PK: 1,37
- Snelheid zaagblad m/min.: 30-80
- Maten zaagblad mm: 13x0,65x1440
- Maten mm: 650x310x450
- Gewicht kg: 19

759€
prijs excl. btw

BSN 150 VARIO

ONDERSTEL

Bestelnr.: 50230 279€
prijs excl. btw



Bestelnr. (1-230 V): 50143

- Zaagvermogen
 - 90° ● : 150 mm
 - : 150x140 mm
 - 45° ● : 100 mm
 - : 100x100 mm
 - 60° ● : 70 mm
 - : 65x70 mm
- Motorvermogen PK: 2
- Snelheid zaagblad m/min.: 30-80
- Maten zaagblad mm: 13x0,9x1735
- Maten mm: 1000x430x495
- Gewicht kg: 30

1099€
prijs excl. btw

BSN 170 VARIO

PROFESSIONAL

Tot 60% geluidsreductie



Bestelnr. (1-230 V): 50144

- Zaagvermogen
 - 90° ● : 170 mm
 - : 170x170 mm
 - 45° ● : 130 mm
 - : 130x150 mm
 - 60° ● : 75 mm
 - : 75x75 mm
- Motorvermogen PK: 2,2
- Snelheid zaagblad m/min.: 30-80 (traploos)
- Maten zaagblad mm: 20x0,9x2030
- Maten mm: 1120x430x525
- Gewicht kg: 35

ONDERSTEL
Bestelnr.: 50230 279€
prijs excl. btw **1299€**
prijs excl. btw

AUTOCUT 120 VARIO

PROFESSIONAL

Automatic down feed
Auto stop
60% Sneller



Bestelnr. (1-230 V): 50001
Mobiele bandzaagmachine met tandwieloverbrenging

- Zaagvermogen
 - 90° ● : 120 mm
 - : 112x112 mm
 - : 120x102 mm
 - 45° ● : 80 mm
 - : 78x78 mm
 - : 78x78 mm
 - 60° ● : 50 mm
 - : 48x48 mm
 - : 50x43 mm
- Motorvermogen PK: 1,76
- Snelheid zaagblad m/min.: 30-80 (traploos)
- Maten zaagblad mm: 1440x13x0,65 (reversed)
- Maten mm: 900x400x520
- Gewicht kg: 16

1295€
prijs excl. btw

AUTOCUT 220 VARIO

PROFESSIONAL

Automatic down feed
Auto stop
Inclusief koelpomp



Bestelnr. (1-230V): 50003 ●
Stationaire bandzaagmachine met tandwieloverbrenging

- Zaagvermogen
 - 90° ● : 175 mm
 - : 175x175 mm
 - : 200x75 mm
 - 45° ● : 110 mm
 - : 110x110 mm
 - : 118x110 mm
 - 60° ● : 75 mm
 - : 75x75 mm
 - : 100x70 mm
- Motorvermogen PK: 2,7
- Snelheid zaagblad m/min.: 35-80 (traploos)
- Maten zaagblad mm: 2140x19x0,9
- Maten mm: 780x1240x1080
- Gewicht kg: 143

2499€
prijs excl. btw





Fe



BS 160

PROFESSIONAL



Bestelnr. (1-230 V): 50085

Stationaire bandzaagmachine met tandwieloverbrenging

- Zaagvermogen
 - 90° ● : 150 mm
 - : 150 mm
 - 45° ● : 100 mm
 - : 130 mm
 - : 130 x 100 mm
 - 60° ● : 60 mm
 - : 60 mm
- Motorvermogen PK: 1/2
- Snelheid zaagblad m/min.: 65
- Maten zaagblad mm: 13x0,9x1735
- Maten mm: 1100x390x590
- Gewicht kg: 60

1199€
prijs excl. btw

BS 160 VARIO

PROFESSIONAL



Bestelnr. (1-230 V): 50058

Stationaire bandzaagmachine met tandwieloverbrenging en koelpomp

- Zaagvermogen
 - 90° ● : 150 mm
 - : 150 mm
 - 45° ● : 100 mm
 - : 130 mm
 - : 130 x 100 mm
 - 60° ● : 60 mm
 - : 60 mm
- Motorvermogen PK: 1 1/2
- Snelheid zaagblad m/min.: 20-65 (traploos)
- Maten zaagblad mm: 13x0,9x1735
- Maten mm: 1400x500x1470
- Gewicht kg: 80

1799€
prijs excl. btw

BS 275 (1-230V)

PROFESSIONAL

Traploze daalsnelheid v/d zaagarm
Verstelbare zaagarm (rechts)
Incl. koelpomp



Bestelnr. (1-230V): 50091

- Zaagvermogen
 - 90° ● : 225 mm
 - : 245x150 mm
 - 45° ● : 145 mm
 - : 190x150 mm
 - 60° ● : 90 mm
 - : 120x90 mm
- Motorvermogen PK: 1 1/2
- Snelheid zaagblad m/min.: 90
- Maten zaagblad mm: 27x0,9x2480
- Maten mm: 1500x510x1570
- Gewicht kg: 200

2599€
prijs excl. btw

BS 275 (3-400V)

PROFESSIONAL

Traploze daalsnelheid v/d zaagarm
Verstelbare zaagarm (rechts)
Incl. koelpomp



Bestelnr. (3-400V): 50089
(2-Speed)

- Zaagvermogen
 - 90° ● : 225 mm
 - : 245x150 mm
 - 45° ● : 145 mm
 - : 190x150 mm
 - 60° ● : 90 mm
 - : 120x90 mm
- Motorvermogen PK: 1 1/2
- Snelheid zaagblad m/min.: 45-90
- Maten zaagblad mm: 27x0,9x2480
- Maten mm: 1500x510x1570
- Gewicht kg: 200

2599€
prijs excl. btw



Fe



BS 210 VARIO (1-230V)

PROFESSIONAL

NEW



Bestelnr. (1-230V): 50285

Stationaire bandzaagmachine met tandwieloverbrenging en koelpomp

- Zaagvermogen
 - 90° ● : 170 mm
 - : 150 mm
 - : 150x190 mm
 - 45° ● : 125 mm
 - : 95 mm
 - : 95x120 mm

Traploze daalsnelheid v/d zaagarm
Verstelbare zaagarm (rechts)
Incl. koelpomp

- Motorvermogen PK: 1
- Snelheid zaagblad m/min.: 20-90 (traploos)
- Maten zaagblad mm: 20x0,9x2080
- Maten mm: 1430x510x470
- Gewicht kg: 152

2399€
prijs excl. btw



TIPS VOOR EEN CORRECTE EN RECHTE ZAAGSNEDE

- Check de slijtagegraad van het zaaglint, indien meerdere tanden ingesleten zijn vervang het zaaglint.
- Zet de daalsnelheid en de snijsnelheid op minimaal bij het inlopen van het zaaglint en verhoog geleidelijk beide parameters
- Plaats de zaagbandgeleidingen zo dicht mogelijk tegen het werk stuk, voor een exacte zaagsnede
- Daalsnelheid van de zaagarm traag genoeg instellen zodat het zaaglint de tijd heeft de spanen af te voeren
- Indien mogelijk snijsnelheid aanpassen in functie van het te zagen materiaal (hoe harder het materiaal, hoe trager de snijsnelheid)
- Gebruik indien mogelijk koel- en snijolie
- Span het werkstuk stevig in alvorens de zaagwerkzaamheden op te starten. Indien men in bundel verzaagt, zorg er dan voor dat de stukken niet kunnen verschuiven tegenover elkaar.

Juiste opspanposities:



BS 275 VARIO (1-230V)

PROFESSIONAL

Traploze daalsnelheid v/d zaagarm
Verstelbare zaagarm (rechts)
Incl. koelpomp



Bestelnr. (1-230V): 50021

(DC motor)

- Zaagvermogen
 - 90° ● : 225 mm
 - : 245x150 mm
 - 45° ● : 145 mm
 - : 190x150 mm
 - 60° ● : 90 mm
 - : 120x90 mm
- Motorvermogen PK: 1 1/2
- Snelheid zaagblad m/min.: 20-80
- Maten zaagblad mm: 27x0,9x2480
- Maten mm: 1500x510x1570
- Gewicht kg: 200

2899€
prijs excl. btw

BS 300

INDUSTRIAL

Traploze daalsnelheid v/d zaagarm
Verstelbare zaagarm (links/rechts)
Incl. koelpomp



Bestelnr. (3-400V): 50092

(2-Speed)

- Zaagvermogen
 - 90° ● : 225 mm
 - : 245x150 mm
 - 45° ● : 150 mm
 - : 190x150 mm
 - 60° ● : 90 mm
 - : 115x90 mm
- Motorvermogen PK: 1 1/2
- Snelheid zaagblad m/min.: 45-90
- Maten zaagblad mm: 27x0,9x2480
- Maten mm: 1500x700x1800
- Gewicht kg: 295

3599€
prijs excl. btw



Fe



BS 325

INDUSTRIAL

Traploze daalsnelheid v/d zaagarm
Verstelbare zaagarm (LINKS/rechts)
Incl. koelpomp



Bestelnr. (3-400V): 50094 (2-speed)

- Zaagvermogen
 - 90° ● : 225 mm
 - : 200 mm
 - : 320x200 mm
 - 45° ● : 195 mm
 - : 195 mm
 - 60° ● : 125 mm
 - : 125 mm
 - : 130x120 mm
 - 45° ● : 200 mm
 - : 170 mm
- : 200x170 mm
 - Motorvermogen PK: 2
 - Snelheid zaagblad m/min.: 45/90
 - Maten zaagblad mm: 27x0,9x2750
 - Maten mm: 1720x850x1800
 - Gewicht kg: 380

5799€
prijs excl. btw

BS 350

INDUSTRIAL

Traploze daalsnelheid v/d zaagarm
Verstelbare zaagarm (LINKS/rechts)
Incl. koelpomp



Bestelnr. (3-400V): 50093 (2-speed)

- Zaagvermogen
 - 90° ● : 270 mm
 - : 270 mm
 - : 330x230 mm
 - 45° ● : 230 mm
 - : 220 mm
 - : 220x210 mm
 - 60° ● : 140 mm
 - : 140 mm
 - : 140x140 mm
- Motorvermogen PK: 2 1/2
 - Snelheid zaagblad m/min.: 36-72
 - Maten zaagblad mm: 27x0,9x2925
 - Maten mm: 1920x950x1800
 - Gewicht kg: 550

7799€
prijs excl. btw



Fe



ROLLENBANEN (LINKS - ZONDER AANSLAG)

INDUSTRIAL

- Universele robuuste rollenbanen in hoogte regelbaar (620mm - 1000mm)
- Afmetingen: 1000mmx280mm (800 kg draagkracht)
- Afmetingen: 2000mmx280mm (1200 kg draagkracht)
- Voor types: BS 210/BS 275/BS 300/BS 325/BS 350



Bestelnr.	Plaatsing	Afmetingen	Aanslag	Prijs excl. BTW
50165	links	1000x280	neen	429 €
50095	links	2000x280	neen	689 €

ROLLENBANEN (RECHTS - MET AANSLAG)

INDUSTRIAL

- Universele robuuste rollenbanen in hoogte regelbaar (620mm - 1000mm)
- Afmetingen: 1000mmx280mm (800 kg draagkracht)
- Afmetingen: 2000mmx280mm (1200 kg draagkracht)
- Voor types: BS 210/BS 275/BS 300/BS 325/BS 350



Bestelnr.	Plaatsing	Afmetingen	Aanslag	Prijs excl. BTW
50160	rechts	1000x280	ja	649 €
50096	rechts	2000x280	ja	879 €

BS 402

INDUSTRIAL

Traploze daalsnelheid v/d zaagarm
Verstelbare zaagarm (LINKS/rechts)
Incl. koelpomp



Bestelnr. (3-400V): 50027 (2-speed)

- Zaagvermogen
 - 90° ● : 355 mm
 - : 280 mm
 - : 280x530 mm
 - 45° ● : 355 mm
 - : 280mm
 - : 280x360mm)
 - 60° ● : 240 mm
 - : 170 mm
 - : 170x240 mm
 - 45° ● : 300 mm

- : 270 mm
- : 270x360 mm

- Motorvermogen PK: 2 1/2
- Snelheid zaagblad m/min.: 35-70
- Maten zaagblad mm: 34x1,1x3770
- Maten mm: 2100x900x1500
- Gewicht kg: 765

8799€
prijs excl. btw



TIPS VOOR EEN CORRECTE EN RECHTE ZAGSNEDE

- Check de slijtagegraad van het zaaglint, indien meerdere tanden ingesleten zijn vervang het zaaglint.
- Zet de daalsnelheid en de snijsnelheid op minimaal bij het inlopen van het zaaglint en verhoog geleidelijk beide parameters
- Plaats de zaagbandgeleidingen zo dicht mogelijk tegen het werk stuk, voor een exacte zaagsnede
- Daalsnelheid van de zaagarm traag genoeg instellen zodat het zaaglint de tijd heeft de spanen af te voeren
- Indien mogelijk snijsnelheid aanpassen in functie van het te zagen materiaal (hoe harder het materiaal, hoe trager de snijsnelheid)
- Gebruik indien mogelijk koel- en snijolie
- Span het werkstuk stevig in alvorens de zaagwerkzaamheden op te starten. Indien men in bundel verzaagt, zorg er dan voor dat de stukken niet kunnen verschuiven tegenover elkaar.

Juiste opspanposities:

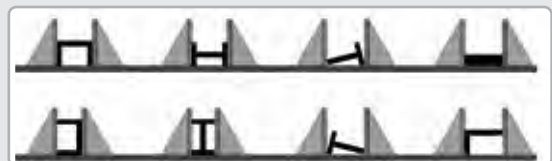



Slijpmolens 4

zie ons compleet assortiment en voorraad status op www.contimac.be

Fe



DSM 150 W

PROFESSIONAL



Bestelnr. (1-230 V): 19001

- Professionele dubbele slijpmolen met slijpstenen van Ø 150 mm
- Uitgerust met nulspanningsschakelaar en noodstop IP54
- Vermogen W: 520
- Toerental t/min.: 2950
- Maten stenen mm: 150x25x32
- Gewicht kg: 15

159€
prijs excl. btw

DSM 175 W

PROFESSIONAL



Bestelnr. (1-230 V): 19003

- Professionele dubbele slijpmolen met slijpstenen van Ø 175 mm
- Uitgerust met nulspanningsschakelaar en noodstop IP54
- Vermogen W: 520
- Toerental t/min.: 2950
- Maten stenen mm: 175x25x32
- Gewicht kg: 16,5

189€
prijs excl. btw

DSM 200 W

PROFESSIONAL



Bestelnr. (1-230 V): 19005

- Professionele dubbele slijpmolen met slijpstenen van Ø 200 mm
- Uitgerust met nulspanningsschakelaar en noodstop IP54
- Vermogen W: 900
- Toerental t/min.: 2950
- Maten stenen mm: 200x32x32
- Gewicht kg: 27

255€
prijs excl. btw

DSM 250 D

PROFESSIONAL



Bestelnr. (3-400 V): 19020

- Professionele dubbele slijpmolen op krachtstroom met slijpstenen van Ø 250 mm
- Uitgerust met nulspanningsschakelaar en noodstop IP54
- Vermogen W: 900
- Toerental t/min.: 2850
- Maten stenen mm: 250x32x32
- Gewicht kg: 33

255€
prijs excl. btw

DSM 150 W STEEL

PROFESSIONAL



Bestelnr. (1-230 V): 19007

- Dubbele slijpmolen met 1 staalborstel voor het ontbramen en 1 universele slijpsteen van Ø 150 mm.
- Uitgerust met nulspanningsschakelaar en noodstop IP54
- Vermogen W: 520
- Toerental t/min.: 2950
- Maten steen mm: 150x25x32
- Gewicht kg: 15

195€
prijs excl. btw

DSM 200 W STEEL

PROFESSIONAL



Bestelnr. (1-230 V): 19022

- Dubbele slijpmolen met 1 staalborstel voor het ontbramen en 1 universele slijpsteen van Ø 200mm.
- Uitgerust met nulspanningsschakelaar en noodstop IP54
- Vermogen W: 900
- Toerental t/min.: 2950
- Maten steen: 200x32x32mm
- Maten staalborstel: 200x25x32mm
- Gewicht kg: 27

265€
prijs excl. btw

BSM 150 W

PROFESSIONAL



Bestelnr. (1-230 V): 19009

- Professionele bandschuurmachine met 1 slijpsteen van Ø 150 mm en 1 schuurband van 50x1000mm
- Uitgerust met nulspanningsschakelaar en noodstop IP54
- Vermogen W: 520
- Toerental t/min.: 2950
- Maten steen mm: 150x25x32
- Maten schuurband mm: 50x1000
- Gewicht kg: 17

265€
prijs excl. btw

BSM 200 W

PROFESSIONAL



Bestelnr. (1-230 V): 19024

- Professionele bandschuurmachine met 1 slijpsteen van Ø 200 mm
- en 1 schuurband van 100x914 mm
- Uitgerust met nulspanningsschakelaar en noodstop IP54
- Vermogen W: 900
- Toerental t/min.: 2950
- Maten steen mm: 200x32x32
- Maten schuurband mm: 100x914
- Gewicht kg: 19

339€
prijs excl. btw

WSM 150 W

PROFESSIONAL



Bestelnr. (1-230 V): 19011

- Dubbele slijpmolen met 1 witte slijpsteen van Ø 150x40 mm voor het scherp-slijpen en 1 universele slijpsteen van Ø 150 mm
- Uitgerust met nulspanningsschakelaar en noodstop IP54
- Vermogen W: 520
- Toerental t/min.: 2950
- Maten steen mm: 150x25x32
- Maten witte steen mm: 150x40x32
- Gewicht kg: 20,5

225€
prijs excl. btw

WDSM 150 W

PROFESSIONAL



Bestelnr. (1-230 V): 19016

- Dubbele slijpmolen met 1 witte traagdraaiende waterslijpsteen voor het nat scherp-slijpen en 1 universele slijpsteen van Ø 150 mm
- Uitgerust met nulspanningsschakelaar en noodstop IP54
- Vermogen W: 520
- Toerental t/min.: 2950
- Toerental t/min. (witte steen): 134
- Maten stenen mm: 150x25x32
- Maten watersteen mm: 200x40x20
- Gewicht kg: 17

205€
prijs excl. btw

ONDERSTEL



Bestelnr.: 19004

- Voor types: DSM - BSM - WSM - WDSM
- Hoogte: 830mm
- Tafel: 320x200mm

119€
prijs excl. btw



Fe



BS 100/1220 W

PROFESSIONAL



Bestelnr. (1-230 V): 19030

- Ideaal voor het ontbramen van snijkanten en het opschuren van lasnaden etc.
- Groot horizontaal schuuroppervlak met verstelbare aanslag voor universeel gebruik.
- Zeer eenvoudige en snelle bandwissel met fijninstelling voor een uiterst parallelle loop van de band.
- Uitgerust met nulspanningsschakelaar IP 54.
- Motorvermogen: 1,5 KW
- Maten schuurband: 100x1220 mm
- Snelheid van de band: 19 m/sec.
- Vlakslippoppervlak: 280x100 mm
- Gewicht: 30 kg



OPTIONEEL ONDERSTEL

Bestelnr. : 19038



99€
prijs excl. btw

599€
prijs excl. btw

BS 75/2000 W

PROFESSIONAL



Bestelnr. (1-230 V): 19032

- Professionele bandschuurmachine 75x2000 mm voor het slijpen van snijkanten,
- Vlakken en om rond te slijpen.
- Voorzien van een grafietlaag ter bescherming bij het vlakschuren
- Zeer eenvoudige bandenwissel
- Zeer goede schuureigenschappen dankzij de hoge bandsnelheid.
- Snelverstelling voor hoekinstelling
- Inclusief fijnregeling voor parallelle loop van de band.
- Motorvermogen: 3 KW
- Maten schuurband: 75x2000 mm
- Snelheid van de band: 30 m/sec.
- Vlakslippoppervlak: 460x75 mm
- Gewicht: 68 kg



899€
prijs excl. btw

BS 75/2000 D

PROFESSIONAL



Bestelnr. (3-400 V): 19034

- Professionele bandschuurmachine 75x2000 mm voor het slijpen van snijkanten,
- Vlakken en om rond te slijpen.
- Voorzien van een grafietlaag ter bescherming bij het vlakschuren
- Zeer eenvoudige bandenwissel
- Zeer goede schuureigenschappen dankzij de hoge bandsnelheid.
- Snelverstelling voor hoekinstelling
- Inclusief fijnregeling voor parallelle loop van de band.
- Motorvermogen: 3 KW
- Maten schuurband: 75x2000 mm
- Snelheid van de band: 30 m/sec.
- Vlakslippoppervlak: 460x75 mm
- Gewicht: 68 kg



899€
prijs excl. btw

BS 150/2000 D

PROFESSIONAL



Bestelnr. (3-400 V): 19036

- Professionele bandschuurmachine 150x2000 mm voor het slijpen van snijkanten,
- Vlakken en om rond te slijpen.
- Voorzien van een grafietlaag ter bescherming bij het vlakschuren
- Zeer eenvoudige bandenwissel
- Zeer goede schuureigenschappen dankzij de hoge bandsnelheid.
- Snelverstelling voor hoekinstelling
- Inclusief fijnregeling voor parallelle loop van de band.
- Motorvermogen: 4 KW
- Maten schuurband: 150x2000 mm
- Snelheid van de band: 33 m/sec.
- Vlakslippoppervlak: 460x150 mm
- Gewicht: 85 kg



1099€
prijs excl. btw



Compressoren 6

zie ons compleet assortiment en voorraad status op www.contimac.be

Fe



CM 200/8/6 WOL

ECOLINE



Bestelnr. (1-230 V): 25404
Handige, olievrije compressor

- Air input l/min.: 200
- Werkdruk bar: 8
- Ketel l: 6
- T/min.: 2450
- Gewicht kg: 10
- Vermogen PK: 1,5
- Aantal cilinders: 1

179€
prijs excl. btw

CM 250/8/6 W

ECOLINE



Bestelnr. (1-230 V): 25410
Handige, oliesmeerde compressor

- Air input l/min.: 250
- Werkdruk bar: 8
- Ketel l: 6
- T/min.: 2800
- Gewicht kg: 13,5
- Vermogen PK: 2
- Aantal cilinders: 1

209€
prijs excl. btw

CM 250/8/24 W

ECOLINE



Bestelnr. (1-230 V): 25412
Handige, oliesmeerde compressor

- Air input l/min.: 250
- Werkdruk bar: 8
- Ketel l: 24
- T/min.: 2800
- Gewicht kg: 25
- Vermogen PK: 2
- Aantal cilinders: 1

219€
prijs excl. btw

CM 250/8/50 W

ECOLINE



Bestelnr. (1-230 V): 25414
Handige, oliesmeerde compressor

- Air input l/min.: 250
- Werkdruk bar: 8
- Ketel l: 50
- T/min.: 2800
- Gewicht kg: 35
- Vermogen PK: 2
- Aantal cilinders: 1

259€
prijs excl. btw

CM 290/8/10 WF

SEMI PROFESSIONAL



Bestelnr. (1-230 V): 25418
Handige, oliesmeerde compressor

- Air input l/min.: 290
- Werkdruk bar: 8
- Ketel l: 10
- T/min.: 2800
- Gewicht kg: 23
- Vermogen PK: 2
- Aantal cilinders: 1

449€
prijs excl. btw

CM 290/8/24 W

SEMI PROFESSIONAL



Bestelnr. (1-230 V): 25417
Handige, oliesmeerde compressor

- Air input l/min.: 290
- Werkdruk bar: 8
- Ketel l: 24
- T/min.: 2800
- Gewicht kg: 24
- Vermogen PK: 2
- Aantal cilinders: 1

335€
prijs excl. btw

AIRCUBE 290

SEMI PROFESSIONAL



Bestelnr. (1-230 V): 25420
Handige, oliesmeerde compressor

- Air input l/min.: 290
- Werkdruk bar: 8
- Ketel l: 6
- T/min.: 2800
- Gewicht kg: 20
- Vermogen PK: 2
- Aantal cilinders: 1

385€
prijs excl. btw



Fe



RC



CM 270/8/10 WF

PROFESSIONAL

Low speed
1400 T/min



Bestelnr. (1-230 V): 25258

Onderhoudsarme, olievrije compressor

- Air input l/min.: 270
- Werkdruk bar: 8
- Ketel l: 10
- T./min.: 1400
- Gewicht kg: 24
- Vermogen PK: 2
- Aantal cilinders: 2
- Maten mm: 400x335x622

485€
prijs excl. btw



ROLLCAGE 270

PROFESSIONAL

Low speed
1400 T/min



Bestelnr. (1-230 V): 25014

Onderhoudsarme, olievrije compressor

- Air input l/min.: 270
- Werkdruk bar: 8
- Ketel l: 9
- T./min.: 1400
- Gewicht kg: 32
- Vermogen PK: 2
- Aantal cilinders: 2
- Maten mm: 497x480x477

525€
prijs excl. btw

CM 340/8/24 W

PROFESSIONAL



Bestelnr. (1-230 V): 25424

Oliegesmeerde compressor

- Air input l/min.: 340
- Werkdruk bar: 8
- Ketel l: 24
- T./min.: 2850
- Gewicht kg: 28
- PK: 2,5
- Aantal cilinders: 1
- Maten mm: 630x320x620

399€
prijs excl. btw

CM 340/8/50 W

PROFESSIONAL



Bestelnr. (1-230 V): 25426

Oliegesmeerde compressor

- Air input l/min.: 340
- Werkdruk bar: 8
- Ketel l: 50
- T./min.: 2850
- Gewicht kg: 49
- PK: 2,5
- Gietijzeren cilinders: 1
- Maten mm: 940x320x700

449€
prijs excl. btw

CM 340/8/20 WF

PROFESSIONAL



Bestelnr. (1-230 V): 25422
Oliegesmeerde compressor Incl. waterafscheider

- Air input l/min.: 340
- Werkdruk bar: 8
- Ketel l: 20
- T./min.: 2850
- Gewicht kg: 34
- PK: 2,5
- Gietijzeren cilinders: 1
- Maten mm: 520x430x790

599€
prijs excl. btw



Compressoren 6

zie ons compleet assortiment en voorraad status op www.contimac.be

Fe



ECU

PROFESSIONAL



Bestelnr. (1-230 V): 25009
Onderhoudsarme, olievrije compressor

- Air input l/min.: 200
- Werkdruk bar: 8
- Ketel l: 3+3
- T./min.: 2850
- Gewicht kg: 16
- PK: 1,5
- Aantal cilinders: 1
- Maten mm: 430x190x400

299€
prijs excl. btw

LEONARDO

PROFESSIONAL



Low speed
1400 T/min

Incl. waterafscheider



Bestelnr. (1-230 V): 25011
Onderhoudsarme, olievrije compressor

- Air input l/min.: 105
- Werkdruk bar: 8
- Ketel l: 3+3
- T./min.: 1400
- Gewicht kg: 18
- PK: 1
- Aantal cilinders: 1
- Maten mm: 430x190x400

399€
prijs excl. btw

CM 205/10/24 W

PROFESSIONAL

Low speed
1400 T/min



Bestelnr. (1-230 V): 25436
Handige, traagdraaiende, oliegesmeerde compressor

- Air input l/min.: 200
- Werkdruk bar: 10
- Ketel l: 24
- T./min.: 1400
- Gewicht kg: 24
- Vermogen PK: 1,5
- Aantal cilinders: 1

579€
prijs excl. btw

CM 205/10/10 WF

PROFESSIONAL

Low speed
1400 T/min



Bestelnr. (1-230 V): 25434
Handige, traagdraaiende, oliegesmeerde compressor

- Air input l/min.: 200
- Werkdruk bar: 10
- Ketel l: 10
- T./min.: 1400
- Gewicht kg: 23
- Vermogen PK: 1,5
- Aantal cilinders: 1

579€
prijs excl. btw

CM 205/10/5 W

PROFESSIONAL

Low speed
1400 T/min

Oprolfunctie voor kabel en perslucht-lang



Bestelnr. (1-230 V): 27336
Handige, traagdraaiende, oliegesmeerde compressor

- Air input l/min.: 200
- Werkdruk bar: 10
- Ketel l: 5
- T./min.: 1400
- Gewicht kg: 23
- Vermogen PK: 1,5
- Aantal cilinders: 1

699€
prijs excl. btw

TWINTANK 15 BAR

PROFESSIONAL

15 BAR

Low Speed
1400 T/min



Bestelnr. (1-230 V): 25433
Handige, traagdraaiende, oliegesmeerde compressor tot 15 bar

- Air input l/min.: 190
- Werkdruk bar: 15
- Ketel l: 4+4
- T./min.: 1400
- Gewicht kg: 24
- Vermogen PK: 1,5
- Aantal cilinders: 1

595€
prijs excl. btw



Fe



CM 380/10/20 WF

PROFESSIONAL



Low speed
1400 T/min
Max. 10 bar

Bestelnr. (1-230 V): 25052
Krachtige, oliegesmeerde compressor

- Air input l/min.: 380
- Werkdruk bar: 10
- Ketel l: 20
- T./min.: 1400
- Gewicht kg: 43
- Vermogen PK: 2,5
- Aantal cilinders: 2 in V
- Maten mm: 520x430x810

949€
prijs excl. btw

CM 380/10/9+9 W

PROFESSIONAL



Low speed
1400 T/min
Max. 10 bar
Werfmodel

Bestelnr. (1-230 V): 25054
Krachtige, oliegesmeerde compressor

- Air input l/min.: 380
- Werkdruk bar: 10
- Ketel l: 9+9
- T./min.: 1400
- Gewicht kg: 50
- Vermogen PK: 2,5
- Aantal cilinders: 2 in V
- Maten mm: 800x400x730

999€
prijs excl. btw

CM 380/10/50 W

PROFESSIONAL



Low speed
1400 T/min
Max. 10 bar

Bestelnr. (1-230 V): 25056
Krachtige, oliegesmeerde compressor

- Air input l/min.: 380
- Werkdruk bar: 10
- Ketel l: 50
- T./min.: 1400
- Gewicht kg: 43
- Vermogen PK: 2,5
- Aantal cilinders: 2 in V
- Maten mm: 520x430x810

899€
prijs excl. btw





Compressoren 6

zie ons compleet assortiment en voorraad status op www.contimac.be

HANDY

PROFESSIONAL



Ook verkrijgbaar op 12/24V

Bestelnr.: 20255

579€
prijs excl. btw

Bestelnr. (1-230 V): 20253
Onderhoudsarme, olievrije compressor

- Air input l/min.: 100
- Werkdruk bar: 8
- Ketel l: 5
- T./min.: 2850
- Gewicht kg: 11
- Vermogen PK: 0,5
- Aantal cilinders: 1
- Maten mm: 340x155x270

295€
prijs excl. btw

CM 210/8/3 W BOXER

PROFESSIONAL



Bestelnr. (1-230 V): 25195

Zeer compacte, stille compressor, uiterst geschikt voor werkzaamheden binnenshuis

- Air input l/min.: 210
- Werkdruk bar: 8
- Ketel l: 3
- T./min.: 2850
- Gewicht kg: 13
- Vermogen PK: 0,7
- Aantal cilinders: 2-BOXER
- Maten mm: 440x240x260

475€
prijs excl. btw

CM 210/8/15 W BOXER

PROFESSIONAL



Bestelnr. (1-230 V): 25198
Zeer compacte, stille compressor, uiterst geschikt voor werkzaamheden binnenshuis

- Air input l/min.: 210
- Werkdruk bar: 8
- Ketel l: 15
- T./min.: 2850
- Gewicht kg: 18
- Vermogen PK: 0,7
- Aantal cilinders: 2-BOXER
- Maten mm: 480x230x400

525€
prijs excl. btw

CM 240/10/5 W

PROFESSIONAL

Low speed
1400 T./min



Bestelnr. (1-230 V): 25150

Traagdraaiende olievrije compressor
Compact, stil en krachtig

- Air input l/min.: 240
- Werkdruk bar: 10
- Ketel l: 5
- T./min.: 1400
- Gewicht kg: 23
- Vermogen PK: 1,5
- Geharde cilinders: 2 in V
- Maten mm: 340x380x550

589€
prijs excl. btw

CM 240/10/10 WF

PROFESSIONAL

Low speed
1400 T./min



Bestelnr. (1-230 V): 20252

Traagdraaiende olievrije compressor
Compact, stil en krachtig

- Air input l/min.: 240
- Werkdruk bar: 10
- Ketel l: 10
- T./min.: 1400
- Gewicht kg: 23
- PK: 1,5
- Geharde cilinders: 2 in V
- Maten mm: 400x380x650

669€
prijs excl. btw

CM 240/10/30 W

PROFESSIONAL

Low speed
1400 T./min



Bestelnr. (1-230 V): 20260

Traagdraaiende olievrije compressor
Compact, stil en krachtig

- Air input l/min.: 240
- Werkdruk bar: 10
- Ketel l: 30
- T./min.: 1400
- Gewicht kg: 39
- PK: 1,5
- Cilinders: 2 in V
- Maten mm: 800x390x710

699€
prijs excl. btw



Fe



CM 350/10/24 WF

PROFESSIONAL



Bestelnr. (1-230 V): 25190
Traagdraaiende olievrije compressor
Compact, stil en krachtig

- Air input l/min.: 350
- Werkdruk bar: 10
- Ketel l: 24
- T./min.: 1400
- Gewicht kg: 38,5
- PK: 2
- Geharde cilinders: 2 in V
- Maten mm: 540x600x830

949€
prijs excl. btw

CM 350/10/11 + 11 W

PROFESSIONAL



Bestelnr. (1-230 V): 20412
Traagdraaiende olievrije compressor
Compact, stil en krachtig

- Air input l/min.: 350
- Werkdruk bar: 10
- Ketel l: 11+11
- T./min.: 1400
- Gewicht kg: 42
- PK: 2
- Geharde cilinders: 2 in V
- Maten mm: 750x670x560

1199€
prijs excl. btw

CM 350/10/30 W

PROFESSIONAL



Bestelnr. (1-230 V): 20414
Traagdraaiende olievrije compressor
Compact, stil en krachtig

- Air input l/min.: 350
- Werkdruk bar: 10
- Ketel l: 30
- T./min.: 1400
- Gewicht kg: 42
- PK: 2
- Geharde cilinders: 2 in V
- Maten mm: 800x390x710

805€
prijs excl. btw

CM 480/10/11+11 W

PROFESSIONAL



Bestelnr. (1-230 V): 20410
Traagdraaiende olievrije compressor
Compact, stil en krachtig

- Air input l/min.: 480
- Werkdruk bar: 10
- Ketel l: 11+11
- T./min.: 1400
- Gewicht kg: 58
- PK: 2,5
- Gietijzeren cilinders: 4 in V
- Maten mm: 750x670x560

1539€
prijs excl. btw



Compressoren 6

zie ons compleet assortiment en voorraad status op www.contimac.be

Fe



CM 454 / 10 / 50 W

SEMI PROFESSIONAL

1500 T./min



Voor intensiever gebruik art. 26805

Bestelnr. (1-230 V): 25254

Riemaangedreven, mobiele, oliegesmeerde compressor

- Air input l./min.: 450
- Werkdruk bar: 10
- Ketel l: 50
- T./min.: 1500
- Gewicht kg: 48
- PK: 3
- Aantal cilinders: 2
- Maten mm: 860x380x710

799€
prijs excl. btw

CM 454 / 10 / 100 W

SEMI PROFESSIONAL

1500 T./min



Voor intensiever gebruik art. 26810

Bestelnr. (1-230 V): 25252

Riemaangedreven, mobiele, oliegesmeerde compressor

- Air input l./min.: 450
- Werkdruk bar: 10
- Ketel l: 100
- T./min.: 1500
- Gewicht kg: 69
- PK: 3
- Aantal cilinders: 2
- Maten mm: 1070x390x800

849€
prijs excl. btw

CM 454 / 10 / 100 D

SEMI PROFESSIONAL

1500 T./min



Voor intensiever gebruik art. 26815

Bestelnr. (3-400 V): 25256

Riemaangedreven, mobiele, oliegesmeerde compressor

- Air input l./min.: 450
- Werkdruk bar: 10
- Ketel l: 100
- T./min.: 1500
- Gewicht kg: 69
- PK: 3
- Aantal cilinders: 2
- Maten mm: 1070x390x800

849€
prijs excl. btw

CM 654/10/270 D

SEMI PROFESSIONAL

2 -Traps



Voor intensiever gebruik art. 26830

Bestelnr. (3-400 V): 25068

Riemaangedreven, mobiele, oliegesmeerde compressor

- Air input l./min.: 650
- Werkdruk bar: 10
- Ketel l: 270
- T./min.: 1410
- Gewicht kg: 148
- PK: 5,5
- Aantal cilinders: 2 (2-traps)
- Maten mm: 1700x600x1270

1799€
prijs excl. btw



CM 654 D SILENT

PROFESSIONAL



5,5 PK
2-Traps



Bestelnr. (3-400 V): 25034

Riemaangedreven, silent, oliegesmeerde compressor

- Air input l/min.: 650
- Werkdruk bar: 10
- T./min.: 1270
- PK: 5,5
- Geluidsniveau: 69 dB(A)
- Gewicht kg: 160
- Maten mm: 837x592x735

**Aanbevolen:
persluchtkeutel**

Bestelnr.: 26712

- Capaciteit: 270 l
- Max. druk: 11 bar



799€
prijs excl. btw

2449€
prijs excl. btw

CM 654/10/270 D SILENT

PROFESSIONAL



5,5 PK
2-Traps



Bestelnr. (3-400 V): 25035

Riemaangedreven, silent, oliegesmeerde compressor op ketel

- Air input l/min.: 650
- Werkdruk bar: 10
- Ketel l: 270 L
- T./min.: 1270
- PK: 5,5
- Geluidsniveau: 69 dB(A)
- Gewicht kg: 215
- Maten mm: 1612x599x1264

2999€
prijs excl. btw

CM 654/14/270 D SILENT

PROFESSIONAL



14 BAR

5,5 PK
2-Traps

NEW



Bestelnr. (3-400 V): 25039

Riemaangedreven, silent, oliegesmeerde compressor op ketel

- Air input l/min.: 540
- Werkdruk bar: 14
- Ketel l: 270 L
- T./min.: 1140
- PK: 5,5
- Geluidsniveau: 69 dB(A)
- Gewicht kg: 215
- Maten mm: 1612x599x1264

3499€
prijs excl. btw

CM 654/10/270 D SILENT + DROGER

PROFESSIONAL



Incl. persluchtdroger
5,5 PK
2-Traps



Bestelnr. (3-400 V): 25038

Riemaangedreven, silent, oliegesmeerde compressor op ketel en met droger

- Air input l/min.: 650
- Werkdruk bar: 10
- Ketel l: 270 L
- T./min.: 1270
- PK: 5,5
- Geluidsniveau: 69 dB(A)
- Gewicht kg: 235
- Maten mm: 1612x599x1264

4999€
prijs excl. btw

De sterke punten van de **heavy duty** K-compressorkoppen

zie ons compleet assortiment en voorraad status op www.contimac.be



Fe



DE UNIEKE KENMERKEN VAN DE K-POMPEN:

- Geschikt voor intensief gebruik
- Lage trillingen
- Sterk en betrouwbaar
- Lage snelheden
- Hoge prestaties
- Van 2 tot 20 PK
- Lange levensduur
- Max. 15 bar

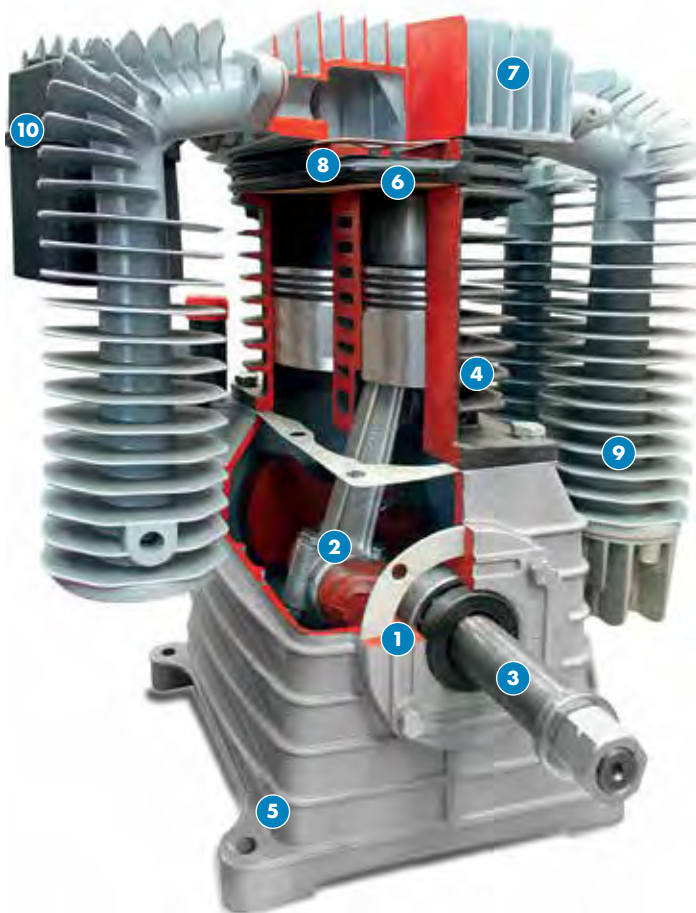

VLIEGWIEL

Het profiel van de schoepen van het vliegwielen is ontworpen om een hoge koeling te garanderen



KLEPPENDEKSEL

In gegoten aluminium voor betere warmteafvoer (met grote lamellen voor maximale koeling)



CILINDERS

- Gietijzer: betrouwbaar, duurzaam
- Speciaal gehoonde cilinders voor een miniem oliegebruik



KLEPPENPLAAT

- Gietijzer, sterk betrouwbaar, lange levensduur
- Overgedimensioneerde kamer van de luchtdoorlaat voor een beter thermisch rendement



CARTER

- Grote oliecapaciteit voor lange autonomie
- Inwendige coating met hars die olielekken voorkomt
- Geen trillingen: aluminium gietstukken met grote diktes

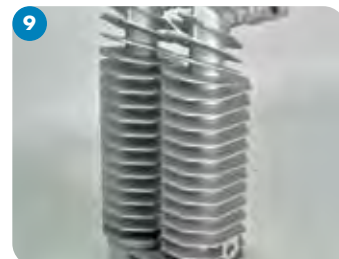

NAKOELER

- Gegoten aluminium voor betere warmteafvoer
- Grote lamellen voor maximale koeling



LAGERS

Hoogwaardige kogellagers zijn de basis voor een continue werking in alle werkomstandigheden.



KRUKAS EN DRIJFSTANG

- Krukas gebalanceerd met elektronisch apparaat: geen trillingen
- Drijfstang met lage wrijvingsbussen om een hoog rendement en minder slijtage te garanderen



DICHTINGEN

Van roestvrij staal met elastomeercoating: garanderen een perfecte afdichting en een lange levensduur in zeer zware omstandigheden



LUCHTFILTER

- Labyrint systeem om lawaai te reduceren
- Grote filterelementen
- Lange levensduur



Fe



CM 405/10/50 W

PROFESSIONAL

Low speed
1000 T/min



Bestelnr. (1-230V): 26805

Professionele, traagdraaiende, riemaangedreven compressor
Superkrachtig en mobiel

- Air input l/min.: 400
- Werkdruk bar: 10
- Ketel l: 50
- T./min.: 1000
- Gewicht kg: 54
- PK: 3
- Gietijzeren cilinders: 2 (K17)
- Nakoeler: ja
- Maten mm: 900x440x770 mm

1279€
prijs excl. btw

CM 405/10/100 W

PROFESSIONAL

Low speed
1000 T/min



Bestelnr. (1-230V): 26810

Professionele, traagdraaiende, riemaangedreven compressor
Superkrachtig en mobiel

- Air input l/min.: 400
- Werkdruk bar: 10
- Ketel l: 100
- T./min.: 1000
- Gewicht kg: 75
- PK: 3
- Gietijzeren cilinders: 2 (K17)
- Nakoeler: ja
- Maten mm: 1240x500x880

1339€
prijs excl. btw

CM 405/10/100 D

PROFESSIONAL

Low speed
1000 T/min



Bestelnr. (3-400V): 26815

Professionele, traagdraaiende, riemaangedreven compressor
Superkrachtig en mobiel

- Air input l/min.: 400
- Werkdruk bar: 10
- Ketel l: 100
- T./min.: 1000
- Gewicht kg: 75
- PK: 3
- Gietijzeren cilinders: 2 (K17)
- Nakoeler: ja
- Maten mm: 1240x500x880

1299€
prijs excl. btw

CM 505/10/100 W

PROFESSIONAL

Low speed
1000 T/min



Bestelnr. (1-230V): 26822

Professionele, traagdraaiende, riemaangedreven compressor
Superkrachtig en mobiel

- Air input l/min.: 500
- Werkdruk bar: 10
- Ketel l: 100
- T./min.: 1000
- Gewicht kg: 81
- PK: 3
- Gietijzeren cilinders: 2 (K18)
- Nakoeler: ja
- Maten mm: 1240x500x910

1399€
prijs excl. btw



Heavy duty zuigercompressoren 2

zie ons compleet assortiment en voorraad status op www.contimac.be

Fe



CM 505/10/150 D

PROFESSIONAL

Low speed
1000 T/min



Bestelnr. (3-400V): 26820

Professionele, traagdraaiende, riemaangedreven compressor
Superkrachtig en mobiel

- Air input l/min.: 500
- Werkdruk bar: 10
- Ketel l: 150
- T./min.: 1000
- Gewicht kg: 90
- PK: 4
- Gietijzeren cilinders: 2 (K18)
- Nakoeler: ja
- Maten mm: 1490x505x940

1449€
prijs excl. btw

CM 605/11/200 D

INDUSTRIAL

Low speed
1000 T/min
2-Traps



Bestelnr. (3-400 V): 26825

Industriële, traagdraaiende, riemaangedreven compressor
Superkrachtig en mobiel

- Air input l/min.: 600
- Werkdruk bar: 11
- Ketel l: 200
- T./min.: 1000
- Gewicht kg: 126
- PK: 4
- Gietijzeren cilinders: 2 (K25)
- Nakoeler: ja
- Maten mm: 1470x590x1070

1899€
prijs excl. btw

CM 705/10/100 D

INDUSTRIAL

Low speed
1000 T/min
2-Traps



Bestelnr. (3-400 V): 26832

Industriële, traagdraaiende, riemaangedreven compressor
Superkrachtig en mobiel

- Air input l/min.: 700
- Werkdruk bar: 10
- Ketel l: 100
- T./min.: 1000
- Gewicht kg: 109
- PK: 5,5
- Gietijzeren cilinders: 2 (K28)
- Nakoeler: ja
- Maten mm: 1490x505x940

1699€
prijs excl. btw

CM 705/11/270 D

INDUSTRIAL

Low speed
1000 T/min
2-Traps



Bestelnr. (3-400 V): 26830

Industriële, traagdraaiende, riemaangedreven compressor
Superkrachtig en mobiel

- Air input l/min.: 700
- Werkdruk bar: 11
- Ketel l: 270
- T./min.: 1000
- Gewicht kg: 158
- PK: 5,5
- Gietijzeren cilinders: 2 (K28)
- Nakoeler: ja
- Maten mm: 1560x690x1110

2099€
prijs excl. btw



Fe



CM 905/11/270 D

INDUSTRIAL

Low speed
1000 T/min
2-Traps



Bestelnr. (3-400 V): 26835

Industriële, traagdraaiende, riemaangedreven compressor
Superkrachtig en mobiel

- Air input l/min.: 900
- Werkdruk bar: 11
- Ketel l: 270
- T./min.: 1000
- Gewicht kg: 177
- PK: 7,5
- Gietijzeren cilinders: 2 (K30)
- Nakoeler: ja
- Maten mm: 1560x690x1110

2399€
prijs excl. btw

CM 905/11/270 D SDS

INDUSTRIAL

Low speed
1000 T/min
2-Traps



INCUSIEF
ster-driehoek
schakeling



Bestelnr. met SDS (3-400 V): 26840

Industriële, traagdraaiende, riemaangedreven compressor
Superkrachtig en mobiel

- Air input l/min.: 900
- Werkdruk bar: 11
- Ketel l: 270
- T./min.: 1000
- Gewicht kg: 177
- PK: 7,5
- Gietijzeren cilinders: 2 (K30)
- Nakoeler: ja
- Maten mm: 1560x690x1110

3199€
prijs excl. btw

CM 1305/11/270 D SDS

INDUSTRIAL

Low speed
1000 T/min
2-Traps



INCUSIEF
ster-driehoek
schakeling



Bestelnr. (3-400 V): 26859

Industriële, traagdraaiende, riemaangedreven compressor
Superkrachtig en mobiel

- Air input l/min.: 1300
- Werkdruk bar: 11
- Ketel l: 270
- T./min.: 1000
- Gewicht kg: 205
- PK: 10
- Gietijzeren cilinders: 2 (K50)
- Nakoeler: ja
- Maten mm: 1560x690x1250 mm

3650€
prijs excl. btw

CM 1305/11/500 D SDS

INDUSTRIAL

Low speed
1000 T/min
2-Traps



INCUSIEF
ster-driehoek
schakeling



Bestelnr. (3-400 V): 26855

Industriële, traagdraaiende, riemaangedreven compressor
Superkrachtig en mobiel

- Air input l/min.: 1300
- Werkdruk bar: 11
- Ketel l: 500
- T./min.: 1000
- Gewicht kg: 260
- PK: 10
- Gietijzeren cilinders: 2 (K50)
- Nakoeler: ja
- Maten mm: 2010x790x1380

4350€
prijs excl. btw



Heavy duty zuigercompressoren 2

zie ons compleet assortiment en voorraad status op www.contimac.be

Fe



CM 1405/11/500 D TANDEM

INDUSTRIAL

Low speed
1000 T/min
2-Traps



Cascade aanloop

Bestelnr. (3-400 V): 26865

- Air input l/min.: 1400
- Werkdruk bar: 11
- Ketel l: 500
- T./min.: 1000
- Gewicht kg: 310
- PK: 5,5+5,5
- Gietijzeren cilinders: 2+2 (2x K30)
- Nakoeler: ja
- Maten mm: 2010x790x1380

4350€
prijs excl. btw

CM 1805/11/500 D TANDEM

INDUSTRIAL

Low speed
1000 T/min
2-Traps



Cascade aanloop

Bestelnr. (3-400 V): 26870

- Air input l/min.: 1800
- Werkdruk bar: 11
- Ketel l: 500
- T./min.: 1000
- Gewicht kg: 360
- PK: 7,5+7,5
- Gietijzeren cilinders: 2+2 (2x K30)
- Nakoeler: ja
- Maten mm: 2010x790x1380

4750€
prijs excl. btw

CM 1905/11/500 D SDS

INDUSTRIAL

Low speed
1000 T/min
2-Traps



INCUSIEF
ster-driehoek
schakeling



Bestelnr. (3-400 V): 26860

Industriële, traagdraaiende, riemaangedreven compressor
Superkrachtig en mobiel

- Air input l/min.: 1900
- Werkdruk bar: 11
- Ketel l: 500
- T./min.: 1000
- Gewicht kg: 290
- PK: 12,5
- Gietijzeren cilinders: 2+2 (K60)
- Nakoeler: ja
- Maten mm: 2010x790x1380

5500€
prijs excl. btw

15
BAR



WAAROM 15 BAR?

Een aantal toepassingen, bijvoorbeeld in de trucksector, vragen een hogere druk om te functioneren.

Hiervoor zijn een aantal standaard compressoren ook leverbaar in 15 bar.





Fe



CM 655/15/300 D

INDUSTRIAL

15
BAR

Low speed
1000 T/min
2-Traps



Bestelnr. (3-400 V): 26845

Industriële, traagdraaiende, riemaangedreven compressor
Superkrachtig en mobiel. Ideaal voor de automotive sector

- Air input l/min.: 650
- Werkdruk bar: 15
- Ketel l: 300
- T./min.: 1000
- Gewicht kg: 190
- PK: 5,5
- Gietijzeren cilinders: 2 (K30)
- Nakoeler: ja
- Maten mm: 1560x690x1160

2799€
prijs excl. btw

CM 855/15/500 D SDS

INDUSTRIAL

15
BAR

Low speed
1000 T/min
2-Traps



Bestelnr. (3-400 V): 26850

Industriële, traagdraaiende, riemaangedreven compressor
Superkrachtig en mobiel. Ideaal voor de automotive sector

- Air input l/min.: 850
- Werkdruk bar: 15
- Ketel l: 500
- T./min.: 1000
- Gewicht kg: 235
- PK: 7,5
- Gietijzeren cilinders: 2 (K30)
- Nakoeler: ja
- Maten mm: 2010x790x1350

4399€
prijs excl. btw

INCUSIEF
ster-driehoek
schakeling



CM 1405/15/500 D TANDEM

INDUSTRIAL

15
BAR

Low speed
1000 T/min
2-Traps



Cascade aanloop

Bestelnr. (3-400 V): 26875

Industriële, traagdraaiende, riemaangedreven compressor
In tandemformatie.

Superkrachtig en mobiel. Ideaal voor de automotive sector

- Air input l/min.: 1400
- Werkdruk bar: 15
- Ketel l: 500
- T./min.: 1000
- Gewicht kg: 310
- PK: 5,5+5,5
- Gietijzeren cilinders: 2+2 (2x K30)
- Nakoeler: ja
- Maten mm: 2010x790x1380

4800€
prijs excl. btw

CM 1805/15/500 D TANDEM SDS

INDUSTRIAL

15
BAR

Low speed
1000 T/min
2-Traps



Cascade aanloop

Bestelnr. (3-400 V): 26872

Industriële, traagdraaiende, riemaangedreven compressor
In tandemformatie.

Superkrachtig en mobiel. Ideaal voor de automotive sector

- Air input l/min.: 1800
- Werkdruk bar: 15
- Ketel l: 500
- T./min.: 1000
- Gewicht kg: 360
- PK: 7,5+7,5
- Gietijzeren cilinders: 2+2 (2x K30)
- Nakoeler: ja
- Maten mm: 2010x790x1380

5250€
prijs excl. btw

INCUSIEF
ster-driehoek
schakeling





Heavy duty verticale zuigercompressoren 2

zie ons compleet assortiment en voorraad status op www.contimac.be

VERTICALE 405 W

PROFESSIONAL



70% Plaatswinst
3PK

Rubberen voet

Bestelnr. : 995605255
Geschikt voor alle verticale compressors

5€
Prijs excl. btw

Bestelnr. (1-230 V): 25427

Professionele, traagdraaiende, riemaangedreven compressor
Superkrachtig en mobiel

- Air input l/min.: 400
- Werkdruk bar: 10
- Ketel l: 100
- T./min.: 1000
- Gewicht kg: 72
- PK: 3
- Gietijzeren cilinders: 2 (K17)
- Maten mm: 600x500x1530

1399€
prijs excl. btw

VERTICALE 505 D

PROFESSIONAL



70% Plaatswinst
4PK

Rubberen voet

Bestelnr. : 995605255
Geschikt voor alle verticale compressors

5€
Prijs excl. btw

Bestelnr. (3-400 V): 25429

Professionele, traagdraaiende, riemaangedreven compressor
Superkrachtig en mobiel

- Air input l/min.: 500
- Werkdruk bar: 10
- Ketel l: 100
- T./min.: 1000
- Gewicht kg: 77
- PK: 4
- Gietijzeren cilinders: 2 (K18)
- Maten mm: 600x500x1530

1499€
prijs excl. btw

VERTICALE 705 D

INDUSTRIAL



70% Plaatswinst
2-Traps
5,5PK

Rubberen voet

Bestelnr. : 995605255
Geschikt voor alle verticale compressors

5€
Prijs excl. btw

Bestelnr. (3-400 V): 25431

Industriële, traagdraaiende, riemaangedreven compressor
Superkrachtig en mobiel

- Air input l/min.: 700
- Werkdruk bar: 11
- Ketel l: 200
- T./min.: 1000
- Gewicht kg: 125
- PK: 5,5
- Gietijzeren cilinders: 2 (K28)
- Nakoeler: ja
- Maten mm: 780x580x1680

2149€
prijs excl. btw

VERTICALE 905 D

INDUSTRIAL



70% Plaatswinst
2-Traps
7,5PK

Rubberen voet

Bestelnr. : 995605255
Geschikt voor alle verticale compressors

5€
Prijs excl. btw

Bestelnr. (3-400 V): 25435

Industriële, traagdraaiende, riemaangedreven compressor
Superkrachtig en mobiel

- Air input l/min.: 900
- Werkdruk bar: 11
- Ketel l: 270
- T./min.: 1000
- Gewicht kg: 165
- PK: 7,5
- Gietijzeren cilinders: 2 (K30)
- Nakoeler: ja
- Maten mm: 810x590x1840

2599€
prijs excl. btw



Fe



RC



Bijstelcompressoren zijn inzetbaar:

- Indien de luchthoeveelheid van de bestaande installatie niet toereikend is
- Voor het opvangen van piek-belastingen
- Wanneer 100% zekerheid gewaarborgd moet zijn
- Bij het vervangen van oude apparaten indien het grote tankreservoir nog optimaal is
- Men kan tot 3 bijstelcompressoren in serie plaatsen door middel van een cascade-schakeling
- De bijstelcompressoren zijn uitgerust met 2-traps compressiekoppen dewelke een hoog rendement garanderen
- Vanaf 10 PK geleverd met ster- driehoek schakeling



CM 705 D

PROFESSIONAL

Bestelnr. (3-400 V): 26960

- Air input l/min.: 700
- Werkdruk bar: 11
- Ketel l: 3,3
- T./min.: 1000
- PK: 5,5
- Gietijzeren cilinders: 2 (K28)
- Nakoeler: ja
- Gewicht kg: 90
- Maten mm: 902x730x905

1749€
prijs excl. btw

CM 905 D

PROFESSIONAL

Bestelnr. (3-400 V): 26962

- Air input l/min.: 900
- Werkdruk bar: 11
- Ketel l: 3,3
- T./min.: 1000
- PK: 7,5
- Gietijzeren cilinders: 2 (K30)
- Nakoeler: ja
- Gewicht kg: 106
- Maten mm: 902x730x905

2099€
prijs excl. btw



CM 1305 D SDS

PROFESSIONAL

INCUSIEF
ster-driehoek schakeling



Bestelnr. (3-400 V): 26964

- Air input l/min.: 1300
- Werkdruk bar: 15
- Ketel l: 3,3
- T./min.: 850
- PK: 10
- Gietijzeren cilinders: 2 (K50)
- Nakoeler: ja
- Gewicht kg: 189
- Maten mm: 1150x751x1070

3250€
prijs excl. btw

CM 1905 D SDS

PROFESSIONAL

INCUSIEF
ster-driehoek schakeling



Bestelnr. (3-400 V): 26966

- Air input l/min.: 1900
- Werkdruk bar: 15
- Ketel l: 3,3
- T./min.: 850
- PK: 12,5
- Gietijzeren cilinders: 2 (K60)
- Nakoeler: ja
- Gewicht kg: 212
- Maten mm: 1150x751x1070

3300€
prijs excl. btw

PERSLUCHTKETELS



Bestelnr.: 26712

- Capaciteit: 270 l
- Max. druk: 11 bar
- Aansluiting: 1"
- Ø x hoogte: 500x1680 mm

799€
prijs excl. btw

Bestelnr.: 26714

- Capaciteit: 500 l
- Max. druk: 11 bar
- Aansluiting: 2"
- Ø x hoogte: 650x2200 mm

1299€
prijs excl. btw

(Incl. appendageset)



PERSLUCHTDROGERS

• Vocht en andere verontreinigingen in perslucht kunnen kostbare problemen veroorzaken

Bestelnr.: 26412

- Capaciteit: 950 l/min.
- Aansluiting: 1/2"

1399€
prijs excl. btw

Bestelnr.: 26414

- Capaciteit: 1200 l/min.
- Aansluiting: 1/2"

1550€
prijs excl. btw

Bestelnr.: 26416

- Capaciteit: 1800 l/min.
- Aansluiting: 1/2"

1699€
prijs excl. btw

Bestelnr.: 26418

- Capaciteit: 2500 l/min.
- Aansluiting: 1"

1999€
prijs excl. btw



PERSLUCHTLEIDINGEN

- Flexibele leidingen tussen ketels en persluchtdroger
- Als verbinding tussen compressor en vaste leidingen



Bestelnr.: 28650

- Aansluiting: 2 x 1/2"
- Lengte: 500mm

55€
prijs excl. btw

Bestelnr.: 28652

- Aansluiting: 2 x 3/4"
- Lengte: 1000mm

99€
prijs excl. btw





Fe



1. BEDIENINGSPANEEL

Voorzien van een duidelijk en overzichtelijk bedieningspaneel. Bij de CST-serie vindt u op dit bedieningspaneel diverse indicatie- en beveiligingsfuncties. Het display is voorzien van LED's welke aangeven of de spanning aanwezig is, overbelasting en ook een te hoge temperatuur van de motor of pomp wordt aangegeven. Uitgerust met een manometer, urenteller, noodstop en aan- en uitschakelaar.

2. DRIE LITER TANK EN ONTLASTVENTIEL

Uitgerust met een kleine 3 liter ketel en een elektrisch magneetventiel voor de ontluchting van de compressorpomp welke de opstartfase vergemakkelijkt.

3. ROBUUSTE COMPRESSORPOMP

Alle modellen zijn uitgerust met een tweecilinder tweetrapspomp welke is voorzien van een tussen- en nakoeler. De robuuste en betrouwbare laag toeren compressorpomp zorgen voor een uiterst hoge bedrijfszekerheid en een lange levensduur.

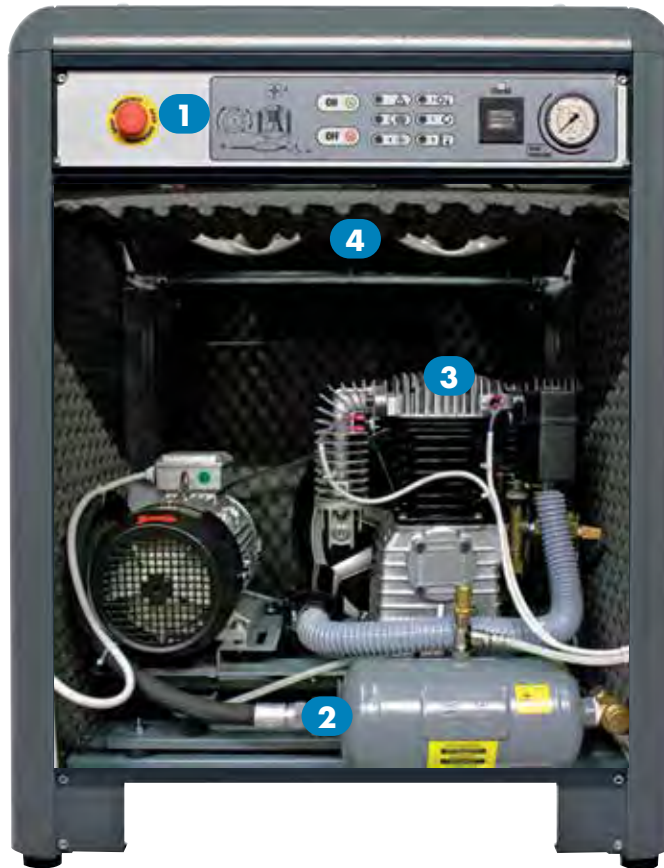

4. KOELVENTILATOREN

Alle modellen voorzien van onafhankelijke koelventilatoren om de bedrijfstemperatuur in de geluidsarme kast zo laag mogelijk te houden. Deze worden automatisch ingeschakeld door temperatuursensoren waardoor deze compressor beveiligd is tegen oververhitting.

5. STERDRIEHOESCHAKELING

De modellen CST 800 en CST 1000 zijn uitgevoerd met een sterddriehoeschakeling en vrijloopklep. Dit zorgt voor een lage piekstroom bij het opstarten van de compressor.



Binnenzijde CST 600/ 800SD

CST SERIES

INDUSTRIAL



- Industriële serie CST is geschikt voor zware toepassingen en intensief gebruik.
- Uitgerust met industriële motoren, tweetraps gietijzeren kwaliteitspompen met grote koelers en tussentrapskoelers, v-snaaraandrijving, zeer laag toerental, industriële filters en groot oliecarter.
- Hoge opbrengst, een uitstekende koeling en zijn gemonteerd op een poedergelakte ketel met perfecte afwerking.
- Voorzien van thermische beveiliging, tank- en uitgaande drukmeter en een uitgang naar een ketel voor grote hoeveelheden lucht.
- Made in Italy.

CST 600

Bestelnr. (3-400 V): 563200042

- Aanzuigvolume l/min: 575
- Ketelinhoud l: 3
- Maximale druk bar: 11
- Motorvermogen [pk]: 5.5
- Toerental tpm: 1000
- Geluidsniveau dB(A): 65
- Dimensies mm: 850 x 620 x 1100 Gewicht kg: 147kg

3299€
prijs excl. btw

CST 800 SDS

Bestelnr. (3-400 V): 563200064

- Aanzuigvolume l/min: 800
- Ketelinhoud l: 3
- Maximale druk bar: 11
- Motorvermogen pk: 7.5
- Toerental tpm: 1000
- Geluidsniveau dB(A): 68
- Dimensies mm: 850 x 620 x 1100 Gewicht kg: 168

3999€
prijs excl. btw

CST 1000 SDS

Bestelnr. (3-400 V): 563200074

- Aanzuigvolume l/min: 1050
- Ketelinhoud l: 3
- Maximale druk bar: 11
- Motorvermogen pk: 10 pk
- Toerental tpm: 1000
- Geluidsniveau dB(A): 68
- Dimensies mm: 850 x 620 x 1100 Gewicht: 220kg

4999€
prijs excl. btw



Fe



Opstelling Perslucht

INDUSTRIAL

Een schematisch overzicht voor de ideale opstelling van persluchtapparatuur. Diverse opties/opstellingen zijn leverbaar om de meest zuivere lucht te leveren.

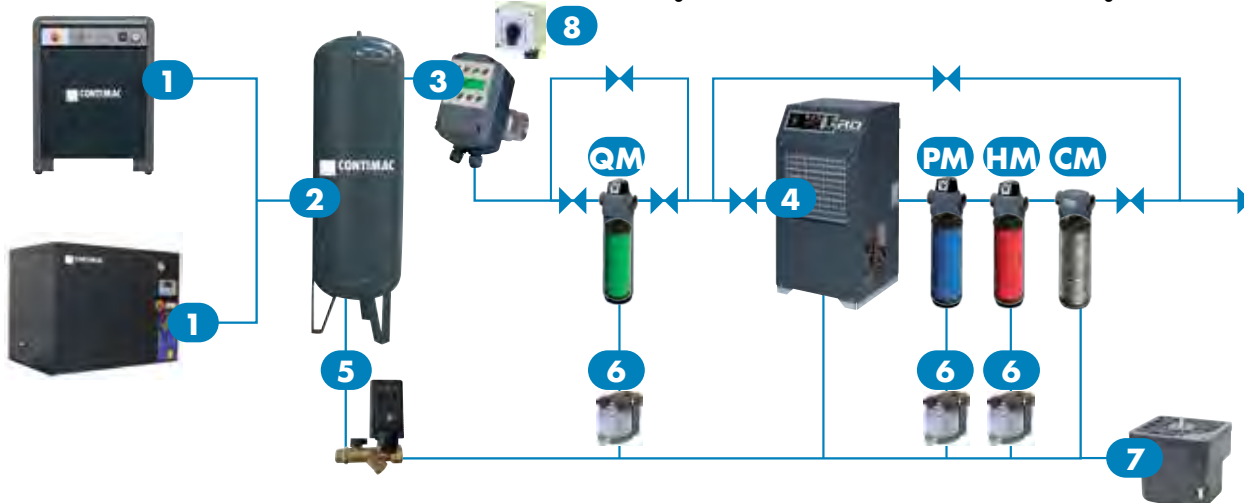

1. Compressor
2. Verticale persluchtketel
3. Electronisch gestuurde Bolkraan
4. Persluchtdroger

5. Condensklep
6. Condensaataftap
7. Waterseparator
8. Afstandsbediening

1 2 4 Persluchttopstelling combinaties

De CST-SERIE is i.c.m. een verticale persluchtkeutel, met CNC persluchtdroger en appendageset mogelijk voor de volgende prijzen:



Bestelnr.	Compressor	+ Ketel (staal)	+ Droger	+ Appendageset	Prijs excl. btw
999560002	CST 600	Ketel 270		ja	op aanvraag
999560003	CST 800 SD	Ketel 270		ja	op aanvraag
999560004	CST 800 SD	Ketel 500		ja	op aanvraag
999560005	CST 1000 SD	Ketel 500		ja	op aanvraag
999560006	CST 600	Ketel 270	Dryer 950	ja	op aanvraag
999560007	CST 800 SD	Ketel 270	Dryer 950	ja	op aanvraag
999560008	CST 800 SD	Ketel 500	Dryer 950	ja	op aanvraag
999560009	CST 1000 SD	Ketel 500	Dryer 1200	ja	op aanvraag

3 Bolkraan (2)

Bestelnr. : 26733
Electronische gestuurde Bolkraan

- 1" F aansluiting.
- 230 V, 50/60 Hz
- Max. druk: 16 bar

299€
prijs excl. btw



5 AIRTEC SCE kit (2)

Bestelnr. : 999566350

Tijdsgestuurd:

- Intervaltijd
- Openingstijd
- 1/2" aansluiting.
- 230 V, 50/60 Hz
- Max. druk: 16 bar

149€
prijs excl. btw



Koppelstuk ketel voor condensafaten

Bestelnr. : 26732

- Lengte: 200mm
- Met afsluitkraan 3/8"

39⁵⁰€
prijs excl. btw



6 Pro Drain (2)

Bestelnr. : 26728

- Electronische niveaugestuurde condensaataftap
- Aansluiting 1/4"
- Maximale druk 16 bar
- Condenswater electronisch afvoeren zonder luchtverlies dit resulteert in minder stroomopname
- Met testfunctie
- Geleverd in voltage 230 V 50/60Hz
- Zeer compact
- Geïntegreerde vuilzeef
- Betrouwbare werking door direct gestuurd ventiel

- 1-230V
- Max. druk: 16bar
- Aansluiting: 1/4"



329€
prijs excl. btw

4 Persluchtdrogers (2)



- Vocht en andere verontreinigingen in perslucht kunnen kostbare problemen veroorzaken
- Door toepassing van een voorfilter en een koeldroger is het mogelijk de vocht- en verontreinigingsproblemen te voorkomen
- Vooral bij CNC-machines en verfnstallaties is het gebruik van deze aan te raden om onnodige kosten aan deze machine te voorkomen

Type	Bestelnr. (1-230V)	Capaciteit	Aansluiting	Maten	Gewicht	Prijs excl. BTW
Dryer 600	26410	600 l/min.	1/2"	360x430x770	28 kg	1299 €
Dryer 950	26412	950 l/min.	1/2"	360x430x770	31 kg	1399 €
Dryer 1200	26414	1200 l/min.	1/2"	360x430x770	32 kg	1550 €
Dryer 1800	26416	1800 l/min.	1/2"	360x430x770	34 kg	1699 €
Dryer 2500	26418	2500 l/min.	1"	360x430x770	35 kg	1999 €
Dryer 3200	26420	3200 l/min.	1" 1/4	360x430x770	40 kg	2299 €

7 Olie / water separator (2)

Een aanzienlijke hoeveelheid condensaat gemengd met een bepaald percentage olie wordt altijd gegenereerd uit een compleet persluchtsysteem.

Referentienormen stellen dat water afgevoerd via het riool niet meer dan 5 mg/l oliegehalte mag hebben.

De WATERSEP unit houdt het oliepeil binnen deze normen en waarden en scheidt automatisch de olie uit het water. Het water afgetapt uit de apparatuur is dus schoon en geschikt om te worden afgevoerd naar het riool.



8 Afstandsbediening (2)

Bestelnr. : 26484

- Capaciteit 2000L/min

279€
prijs excl. btw

Bestelnr. : 26485

- Capaciteit 3000L/min

499€
prijs excl. btw

Bestelnr. : 26729
Afstandsbediening met 5 meter kabel. IP65 (NEMA4) isolatie.

- Close
- Auto
- Open



175€
prijs excl. btw



Persluchtfilters



- De correcte keuze van de juiste filters voorkomt problemen veroorzaakt door de aanwezigheid van olie restanten of andere persluchtvreemde partikels aanwezig in de perslucht.
- Deze industriële filters zorgen voor zuivere perslucht vrij van olie partikels en andere niet gewenste partikels.
- Deze filters kunnen ingezet worden in de meest verschillende toepassingen ook de meest veeleisende!

Algemene kenmerken van deze filters :

- Voorzien van een geïntegreerde verschuldrukmanometer dewelke de status van het filterpatroon ten allen tijden weergeeft
- Geanodiseerde filterhuis met zero-porositeit voor een lange levensduur (corrosie resistent)
- Ingebouwde "auto float drain " dewelke het residu afvoert
- Filterelementen met grote diameter voor betere separatie

Opstelling van de filters:

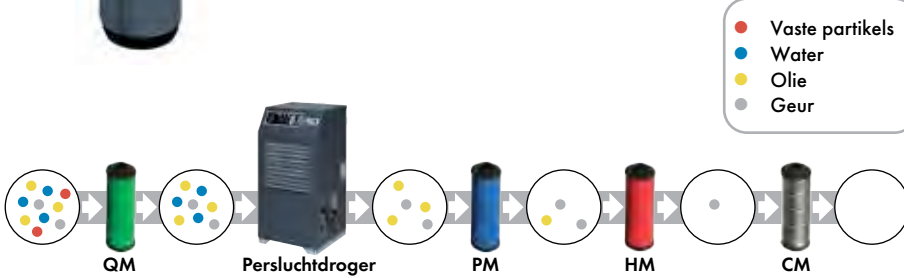

Optioneel



- 1 Bestelnr. : 26480 •** 89€
Koppelstuk voor filters 05 tot 18
prijs excl. btw
- 1 Bestelnr. : 26481 •** 119€
Koppelstuk voor filters 30
prijs excl. btw
- 2 Bestelnr. : 26482 •** 179€
Muurbevestigingskit voor filter 05 tot 18
prijs excl. btw
- 2 Bestelnr. : 26483 •** 299€
Muurbevestigingskit voor filter 30
prijs excl. btw

INDUSTRIAL

MICROFILTERS

- De manometer geeft aan wanneer het filter dient te worden vervangen.
- Voorzien van een condensaftap, maar zijn optioneel ook met autodrain verkrijgbaar.

QM-filters :

- Toepassingsgebied: mechanische omgeving, metallurgie,...
- Longlife prefilter voor het filteren van vaste partikels
- Filtergraad tot 5 micron vaste partikels
- Plaatsing : Voor droger plaatsen en best te combineren met een automatisch drainagesysteem van de filter.



Type	Bestelnr.	Capaciteit	Max. druk	Aansluiting	Ø x hoogte	Prijs excl. BTW
QM 10	26441	1000 l/min.	16 bar	3/8"	100x220 mm	199 €
QM 18	26442 •	1800 l/min.	16 bar	1/2"	100x250 mm	215 €
QM 30	26443 •	3000 l/min.	16 bar	3/4"	120x290 mm	259 €

PM-filters :

- Toepassingsgebied: verfspuiten etc.
- Longlife filter voor het filteren van oliepartikels tot 0.5mg/m3
- Filtergraad tot 1 micron partikels
- Plaatsing na QM filter



Type	Bestelnr.	Capaciteit	Max. druk	Aansluiting	Ø x hoogte	Prijs excl. BTW
PM 10	26461	1000 l/min.	16 bar	3/8"	100x220 mm	209 €
PM 18	26462 •	1800 l/min.	16 bar	1/2"	100x250 mm	229 €
PM 30	26463 •	3000 l/min.	16 bar	3/4"	120x290 mm	275 €

HM-filters :

- Toepassingsgebied: verfspuiten op waterbasis,...
- Longlife fijnfilter voor het filteren van oliepartikels 0.01 mg/m3
- Filtergraad tot 0.01 micron partikels
- Plaatsing na QM en PM filter



Type	Bestelnr.	Capaciteit	Max. druk	Aansluiting	Ø x hoogte	Prijs excl. BTW
HM 10	26451	1000 l/min.	16 bar	3/8"	100x220 mm	215 €
HM 18	26452 •	1800 l/min.	16 bar	1/2"	100x250 mm	245 €
HM 30	26453 •	3000 l/min.	16 bar	3/4"	120x290 mm	259 €

CM-filters :

- Toepassingsgebied: verpakkingsindustrie, voedings- en farmaceutische industrie,...
- Longlife speciaalfilter filtert de laatste partikels, geur- en oliedampen weg tot 0.003mg/m3
- Voor toepassingen die absoluut geur-en dampvrij dienen te werken en dit dankzij de actieve koolstoffiltering
- Plaatsing na de HM filter



Type	Bestelnr.	Capaciteit	Max. druk	Aansluiting	Ø x hoogte	Prijs excl. BTW
CM 10	26471	1000 l/min.	16 bar	3/8"	100x220 mm	199 €
CM 18	26472 •	1800 l/min.	16 bar	1/2"	100x250 mm	235 €
CM 30	26473 •	3000 l/min.	16 bar	3/4"	120x290 mm	275 €

Schroefcompressoren LS range

zie ons compleet assortiment en voorraad status op www.contimac.be



100% Duty cycle

FUNCTIES & VOORDELEN

- Plug and play. De schroefcompressor met droger en gemonteerd op een tank is zo klaar voor gebruik. Elektrisch aansluiten en je bent aan de slag!
- 25% Tot 50% meer effectieve luchtopbrengst ten opzichte van een geluidsarme zuigercompressor met vergelijkbaar motorvermogen.
- Kwalitatievere perslucht ten opzichte van een zuigercompressor. 6 ppm OCO vs 50 ppm in geluidsarme zuigercompressor. Perslucht quasi vrij van oliepartikels.
- Zeer laag geluidsniveau, waardoor de unit direct kan geïnstalleerd worden in de werkplaats.
- Veel minder vibraties dan een geluidsarme zuigercompressor dankzij de rotatieve beweging van de schroef.
- Zeer eenvoudige opbouw van de schroefcompressor, volledig analoog de opbouw van een zuigercompressor. Aan/uit via een drukschakelaar zoals een zuigercompressor
- Droger maakt gebruik van ECO vriendelijk gas R134 A
- Zeer compacte unit wat resulteert in 25 tot 40% minder gewicht en volume dan een zuigercompressor wat de voetafdruk ten goede komt en Co2 emissies van transport laat zakken
- Lagere TCO ten op zichte van een geluidsarme compressor. Gemakkelijk in te plannen onderhoud met service kits.

SCHROEF VS ZUIGERCOMPRESSOR



VS



Uw voordelen tgo een geluidsarme zuigercompressor

- +25%-50%** Hogere luchtopbrengst tgo geluidsarme zuigercompressor van hetzelfde vermogen
- 25% tot 40%** Lichter dan een geluidsarme zuigercompressor
- 10%** Kleinere voetafdruk dan geluidsarme zuigercompressor
- 20%** Kleinere volume tgo geluidsarme compressor van het zelfde vermogen
- 6 ppm** OCO vs 50 ppm in een geluidsarme compressor
Perslucht quasi vrij van oliepartikels.
- 1 x** Oliewissel/jaar
- 2 L** Hoeveelheid olie in het systeem
- 2x** Goedkopere onderhoud dan bij een geluidsarme zuigercompressor



Schroefcompressoren LS range •

zie ons compleet assortiment en voorraad status op www.contimac.be

Fe



- Plug and play. De schroefcompressor met droger en gemonteerd op een tank is zo klaar voor gebruik. Elektrisch aansluiten en je bent aan de slag!
- 25% Tot 50% meer effectieve luchtopbrengst ten opzichte van een geluidsarme zuigercompressor met vergelijkbaar motorvermogen.
- Kwalitatieve perslucht ten opzichte van een zuigercompressor. 6 ppm OCO vs 50 ppm in geluidsarme zuigercompressor. Perslucht quasi vrij van oliepartikels.
- Zeer laag geluidsniveau, waardoor de unit direct kan geïnstalleerd worden in de werkplaats.
- Veel minder vibraties dan een geluidsarme

- zuigercompressor dankzij de rotatieve beweging van de schroef.
- Zeer eenvoudige opbouw van de schroefcompressor, volledig analoog de opbouw van een zuigercompressor. Aan/uit via een drukschakelaar zoals een zuigercompressor
- Droger maakt gebruik van ECO vriendelijk gas R134 A
- Zeer compacte unit wat resulteert in 25 tot 40% minder gewicht en volume dan een zuigercompressor wat de voetafdruk ten goede komt en Co2 emissies van transport laat zakken
- Lagere TCO ten op zichte van een geluidsarme compressor. Gemakkelijk in te plannen onderhoud met service kits.

SCHROEFCOMPRESSOREN OP KETEL

100% Duty cycle



LS 8/200

Bestelnr. (3-400 V): 25102

- Effectieve luchtopbrengst l/min.: 726
- Werkdruk bar: 10
- Ketel l: 200
- PK: 8
- Geluidsniveau: 70 dB(A)
- Gewicht kg: 193
- Maten mm: 1143x610x1117

4299€
prijs excl. btw

SCHROEFCOMPRESSOREN OP KETEL MET DROGER

100% Duty cycle



LS D 8/200

Bestelnr. (3-400 V): 25108

- Effectieve luchtopbrengst l/min.: 726
- Werkdruk bar: 10
- Ketel l: 200
- PK: 8
- Geluidsniveau: 70 dB(A)
- Gewicht kg: 193
- Maten mm: 1143x610x1117

5299€
prijs excl. btw

De nieuwe lijn NS schroefcompressoren

zie ons compleet assortiment en voorraad status op www.contimac.be



Fe



RC



DE COMPLEET NIEUWE LIJN SCHROEFCOMPRESSOREN ZIJN KRACHTIGER, NOG STILLER EN ONDERHOUDSVRIENDELIJKE COMPRESSOREN.

Deze NS schroefcompressoren zijn al na 4 minuten op bedrijfstemperatuur van 70° C. Waardoor ze zeer geschikt zijn voor discontinu gebruik. Andere merken schroefcompressoren hebben ongeveer 20 minuten nodig om op temperatuur te komen. Dit maakt ze ongeschikt voor discontinu gebruik.

Bij andere merken en types compressoren treedt versnelde slijtage op door ontstaan van condenswater in het oliebad (door de sterke schommelingen in bedrijfstemperatuur) bij discontinue gebruik.



NS + Tank + Droger



De schroefcompressoren zijn voorzien van een nieuwe display waar alle cruciale persluchtparameters zijn weergegeven.

Kortom, stiller, efficiënter en ook nog beter voor het milieu, door Eco-vriendelijk R513A en R410A gas en een reductie van 10% CO2.



1. VOLLEDIG GEÏNTEGREERD ATLAS COPCO C43i & C55 i BLOK

- Weinig externe leidingen door gegoten aluminium blok
- Superieure verticale olieafschieding
- Nieuwe generatie compact compressorblok
- Laag geluidsniveau en trillingen
- Een van de meest compacte op de markt
- Snel, eenvoudig en kosteneffectief onderhoud



4. NS 4-20 INNOVATIE

- Complex ontwerp met een minimaal aantal onderdelen en geïntegreerde leidingen
- Stabiele oliefilm op de contactoppervlaktes
- Compactheid van het geïntegreerde oliecircuït
- Verminderd risico op corrosie en condensatie
- Eenvoudig in onderhoud



2. AIR ENERGY CONTROL 3B BASIC CONTROLLER

- Remote start/stop en automatische herstart na stroomuitval
- Temperatuur- en druk instelmogelijkheden
- Draaiurenteller
- Onderhouds- en reparatiewaarschuwingen

MILIEU

- Energie-efficiënte IE IP55 motoren van WEG
- Minder dan 5 ppm, veel minder olie in de perslucht, minder filtering nodig.
- Minder geluid, dicht bij een werkplek te plaatsen waardoor minder leidingen nodig zijn.



3. MOTOREN

- Zeer betrouwbare, energiezuinige IE IP55 WEG-elektromotor
- Siemens componenten



SCHROEF VS. ZUIGER

Het grote voordeel van de schroefcompressor tegenover de zuigercompressor is het veel hoger rendement dat per eenheid van vermogen (kW) uit de zuigercompressor gehaald wordt. Daar de zuigercompressor te maken heeft met verhoogde wrijving en luchtgekoeld is, dient deze ook op non-actief te staan om oververhitting van de compressorkop te voorkomen. Longrunner kwaliteiten dankzij het gebruik van duurzame componenten. De New Silver schroefcompressoren worden gemaakt in de EU.



Schroefcompressoren NS range •

zie ons compleet assortiment en voorraad status op www.contimac.be

Fe



Installaties en onderhoud



Nood aan een installatie of onderhoud? Contimac heeft een inhouse service afdeling en staat in voor de installaties, onderhoud en service van compressoren.

Grotere installaties kunnen on site onderhouden worden in regie.



Leidingen installeren?

Contimac voorziet ook de installatie van uw compressor leidingen!



SCHROEFCOMPRESSOREN

INDUSTRIAL

100% Duty cycle



- Volledig geïntegreerd aluminium blok
- Superieure verticale olieafscheiding
- Nieuwe generatie compact compressorblok
- Zeer betrouwbare, energie-efficiënte motor
- Laag geluidsniveau en trillingen
- Eenvoudige en betrouwbare digitale regelaar
- Snel, eenvoudig en kosteneffectief onderhoud

Aanbevolen: persluchtketel

Bestelnr.: 26712

- Capaciteit: 270 l
- Max. druk: 11 bar
- Aansluiting: 1"
- Ø x hoogte: 500x1680 mm

799€
prijs excl. btw

Bestelnr.: 26714

- Capaciteit: 500 l
- Max. druk: 11 bar
- Aansluiting: 2"
- Ø x hoogte: 650x2200 mm

1299€
prijs excl. btw



NS 7.5-10

Bestelnr. (3-400 V): 25151 •

- Effectieve luchtopbrengst l/min.: 770
- Werkdruk bar: 10
- PK: 7.5
- Geluidsniveau: 67 dB(A)
- Gewicht kg: 163
- Maten mm: 805x603x1020

3999€
prijs excl. btw

NS 10-10

Bestelnr. (3-400 V): 25154 •

- Effectieve luchtopbrengst l/min.: 965
- Werkdruk bar: 10
- PK: 10
- Geluidsniveau: 69 dB(A)
- Gewicht kg: 190
- Maten mm: 805x603x1020

4499€
prijs excl. btw

NS 15-10

Bestelnr. (3-400 V): 25156 •

- Effectieve luchtopbrengst l/min.: 1410
- Werkdruk bar: 10
- PK: 15
- Geluidsniveau: 69 dB(A)
- Gewicht kg: 215
- Maten mm: 938x708x1020

5499€
prijs excl. btw

NS 20-10

Bestelnr. (3-400 V): 25158 •

- Effectieve luchtopbrengst l/min.: 1677
- Werkdruk bar: 10
- PK: 20
- Geluidsniveau: 71 dB(A)
- Gewicht kg: 234
- Maten mm: 938x708x1020

5999€
prijs excl. btw



Fe



Installaties en onderhoud



Nood aan een installatie of onderhoud? Contimac heeft een inhouse service afdeling en staat in voor de installaties, onderhoud en service van compressoren.

Grotere installaties kunnen on site onderhouden worden in regie.



Leidingen installeren?

Contimac voorziet ook de installatie van uw compressor leidingen!

SCHROEFCOMPRESSOR OP PERSLUCHTTANK

INDUSTRIAL

100% Duty cycle



- Volledig geïntegreerd aluminium blok
- Superieure verticale olieafscheiding
- Nieuwe generatie compact compressorblok
- Zeer betrouwbare, energie-efficiënte motor
- Laag geluidsniveau en trillingen
- Eenvoudige en betrouwbare digitale regelaar
- Snel, eenvoudig en kosteneffectief onderhoud

- Energie-optimalisering:
- Air Energy Control 3B Basisregelaar
- Start/Stop en automatische herstart op afstand
- Temperatuur- en drukinstelling
- Bedrijfsuren indicator
- Waarschuwingen voor service en storingen



NS 10/270-10

Bestelnr. (3-400 V): 25172

- Effectieve luchtopbrengst: 965 l/min.
- Werkdruk bar: 10
- Ketel I: 270 L
- PK: 15
- Geluidsniveau: 69 dB(A)
- Gewicht kg: 257
- Maten mm: 1533x573x1447

5099€
prijs excl. btw

NS 7,5/270-10

Bestelnr. (3-400 V): 25182

- Effectieve luchtopbrengst: 770 l/min
- Werkdruk bar: 10
- Ketel I: 270 L
- PK: 7,5
- Geluidsniveau: 67 dB(A)
- Gewicht kg: 230
- Maten mm: 1429x573x1397

4950€
prijs excl. btw

NS 15/500-10

Bestelnr. (3-400 V): 25186

- Effectieve luchtopbrengst l/min.: 1410
- Werkdruk bar: 10
- Ketel I: 500 L
- PK: 15
- Geluidsniveau: 69 dB(A)
- Gewicht kg: 350
- Maten mm: 1533x573x1447

6399€
prijs excl. btw



Schroefcompressoren NS range •

zie ons compleet assortiment en voorraad status op www.contimac.be

- Professionele schroefcompressoren made in de EU
- Deze schroefcompressoren zijn reeds na 4 minuten op bedrijfstemperatuur (70°C) waardoor deze ook of beter geschikt zijn voor discontinu gebruik
- Andere schroefcompressoren hebben circa 20 minuten nodig om op bedrijfstemperatuur te komen en zijn minder geschikt voor een discontinu gebruik
- De schroefcompressor is voorzien van het laatste nieuwe display waar alle cruciale persluchtparameters en onderhoudsintervallen zijn weergegeven
- Het grote voordeel van de schroefcompressor tegenover de zuigercompressor is het veel hoger rendement per eenheid van vermogen (kW)
- Daar de zuigercompressor te maken heeft met verhoogde wrijving en luchtgekoeld is, dient deze ook op non-actief te staan om oververhitting van de compressorkop te voorkomen
- Silent Dry modellen zijn uitgerust met een persluchtdroger die de droge perslucht aan de uitgang garandeert
- Het gebruik van een persluchtdroger verhoogt aanzienlijk de levensduur van de perslucht machines, stuurcilinders en andere gebruikers

SCHROEFCOMPRESSOR OP PERSLUCHTTANK MET DROGER

INDUSTRIAL



100% Duty cycle

- Volledig geïntegreerd aluminium blok
- Superieure verticale olieafschiding
- Nieuwe generatie compact compressorblok
- Zeer betrouwbare, energie-efficiënte motor
- Laag geluidsniveau en trillingen
- Eenvoudige en betrouwbare digitale regelaar
- Snel, eenvoudig en kosteneffectief onderhoud

NS D 5, 5/270-10

Bestelnr. (3-400 V): 25196

- Effectieve luchtdebiet: 511 l/min
- Werkdruk bar: 10
- Ketel I: 270 L
- PK: 5,5
- Geluidsniveau: 63 dB(A)
- Gewicht kg: 259
- Maten mm: 1533x573x1447

511L/min effectief
Incl. persluchtdroger
3-400 V
5,5 PK

5999€
prijs excl. btw

NS D 7, 5/270-10

Bestelnr. (3-400 V): 25199

- Effectieve luchtdebiet: 770 l/min
- Werkdruk bar: 10
- Ketel I: 270 L
- PK: 7,5
- Geluidsniveau: 67 dB(A)
- Gewicht kg: 269
- Maten mm: 1533x573x1447

770L/min effectief
Incl. persluchtdroger
3-400 V
7,5 PK

6399€
prijs excl. btw

NS D 10/270-10

Bestelnr. (3-400 V): 25162

- Effectieve luchtdebiet: 965 l/min
- Werkdruk bar: 10
- Ketel I: 270 L
- PK: 10
- Geluidsniveau: 69 dB(A)
- Gewicht kg: 296
- Maten mm: 1533x678x1447

965L/min effectief
Incl. persluchtdroger
3-400 V
10 PK

6699€
prijs excl. btw

NS D 15/500-10

Bestelnr. (3-400 V): 25164

- Effectieve luchtdebiet: 1410 l/min
- Werkdruk bar: 10
- Ketel I: 500 L
- PK: 15
- Geluidsniveau: 69 dB(A)
- Gewicht kg: 393
- Maten mm: 1935x678x1578

1410L/min effectief
Incl. persluchtdroger
3-400 V
15 PK

7999€
prijs excl. btw

NS D 20/500-10

Bestelnr. (3-400 V): 25168

- Effectieve luchtdebiet: 1677 l/min
- Werkdruk bar: 10
- Ketel I: 500 L
- PK: 20
- Geluidsniveau: 71 dB(A)
- Gewicht kg: 412
- Maten mm: 1935x678x1578

1677L/min effectief
Incl. persluchtdroger
3-400 V
20 PK

8799€
prijs excl. btw

NS D 25/500-10

Bestelnr. (3-400 V): 25181 •

- Effectieve luchtdebiet: 2590 l/min
- Werkdruk bar: 10
- Ketel I: 500 L
- PK: 25
- Geluidsniveau: 69 dB(A)
- Gewicht kg: 603
- Maten mm: 1904x780x1833

2590L/min effectief
Incl. persluchtdroger
3-400 V
25 PK

NEW

9999€
prijs excl. btw

NS D 30/500-10

Bestelnr. (3-400 V): 25183 •

- Effectieve luchtdebiet: 3090 l/min
- Werkdruk bar: 10
- Ketel I: 500 L
- PK: 30
- Geluidsniveau: 70 dB(A)
- Gewicht kg: 619
- Maten mm: 1904x780x1833

3090L/min effectief
Incl. persluchtdroger
3-400 V
30 PK

NEW

10399€
prijs excl. btw

GROTERE MODELLEN OP AANVRAAG BIJ INFO@CONTIMAC.BE

Schroefcompressoren NS range tot 13 Bar •

zie ons compleet assortiment en voorraad status op www.contimac.be



Fe



RC



- Professionele schroefcompressoren tot 13 bar max. druk, ideaal voor de automotive sector. **Made in de EU**
- Deze schroefcompressoren zijn reeds na 4 minuten op bedrijfstemperatuur (70°C) waardoor deze ook of **beter geschikt zijn voor discontinu gebruik**
- Andere schroefcompressoren hebben circa 20 minuten nodig om op bedrijfstemperatuur te komen en zijn minder geschikt voor een discontinu gebruik
- De schroefcompressor is voorzien van het laatste nieuwe **display** waar alle cruciale persluchtparameters en onderhoudsintervallen zijn weergegeven
- Het grote voordeel van de schroefcompressor tegenover de zuigercompressor is het veel hoger rendement per eenheid van vermogen (kW) uit de compressor gehaald wordt
- Daar de zuigercompressor te maken heeft met verhoogde wrijving en luchtgekoeld is, dient deze ook op **non-actief** te staan om oververhitting van de compressorkop te voorkomen
- **Silent Dry** modellen zijn uitgerust met een persluchtdroger die de droge perslucht aan de uitgang garandeert
- Het gebruik van een persluchtdroger **verhoogt aanzienlijk de levensduur** van de perslucht machines

SCHROEFCOMPRESSOR OP PERSLUCHTTANK MET DROGER - 13 BAR

INDUSTRIAL



100% Duty cycle



WAAROM 13 BAR?

Een aantal toepassingen, bijvoorbeeld in de trucksector, vragen een hogere druk om te functioneren. Hiervoor zijn een aantal standaard compressoren ook leverbaar in 13 bar.

NS D 10/270 - 13 BAR

Bestelnr. (3-400 V): 25176 •

- Effectieve luchtdebiet l/min.: 773
- Werkdruk bar: 13
- Ketel l: 270 L
- PK: 10
- Geluidsniveau: 69 dB(A)
- Gewicht kg: 296
- Maten mm: 1533x678x1447

Ideaal voor de automotive sector
773 L/min effectief
Incl. persluchtdroger
3-400 V
13 Bar

7499€
prijs excl. btw

SCHROEFCOMPRESSOR OP PERSLUCHTTANK MET DROGER - 13 BAR

INDUSTRIAL



100% Duty cycle



- Volledig geïntegreerd aluminium blok
- Superieure verticale olieaf scheiding
- Nieuwe generatie compact compressorblok
- Zeer betrouwbare, energie-efficiënte motor
- Laag geluidsniveau en trillingen
- Eenvoudige en betrouwbare digitale regelaar
- Snel, eenvoudig en kosteneffectief onderhoud

NS D 15/500 - 13 BAR

Bestelnr. (3-400 V): 25178

- Effectieve luchtdebiet l/min.: 1150
- Werkdruk bar: 13
- Ketel l: 500 L
- PK: 15
- Geluidsniveau: 69 dB(A)
- Gewicht kg: 350
- Maten mm: 1935x678x1578

Ideaal voor de automotive sector
1150 L/min effectief
Incl. persluchtdroger
3-400 V
13 Bar

8999€
prijs excl. btw

GROTERE MODELLEN OP AANVRAAG BIJ INFO@CONTIMAC.BE



Heavy duty zuigercompressoren met benzinemotor 2

zie ons compleet assortiment en voorraad status op www.contimac.be

Fe



CM 380/10/7 ROBIN

PROFESSIONAL

Robin benzinemotor



Regelbare veiligheidsklep die automatisch opent wanneer de max. druk bereikt is!

Bestelnr.: 25180

Handige, autonome olievrije compressor aangedreven door een benzinemotor. Ideaal voor gebruik op verplaatsing

- Air input l/min.: 380
- Werkdruk bar: 10
- Ketel l: 7
- T./min.: 2800
- Gewicht kg: 28
- Geluidsniveau: LwA 99 dB / LpA 85 dB
- Vermogen: 3,5 PK
- Aantal cilinders: 2 in V
- Maten mm: 430x470x470

1339€
prijs excl. btw

CM 450/10/50 HONDA

PROFESSIONAL

POWERED by **HONDA™**



Bestelnr.: 26818

- Air input l/min.: 450
- Werkdruk bar: 10
- Ketel l: 50
- T./min.: 1250
- Gewicht kg: 85
- PK: 5,5
- Motor: GX 160 HONDA
- Gietijzeren cilinders: 2 (K17)
- Maten mm: 1270x490x880

1899€
prijs excl. btw

CM 450/10/11+11 HONDA

PROFESSIONAL

POWERED by **HONDA™**



Bestelnr.: 26880

- Air input l/min.: 450
- Werkdruk bar: 10
- Ketel l: 11+11
- T./min.: 1250
- Gewicht kg: 65
- PK: 5,5
- Motor: GX 160 HONDA
- Gietijzeren cilinders: 2 (K17)
- Maten mm: 730x710x700

2099€
prijs excl. btw

CM 950/11/17+17 HONDA

INDUSTRIAL

POWERED by **HONDA™**

2-Traps
Incl. conditioneergroep



Bestelnr.: 25152

- Air input l/min.: 950
- Werkdruk bar: 11
- Ketel l: 17+17
- T./min.: 1250
- Gewicht kg: 140
- PK: 11
- Motor: GX 340 HONDA
- Gietijzeren cilinders: 2 (K30)
- Maten mm: 1130x700x900

3699€
prijs excl. btw



Fe



MSU 598/200

INDUSTRIAL



540L/min
DIESEL
11 PK

Bestelnr.: 25078 •

- Autonom stroom en perslucht op verplaatsing !
- Deze multifunctionele service unit is de ideale module voor depannagewagens op verplaatsing.
- Dieselmotor met elektrische start
- Voorzien van een batterij voor de elektrische start
- Persluchtvoorziening door riemaangedreven 2-traps zuigerpomp met hoog rendement
- Perslucht tank van 200 liter tot max. 15 bar
- Voorzien van een drukregelaar en 2 persluchtuitgangen
- Voorzien van 2 manometers : 1 met uitlezing van de tankdruk en andere met uitlezing van de geregelde druk
- Stroomvoorziening door generator
- Elektrisch stopcontact op 400V/50 Hz met maximaal vermogen van 6kVA
- Elektrisch stopcontact op 230V/50 Hz met maximaal vermogen van 2kVA

Compressor

- Air input l/min.: 540
- Werkdruk bar: 14
- Ketel l: 200 L
- PK: 11
- Geluidsniveau: 76 dB(A)
- Gewicht kg: 200
- Maten mm: 1460x460x1140

Generator

- Max. vermogen (1-230V): 3 kVA
- Max. vermogen (3-400V): 5 kVA
- Tankinhoud: 5 L
- Brandstof: diesel
- Start: elektrisch

6399€
prijs excl. btw

MSU 998

INDUSTRIAL



800L/min
DIESEL
17 PK

Bestelnr.: 25075 •

Dieselmotor aangedreven compressor / stroomaggregaat . Ideaal voor de servicewagen .

- Met de MSU 998 heb je steeds perslucht en stroom op verplaatsing.
- Dieselmotor aangedreven compressor / stroomaggregaat
- Autonom stroom en perslucht op verplaatsing !
- Deze multifunctionele service unit is de ideale module voor depannagewagens op verplaatsing.
- Gemonteerd in een geluidsarme behuizing voorzien van trillingsdempers
- Watergekoelde dieselmotor met elektrische start op bedieningspaneel
- Riemaangedreven 2-traps zuigerpomp AB 988 met een netto luchttopbrengst van 600 l/min
- Perslucht tank van 90 liter tot 13 bar
- 1 Persluchthaspel van 16 meter en 1/2" binnendiameter voorzien van veiligheidskoppelingen
- 1 Persluchthaspel van 21 meter en 3/8" binnendiameter voorzien van veiligheidskoppelingen
- Voorzien van een drukregelaar met waterafscheider en olienelaar voor perslucht gereedschap
- Stroomvoorziening door generator
- Elektrisch stopcontact op 400V/50 Hz met maximaal vermogen van 6kVA
- Elektrisch stopcontact op 230V/50 Hz met maximaal vermogen van 2kVA
- Externe filter van de dieselmotor
- Voorzien van een externe tank van 22 liter
- Voorzien van een batterij voor de elektrische start

Compressor

- Air input l/min.: 800
- Werkdruk bar: 12
- Ketel l: 90 L
- PK: 17

- Geluidsniveau: 76 dB(A)
- Gewicht kg: 378
- Maten mm: 810x860x1690

12999€
prijs excl. btw



Persluchtleidingen in alu ²

zie ons compleet assortiment en voorraad status op www.contimac.be

AIRCOM QUICK LINE KIT BASIC Ø16mm - 14m

PROFESSIONAL

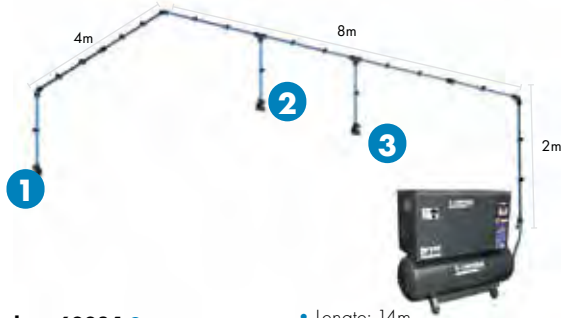

Bestelnr.: 60034 •
Complete set aluminium persluchtleidingen met 3 aftakpunten ½"

- Lengte: 14m
- Ø leidingen: 16mm
- Max. oppervlakte: 48m²
- Max. 5,5 PK
- Max. 15 bar

639€
prijs excl. btw

Inhoud	Omschrijving	Aantal
	Aluminium buis 2m Ø16mm	10
	Rechte koppeling Ø16mm	5
	Bevestigingsbeugels M8 Ø16mm	20
	90° elleboog Ø16mm	6
	T-stuk Ø16mm	4
	Verbinding met enkelpoorts verdeelstuk F/F 16x ½"	3
	Versterkte darm 2m Ø16mm	1
	Snelkoppeling ½"	1

Inhoud	Omschrijving	Aantal
	Verbindings slang ½" M x ½" F	1
	Bolkraan 16x½"	1
	Moersleutel Ø16mm	1

OPTIONEEL

Bestelnr. : 60034-1 •
Uitbreiding buizenset +20% **119€**
prijs excl. btw

Bestelnr. : 60034-2 •
Uitbreiding aftakpunten 2st. - enkele poort **169€**
prijs excl. btw

AIRCOM QUICK LINE KIT STANDARD Ø20mm - 22m

PROFESSIONAL

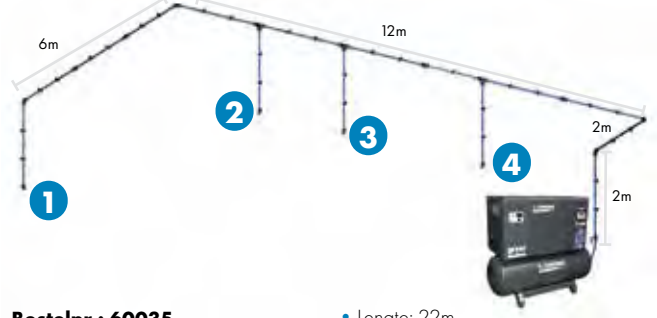

Bestelnr.: 60035
Complete set aluminium persluchtleidingen met 4 aftakpunten ½"

- Lengte: 22m
- Ø leidingen: 20mm
- Max. oppervlakte: 120m²
- Max. 7,5 PK
- Max. 15 bar

999€
prijs excl. btw

Inhoud	Omschrijving	Aantal
	Aluminium buis 2m Ø20mm	15
	Rechte koppeling Ø20 mm	6
	Bevestigingsbeugels M8 Ø20mm	30
	90° elleboog Ø20mm	7
	T-stuk Ø20mm	6
	Verbinding met enkelpoorts verdeelstuk F/F 20x ½"	4
	Versterkte darm 2m Ø20mm	1
	Snelkoppeling ½"	1

Inhoud	Omschrijving	Aantal
	Verbindings slang ½" M x ½" F	1
	Bolkraan 20x½"	1
	Moersleutel Ø20mm	1

OPTIONEEL

Bestelnr. : 60035-1 •
Uitbreiding buizenset +20% **209€**
prijs excl. btw

Bestelnr. : 60035-2 •
Uitbreiding aftakpunten 2st. - enkele poort **199€**
prijs excl. btw

AIRCOM QUICK LINE KIT PROFESSIONAL Ø25mm - 36m

PROFESSIONAL

Bestelnr.: 60036 •
Complete set aluminium persluchtleidingen met 5 aftakpunten ½"

- Lengte: 36m
- Ø leidingen: 25mm
- Max. oppervlakte: 180m²
- Max. 10 PK
- Max. 15 bar

1599€
prijs excl. btw

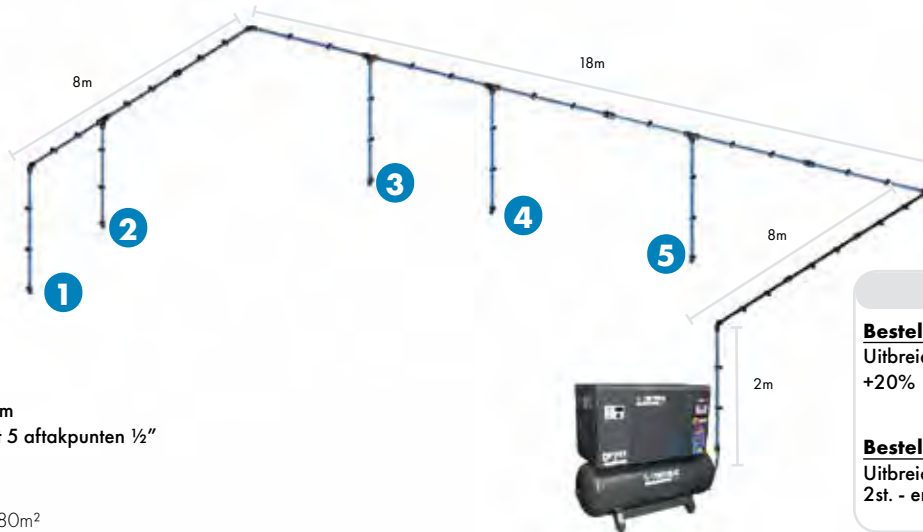

OPTIONEEL

Bestelnr. : 60036-1 •
Uitbreiding buizenset +20% **279€**
prijs excl. btw

Bestelnr. : 60036-2 •
Uitbreiding aftakpunten 2st. - enkele poort **209€**
prijs excl. btw

Inhoud	Omschrijving	Aantal
	Aluminium buis 2m Ø25mm	18
	Aluminium buis 2m Ø20mm	5
	Rechte koppeling Ø25 mm	9
	Bevestigingsbeugels M8 Ø25mm	40

Inhoud	Omschrijving	Aantal
	Bevestigingsbeugels M8 Ø20mm	10
	90° elleboog Ø25mm	7
	Reductie T-stuk Ø25x20mm	5
	T-stuk Ø25mm	2

Inhoud	Omschrijving	Aantal
	Verbinding met enkelpoorts verdeelstuk F/F 20x ½"	5
	Versterkte darm 2m Ø20mm	1
	Einddop Ø25mm	1
	Verbindings slang ¾" M x ¾" F	1

Inhoud	Omschrijving	Aantal
	Bolkraan 25x¾"	1
	Moersleutel Ø25mm	1
	Moersleutel Ø20mm	1



Fe



AIRCUM QUICK LINE KIT PROFESSIONAL Ø32mm - 64m

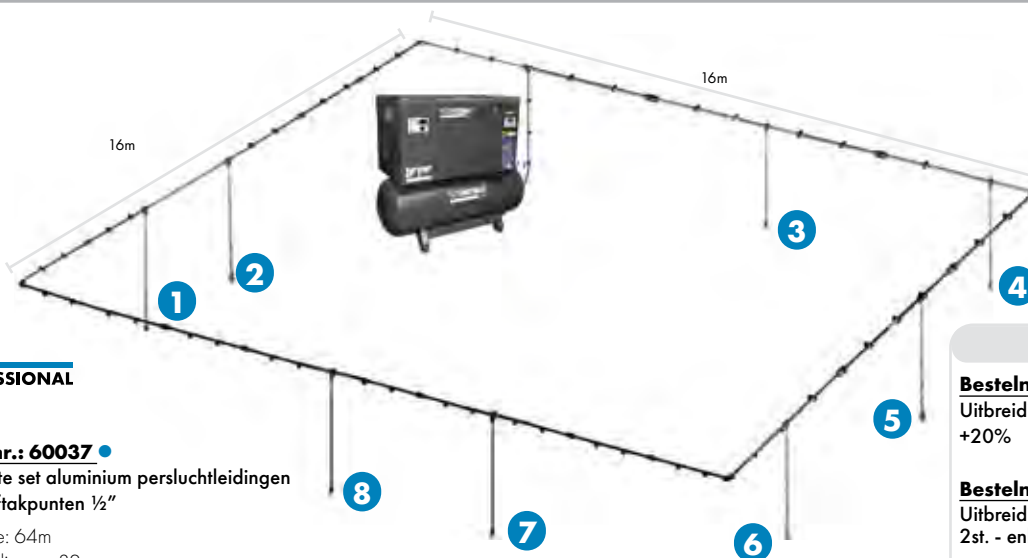

PROFESSIONAL

Bestelnr.: 60037
Complete set aluminium persluchtleidingen met 8 aftakpunten 1/2"

- Lengte: 64m
- Ø leidingen: 32mm
- Max. oppervlakte: 256m²
- Max. 20 PK
- max. 15 bar

3999€
prijs excl. btw

OPTIONEEL

Bestelnr. : 60037-1
Uitbreiding buizenset +20% **539€**
prijs excl. btw

Bestelnr. : 60037-2
Uitbreiding aftakpunten 2st. - enkele poort **219€**
prijs excl. btw

Bestelnr. : 60037-3
Uitbreiding aftakpunten 2st. - dubbele poort **249€**
prijs excl. btw

Inhoud	Omschrijving	Aantal	Inhoud	Omschrijving	Aantal	Inhoud	Omschrijving	Aantal	Inhoud	Omschrijving	Aantal
	Aluminium buis 2m Ø32mm	32		90° elleboog Ø32mm	8		Verbinding met dubbelpoorts verdeelstuk F/F Ø20mm x 1/2"	4		Bolkraan 1 1/4"x1 1/4"	1
	Aluminium buis 2m Ø20mm	8		Snelkoppeling aftakking Ø32mm x Ø20mm	8		Versterkte darm 2m Ø20mm	1		Aansluitingslang Ø32mm x 1 1/4"	1
	Rechte koppeling Ø32mm	30		T-stuk Ø32mm	3		Einddop Ø32mm	2		Moersleutel Ø32mm	1
	Bevestigingsbeugels M8 Ø32mm	40		Verbinding met enkelpoorts verdeelstuk F/F Ø20mm x 1/2"	4		Verbindingsstuk Ø32mm x 1 1/4"	2		Moersleutel Ø20mm	1
	Bevestigingsbeugels M8 Ø20mm	20								Kernboor voor snelle aftakkingen koppeling	1

AIRCUM QUICK LINE KIT PROFESSIONAL Ø40mm - 100m

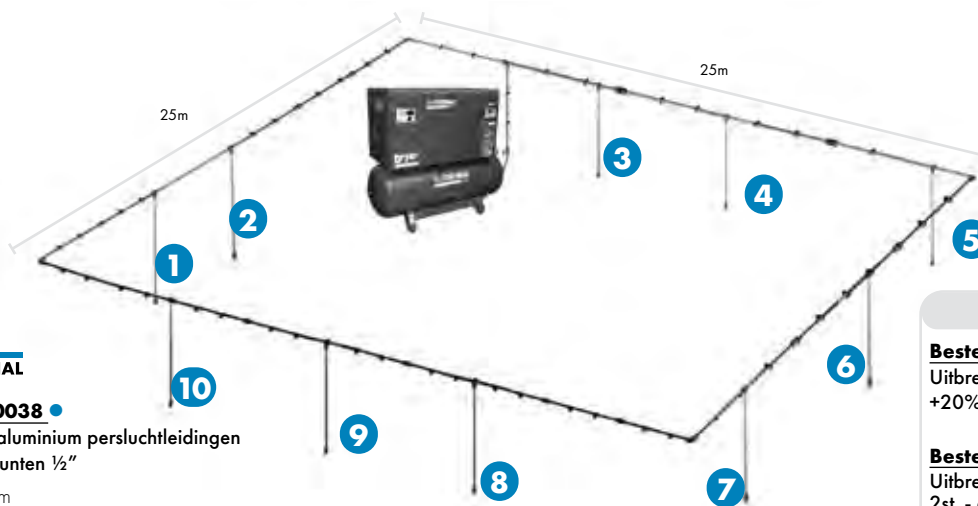

PROFESSIONAL

Bestelnr.: 60038
Complete set aluminium persluchtleidingen met 10 aftakpunten 1/2"

- Lengte: 100m
- Ø leidingen: 40mm
- Max. oppervlakte: 625m²
- Max. 30 PK
- max. 15 bar

4999€
prijs excl. btw

OPTIONEEL

Bestelnr. : 60038-1
Uitbreiding buizenset +20% **799€**
prijs excl. btw

Bestelnr. : 60038-2
Uitbreiding aftakpunten 2st. - enkele poort **279€**
prijs excl. btw

Bestelnr. : 60038-3
Uitbreiding aftakpunten 2st. - dubbele poort **299€**
prijs excl. btw

Inhoud	Omschrijving	Aantal	Inhoud	Omschrijving	Aantal	Inhoud	Omschrijving	Aantal	Inhoud	Omschrijving	Aantal
	Aluminium buis 4m Ø40mm	25		Bevestigingsbeugels M8 Ø25mm	10		T-stuk Ø40mm	1		Bolkraan 1 1/2"x1 1/2"	1
	Aluminium buis 4m Ø25mm	2		Bevestigingsbeugels M8 Ø20mm	20		Verbinding met enkelpoorts verdeelstuk F/F 20x 1/2"	8		Aansluitingslang Ø40mm x 1 1/2"	1
	Aluminium buis 4m Ø20mm	8		90° elleboog Ø40mm	8		Verbinding met dubbelpoorts verdeelstuk F/F 25x 3/4"	2		Moersleutel Ø40mm	1
	Rechte koppeling Ø40mm	22		Snelkoppeling aftakking Ø40mm x 25mm	2		Einddop Ø40mm	1		Moersleutel Ø25mm	1
	Bevestigingsbeugels M8 Ø40mm	50		Snelkoppeling aftakking Ø40mm x 20mm	8		Verbindingsstuk 40x 1 1/2"	2		Moersleutel Ø20mm	1
										Kernboor voor snelle aftakkingen koppeling	1



Persluchtlangen 12

zie ons compleet assortiment en voorraad status op www.contimac.be

SPIRAALSLANGEN

PROFESSIONAL

Polyamide

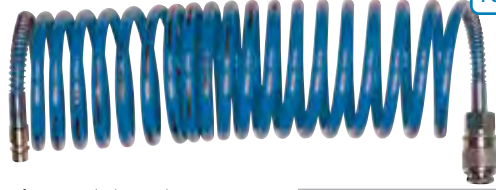

- Inclusief universele koppelingen
- Knikbeveiliging
- In polyamide materiaal met uitstekend memory effect

Bestelnr.	Lengte	Prijs excl. btw
25204	5 m	20,50 €
25205	7,5 m	26€
25206	10 m	32,50 €

PU-SPIRAALSLANGEN

PROFESSIONAL

Buitendraad 2x1/4"

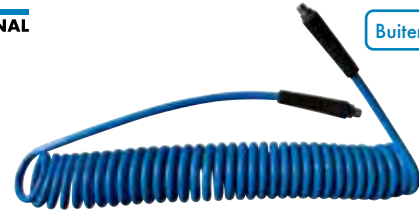

- Knikbeveiliging
- In PU materiaal met uitstekend memory effect

Bestelnr.	Lengte	Binnendia.	Buitendia.	Prijs excl. btw
28138	4 m	5 mm	8 mm	25,50€
28140	8 m	6,5 mm	10 mm	28,90 €
28145	8 m	8 mm	12 mm	34,50€

PERSLUCHTSLANGEN

PROFESSIONAL

Composiet



- Knikbeveiliging
- Inclusief universele koppelingen

Bestelnr.	Lengte	Prijs excl. btw
25212	10 m	35,50 €
25214	15 m	47,50 €
25216	20 m	53,50 €

PU-PERSLUCHTSLANG

PROFESSIONAL



- PU-slang 8x12
- Knikbeveiliging
- 20°C/70°C
- Duurzaam
- Inclusief universele koppelingen

Bestelnr.	Lengte	Koppeling	Prijs excl. btw
25290	10 m	Universeel	43,50 €
25291	15 m	Universeel	59 €
25292	20 m	Universeel	65,50 €

PU-PERSLUCHTSLANG

PROFESSIONAL

NEW



- PU-slang 8x12
- Knikbeveiliging
- 20°C/70°C
- Duurzaam
- Zonder koppeling

Bestelnr.	Lengte	Koppeling	Prijs excl. btw
25298	10 m	1/4"M	39 €

PU-SLANGHASPEL 30 m

PROFESSIONAL

30m
Air
PU

360°



Bestelnr.: 25222

- PU-slang 8x12mm
- Slanghaspel op voet
- Aansluiting: 2x1/4" buitendraad
- Werktemperatuur: -20°C/70°C
- 360° draaibaar

139€
prijs excl. btw

PU-SLANGHASPEL AUTO 30 m

PROFESSIONAL

Zelfoprollend
30 M
Air
Pu



Bestelnr.: 25225

- PU-slang 8x12mm
- Aansluiting: 2x1/4" buitendraad

209€
prijs excl. btw

TRANSPARENT 50M

NEW



- Rubber
- Max druk 20 Bar
- Ook geschikt voor industriële gassen en chemicaliën
- Hoge vacuüm bestendigheid en minimaal drukverlies
- Temperatuurbereik: -15 tot 80 °C

Bestelnr.	Lengte	Diameter	Prijs excl. btw
618350006	50 m	06 x 12 mm - 1/4"	57 €
618350008	50 m	08 x 14 mm - 5/16"	67 €
618350010	50 m	10 x 16 mm - 3/8"	79 €
618350012	50 m	13 x 20 mm - 1/2"	115 €
618350015	50 m	15 x 23 mm - 5/8"	159 €
618350019	50 m	19 x 26 mm - 3/4"	215 €
618350025	50 m	25 x 34 mm - 1"	315 €

BLAUW NOBULAIR 50M

NEW



- 3-laags TPE met polyester inlagen
- Max druk 15 Bar
- Geschikt waar zeer hoge souplesse is vereist, UV en slijtvaste buitenwand
- Temperatuur bereik: -25 tot 60 °C

Bestelnr.	Lengte	Diameter	Prijs excl. btw
618355006	50 m	6 x 11 mm	115 €
618355008	50 m	8 x 13 mm	135 €
618355010	50 m	10 x 15 mm	175 €
618355012	50 m	13 x 19 mm	205 €

RUBBERE PERSLUCHT SLANG

NEW



Grote maten, ideaal voor 3/4" en 1" slagmoersleutels

- In en uitwendig rubber
- Max druk 20 Bar
- Flexibel en knikvast
- Temperatuurbereik: -15 tot 80 °C

Bestelnr.	Lengte	Diameter	Prijs excl. btw
618365089	100 m	08 x 15 mm	270 €
618365105	50 m	10 x 17 mm	147,50 €
618365254	40 m	25 x 35 mm	360 €



Fe



KLAUWKOPPELINGEN DIN 3483VK / DIN 3481 (VERPAKT PER STUK)

- Ideaal als koppeling voor grote luchtdebieten zoals bv. grote slagmoersleutels van 3/4" en 1"

NEW



Bestelnr.		Prijs excl. btw
618514210	3/8" M	9,50 €
618514212	1/2" M	14 €
618514219	3/4" M	14,75 €
618514225	1" M	15 €
618514232	1 1/4" M	19 €

Bestelnr.		Prijs excl. btw
618514112	1/2" F	14 €
618514119	3/4" F	11,50 €
618514125	1" F	12 €
618514132	1 1/4" F	14,50 €

Bestelnr.		Prijs excl. btw
618514012	13 mm tule	13,50 €
618514016	16 mm tule	7,50 €
618514019	19 mm tule	11 €
618514025	25 mm tule	17,50 €

Bestelnr.		Prijs excl. btw
618514305	42mm blindk.	6,50 €

VEERBALANCERS MET STAALDRAAD

PROFESSIONAL



Bestelnr.: 28806

- Max. lengte: 1600mm
- Gewichtscapaciteit: 0,4-1 kg

75€
prijs excl. btw

Bestelnr.: 28808

- Max. lengte: 1600mm
- Gewichtscapaciteit: 1-2 kg

82€
prijs excl. btw

Bestelnr.: 28810

- Max. lengte: 1600mm
- Gewichtscapaciteit: 2-3 kg

89€
prijs excl. btw

VEERBALANCERS MET PERSLUCHTSLANG

PROFESSIONAL



Bestelnr.: 28800

- Max. lengte: 1350mm
- Aansluiting: 2x1/4"
- Gewichtscapaciteit: 0,4-0,8kg

199€
prijs excl. btw

Bestelnr.: 28802

- Max. lengte: 1350mm
- Aansluiting: 2x1/4"
- Gewichtscapaciteit: 0,75-1,5 kg

205€
prijs excl. btw

Bestelnr.: 28804

- Max. lengte: 1350mm
- Aansluiting: 2x1/4"
- Gewichtscapaciteit: 1,2-2,5 kg

219€
prijs excl. btw

Haspels voor speciale applicaties 6



TOEPASSINGEN

PROFESSIONAL



SLOWMOTION INTEGRATED

Bestelnr.: 568844250

249€
prijs excl. btw



Bestelnr.: 568840310

299€
prijs excl. btw



Bestelnr.: 568809100

569€
prijs excl. btw



Bestelnr.: 26193

289€
prijs excl. btw

Bestelnr.	Behuizing	TYPE	Lengte	Diameter	Max. druk	Info	Afmetingen	Gewicht	
568844250	ROLL MAXI EVO	WATER	Ja	20 m	11 mm	6 bar	Max. temperatuur :40°C	28 x 56 x 48 cm	9,5 kg
568840310	ROLL MAXI	WATER	Nee	30 m	11 mm	6 bar	Max. temperatuur: 40°C	34 x 48 x 55 cm	12,7 kg
568809100	ROLL COMPACT	CAR CHARGING	Nee	6 m	16 mm ²			35 x 33 x 25 cm	15 kg
26193	ROLLAMP	LED LIGHT	Nee	15 m	2 x 1,5mm ²		24V - 18 Leds - 11W/900 Lumen		

VEILIGHEID

PROFESSIONAL



Bestelnr.: 568808400

169€
prijs excl. btw



Bestelnr.: 568808420

169€
prijs excl. btw



Bestelnr.: 568811001

169€
prijs excl. btw



Bestelnr.: 568811500

689€
prijs excl. btw

Bestelnr.	Behuizing	Kleuren	Sectie	Type	Lengte	Afmetingen	Gewicht
568808400	ROLL COMPACT	Rood/wit Afzetting			20 m	35 x 33 x 21 cm	3,5 kg
568808420	ROLL COMPACT	Zwart/geel Afzetting			20 m	35 x 33 x 21 cm	3,5 kg
568811001	ROLL CLASSIC PLUS	Aarding zonder klem	6 mm ²	H07V-K	15 m	29 x 29 x 27,5 cm	3,8 kg
568811500	ROLL CLASSIC PLUS	Aarding met klem	6 mm ²	H07V-K	15 m	29 x 29 x 27,5 cm	3,8 kg



Kabelhaspels 6

zie ons compleet assortiment en voorraad status op www.contimac.be

3G - 230V

Bestelnr.: 261705 **139€** prijs excl. btw

Bestelnr.: 261805 **165€** prijs excl. btw

Bestelnr.: 261785 **175€** prijs excl. btw

Bestelnr.: 261725 **215€** prijs excl. btw

Bestelnr.: 261605 **229€** prijs excl. btw

Bestelnr.: 261625 **299€** prijs excl. btw

PROFESSIONAL

- Oproller in slagvaste ABS uitvoering
- Draaibare wandbevestigingsmodule
- Zelfoprollend met blokkering

Bestelnr.	Behuizing	Stekker	Lengte	Type	Sectie	Input	Output opgerold	Output afgerold	Thermische beveiliging	Afmetingen	Gewicht
261705	ROLL MINOR	French	5+1 m	H05VV-F	1,5mm ²	3G - 230V	800W	2000W	Ja	23 x 20 x 15 cm	2kg
261805	ROLL CLASSIC PLUS	French	10 m	H05VV-F	1,5mm ²	3G - 230V	800W	2000W	Ja	28 x 28 x 19 cm	3,5kg
261785	ROLL MASTER PLUS	French	15 m	H05VV-F	1,5mm ²	3G - 230V	800W	2000W	Ja	29 x 29 x 20,5 cm	4,5kg
261725	ROLL COMPACT	French	18 m	H05VV-F	1,5mm ²	3G - 230V	800W	2000W	Ja	35 x 33 x 21 cm	5,6kg
261605	ROLL MASTER PLUS	French	10 m	H07RN-F	2,5mm ²	3G - 230V	1600W	3000W	Ja	29 x 29 x 20,5 cm	5,1kg
261625	ROLL COMPACT	French	15 m	H07RN-F	2,5mm ²	3G - 230V	1600W	3000W	Ja	35 x 33 x 21 cm	6,6kg

Bestelnr.: 568820713 **319€** prijs excl. btw

Bestelnr.: 568820865 **399€** prijs excl. btw

Bestelnr.: 568820895 **479€** prijs excl. btw

Bestelnr.: 568885350 **465€** prijs excl. btw

Bestelnr.: 568885600 **479€** prijs excl. btw

PROFESSIONAL

Bestelnr.	Behuizing	Stekker	Lengte	Type	Sectie	Input	Output opgerold	Output afgerold	Thermische beveiliging	Afmetingen	Gewicht
568820713	ROLL MAJOR PLUS	French	25 m	H05VV-F	1,5mm ²	3G - 230V	800W	2000W	Ja	42 x 39 x 23 cm	8,3 kg
568820865	ROLL MAJOR PLUS	-	20 m	H07RN-F	1,5mm ²	5G - 400V	1000W	3000W	Ja	42 x 39 x 23 cm	9,0 kg
568820895	ROLL MAJOR PLUS	-	15 m	H07RN-F	2,5mm ²	5G - 400V	2800W	5000W	Ja	42 x 39 x 23 cm	9,4 kg
568885350	ROLL GENIUS	French	20 m	H07RN-F	2,5mm ²	3G - 230V	1600W	3000W	Ja	42 x 39 x 23 cm	8,8 kg
568885600	ROLL GENIUS	-	15 m	H07RN-F	2,5mm ²	5G - 400V	2800W	5000W	Ja	42 x 39 x 23 cm	9,7 kg

ROLL EXTRA ENERGY

Bestelnr.: 261425 **379€** prijs excl. btw

Bestelnr.: 568882700 **489€** prijs excl. btw

Bestelnr.: 26143 **649€** prijs excl. btw

PROFESSIONAL

Bestelnr.	Behuizing	Stekker	Lengte	Type	Sectie	Input	Output opgerold	Output afgerold	Thermische beveiliging	Afmetingen	Gewicht
261425	ROLL EXTRA	French	35 m	H05VV-F	1,5mm ²	3G - 230V	800W	2000W	Ja	50 x 44 x 23 cm	12,0 kg
568882700	ROLL EXTRA	-	30 m	H07RN-F	1,5mm ²	5G - 400V	1000W	3000W	Ja	50 x 44 x 23 cm	14,0 kg
26143	ROLL EXTRA	-	25 m	H07RN-F	2,5mm ²	5G - 400V	2800W	5000W	Ja	50 x 44 x 23 cm	15,9 kg



Persluchthaspels 6

METALEN MUURHASPELS

PROFESSIONAL



Bestelnr.	Werktemperatuur	Lengte	Ø	Ingang	Uitgang	Prijs excl. btw
25223	-20°C / 70°C	10m	8 x 12 mm	¼"	¼"	205€
25226	-20°C / 70°C	12m	8 x 12 mm	¼"	¼"	215€
25227	-20°C / 70°C	15m	8 x 12 mm	¼"	¼"	215€

OPTIONEEL: SLOWMOTION

De innovatieve Slowmotion zorgt voor het gecontroleerd oprollen van de Slang of kabel. Omdat de slang of kabel rustig de haspel in wordt geleid, zorgt dit voor het behoud van uw slang en haspelbehuizing en voor een soepele, nette geleiding van de slang of kabel het haspel in. Tevens zorgt dit voor een langere levensduur van het oprolmechanisme en zorgt dit systeem voor een veilige werksituatie. Het geluidsniveau reduceert u hiermee ook nog eens. Zeer gemakkelijk te monteren door middel van 3 schroeven. Bestel uw exemplaar en ervaar het gemak!



Scan de code om een video te bekijken



Bestelnr.	Geschiedt voor	Prijs excl. btw
568707000	Major Plus Air / Energy	45€
568707010	Classic Plus Air / Energy	45€
568707020	Master Plus Air / Energy	45€
568707030	Compact Air / 400V / Tape	45€
568707040	Compact 12-24-230V / SA	45€

Persluchthaspels 6

zie ons compleet assortiment en voorraad status op www.contimac.be



Fe



Bestelnr.: 26176

105€
prijs excl. btw



Bestelnr.: 568823100

139€
prijs excl. btw



Bestelnr.: 26187

149€
prijs excl. btw



Bestelnr.: 26175

179€
prijs excl. btw

PROFESSIONAL

- Oproller in slagvaste ABS uitvoering
- Draaibare wandbevestigingsmodule
- Zelfoprollend met blokkering

Bestelnr.	Behuizing	Water	Werkdruk	Lengte	Ø	Ingang	Uitgang	Afmetingen	Gewicht
26176	ROLL MINOR AIR	Nee	10 bar	5 + 1 m	6 mm	1/4"F	1/4"M	23 x 20 x 15 cm	1,2 kg
568823100	ROLL SPECIAL	Max. 40°C	10 bar	12 m	8 mm	1/4"F	1/4"M	36 x 33 x 20 cm	3,7 kg
26187	ROLL MASTER PLUS	Max. 40°C	10 bar	9 m	8 mm	1/4"F	1/4"M	29 x 29 x 20,5 cm	3,4 kg
26175	ROLL COMPACT	Max. 40°C	15 bar	12 m	8 mm	1/4"F	1/4"M	36 x 33 x 21 cm	4,1 kg



Bestelnr.: 26179

199€
prijs excl. btw



Bestelnr.: 26186

219€
prijs excl. btw



Bestelnr.: 26159

295€
prijs excl. btw



Bestelnr.: 26199

309€
prijs excl. btw

PROFESSIONAL

- Oproller in slagvaste ABS uitvoering
- Draaibare wandbevestigingsmodule
- Zelfoprollend met blokkering

Bestelnr.	Behuizing	Water	Werkdruk	Lengte	Ø	Ingang	Uitgang	Afmetingen	Gewicht
26179	ROLL MAJOR PLUS	Max. 40°C	15 bar	15 m	8 mm	1/4"F	1/4"M	42 x 39 x 23 cm	5,1 kg
26186	ROLL MAJOR PLUS	Max. 40°C	15 bar	14 + 1 m	10 mm	3/8"F	3/8"M	42 x 39 x 23 cm	5,6 kg
26159	ROLL MEGA	Max. 40°C	15 bar	20 m	10 mm	3/8"F	3/8"M	50 x 43,5 x 23,5 cm	8,3 kg
26199	ROLL MEGA	Max. 40°C	15 bar	15 + 1 m	12 mm	1/2"F	1/2"M	50 x 43,5 x 23,5 cm	8,3 kg



Bestelnr.: 568884100

199€
prijs excl. btw



Bestelnr.: 568884300

225€
prijs excl. btw



Bestelnr.: 26140

299€
prijs excl. btw



Bestelnr.: 26141

289€
prijs excl. btw

PROFESSIONAL



- Muurhaspel in slagvaste ABS uitvoering
- Draaibare wandbevestigingsmodule
- Zelfoprollend met blokkering

Bestelnr.	Behuizing	Water	Werkdruk	Lengte	Ø	Ingang	Uitgang	Afmetingen	Gewicht
568884100	ROLL GENIUS	Max. 40°C	15 bar	15 m	8 mm	1/4"F	1/4"M	42 x 39 x 23 cm	5,1 kg
568884300	ROLL GENIUS	Max. 40°C	15 bar	14 + 1 m	10 mm	3/8"F	3/8"M	42 x 39 x 23 cm	5,6 kg
26140	ROLL EXTRA	Max. 40°C	15 bar	20 m	10 mm	3/8"F	3/8"M	50 x 44 x 23 cm	8,6 kg
26141	ROLL EXTRA	Max. 40°C	15 bar	15 + 1 m	12 mm	1/2"F	1/2"M	50 x 44 x 23 cm	9,0 kg

PROFESSIONAL

- Stalen beugelrame, slagvast kunststof
- Luchthaspels zijn voorzien van een terugloopbeveiliging en een vrijloop
- Alle onderdelen los leverbaar



Bestelnr.: 568860650

379€
prijs excl. btw



Bestelnr.: 568860660

389€
prijs excl. btw

Bestelnr.	Behuizing	Water	Werkdruk	Lengte	Ø	Ingang	Uitgang	Afmetingen	Gewicht
568860650	ROLL PROFI OPEN	Max. 40°C	20 BAR	16+2 m	10 mm	1/2"M	3/8"M	53 x 47 x 25 cm	13,5 kg
568860660	ROLL PROFI OPEN	Max. 40°C	20 BAR	13+2 m	13 mm	1/2"M	1/2"M	53 x 47 x 25 cm	14,5 kg



Haspels op aanvraag!

Niet gevonden wat u zoekt?

Contimac heeft voor iedere toepassing de geschikte haspel. U heeft keuze uit een assortiment van meer dan 500 haspels op aanvraag. Interesse? Neem contact op met één van onze vertegenwoordigers of mail uw vraag naar: info@contimac.be



Lucht/Water



Bestelnr.: 567000111

729€
prijs excl. btw

Lucht/Water
200 Bar



Bestelnr.: 567000113

1079€
prijs excl. btw

Diesel



Bestelnr.: 567000112

799€
prijs excl. btw

Bestelnr.	(Oude Bestelnr.)	Toepassing	Behuizing	Beugel	Werkdruk max.	Max. temp.	Lengte	Ø	Ingang	Uitgang	OPTIE: Speedcontrol	OPTIE: Zwenkbeugel	OPTIE: Slanggeleider&
567000111	4530/12	lucht / water	ABS-kunststof	staal	20 bar	70°C	25 m	1/2"	F 1/2" G	F 1/2" G	567000094	567000114	567000086
567000113	4532/31	lucht / water	ABS-kunststof	inox	200 bar	100°C	25 m	3/8"	F 3/8" G	F 3/8" G	567000094	567000115	567000088
567000112	4530/64	diesel	ABS-kunststof	staal	10 bar	-	8m	1"	F 1" G	F 1" G	567000094	567000114	567000086

Lucht/Water



Bestelnr.: 567000097

539€
prijs excl. btw

Lucht/Water
200 Bar
Full Inox



Bestelnr.: 567000100

929€
prijs excl. btw

Lucht/Water



Bestelnr.: 567000103

479€
prijs excl. btw

Lucht/Water
200 Bar



Bestelnr.: 567000105

675€
prijs excl. btw

Olief
150 Bar



Bestelnr.: 567000104

535€
prijs excl. btw

Bestelnr.	(Oude Bestelnr.)	Toepassing	Behuizing	Werkdruk max.	Max. temp.	Lengte	Ø	Ingang	Uitgang	OPTIE: Speedcontrol	OPTIE: Zwenkbeugel	OPTIE: Slanggeleider
567000097	430/11	lucht / water	staal	20 bar	70°C	15 m	1/2"	F 1/2" G	M 1/2" G	567000094	567000095	567000085
567000100	432/32	lucht / water	inox AISI 304	200 bar	100°C	18 m	3/8"	F 3/8" G	F 3/8" G	567000094	567000096	567000138
567000103	4430/13	lucht / water	staal	20 bar	70°C	18m	3/8"	F 1/2" G	M 3/8" G	567000094	567000095	567000085
567000105	4432/32	lucht / water	inox AISI 304	200 bar	100°C	18m	3/8"	F 3/8" G	M 3/8" G	567000094	567000095	567000085
567000104	4430/42	olie	staal	150 bar	-	15m	1/2"	F 1/2" G	M 1/2" G	567000094	567000095	567000085

Lucht/Water



Bestelnr.: 567000116

759€
prijs excl. btw

Lucht/Water
200 Bar
Full Inox



Bestelnr.: 567000117

1299€
prijs excl. btw

Lucht/Water



Bestelnr.: 567000119

949€
prijs excl. btw

Diesel



Bestelnr.: 567000120

945€
prijs excl. btw

Ad Blue



Bestelnr.: 567000106

1249€
prijs excl. btw

Bestelnr.	(Oude Bestelnr.)	Toepassing	Behuizing	Werkdruk max.	Max. temp.	Lengte	Ø	Ingang	Uitgang	OPTIE: Speedcontrol	OPTIE: Zwenkbeugel	OPTIE: Slanggeleider
567000116	530/12	lucht / water	staal	20 bar	70°C	25 m	1/2"	F 1/2" G	M 1/2" G	567000094	567000114	567000086
567000117	532/31	lucht / water	inox AISI 304	200 bar	100°C	25 m	3/8"	F 3/8" G	F 3/8" G	567000094	567000115	567000088
567000119	540/11	lucht / water	staal	20 bar	70°C	15 m	3/4"	F 1" G	M 3/4" G	567000094	567000118	567000087
567000120	540/62	diesel	staal	10 bar	-	20 m	19x27mm	F 1" G	M 3/4" G	567000094	567000118	567000087
567000106	4436/21	AD Blue	staal	10 bar	-	8 m	19x27mm	F 3/4" G	M 3/4" G	567000094	567000095	567000085

Optioneel: Speedcontrol

Bestelnr.: 567000094

(430/020)

- De Speed Control werkt door verschillende tandwielen die een vertraging opwekken
- Langere levensduur van de haspel
- Langere levensduur van de bevestigde apparaten
- Veiligheid van de gebruiker en omgeving



239€
prijs excl. btw

Optioneel: Zwenkbeugel

Bestelnr.: 567000095
(430/05)

49€
prijs excl. btw

Bestelnr.: 567000114
(530/05)

49€
prijs excl. btw

Bestelnr.: 567000102
(440/05)

49€
prijs excl. btw



Bestelnr.: 567000115
(530/06)

99€
prijs excl. btw

Bestelnr.: 567000096
(430/06)

85€
prijs excl. btw

Bestelnr.: 567000118
(540/05)

109€
prijs excl. btw



Haspels voor automotive / industrie 6

zie ons compleet assortiment en voorraad status op www.contimac.be



Fe



Lucht/Water

Bestelnr.: 567000107
535€
prijs excl. btw



Olie
150 Bar

Bestelnr.: 567000108
479€
prijs excl. btw



Vet
400 Bar

Bestelnr.: 567000110
579€
prijs excl. btw

Bestelnr.	(Oude Bestelnr.)	Toepassing	Behuizing	Werkdruk max.	Max. temp.	Lengte	Ø	Ingang	Uitgang	OPTIE: Zwenkbeugel
567000107	4440/13	lucht / water	staal	20 bar	-	18 m	3/8"	F 1/2" G	M 3/8" G	567000102
567000108	4440/41	olie	staal	150 bar	-	10 m	1/2"	F 1/2" G	M 1/2" G	567000102
567000110	4440/52	vet	staal	400 bar	-	18 m	1/4"	F 3/8" G	M 1/4" G	567000102



Lucht/Water

Bestelnr.: 567000099
375€
prijs excl. btw



Lucht/Detergent

Bestelnr.: 567000101
495€
prijs excl. btw



Hygiene
Incl. spraygun

Bestelnr.: 567000083
1399€
prijs excl. btw

Pistool
Bestelnr.: 567000035
[OE37900]
Lage druk vloestofpistool (12bar) in technopolymeer
67€
prijs excl. btw



Lucht/Water
Speedcontrol

Bestelnr.: 567000093
285€
prijs excl. btw

Bestelnr.	(Oude Bestelnr.)	Toepassing	Behuizing	Werkdruk max.	Max. temp.	Lengte	Ø	Ingang	Uitgang	OPTIE: Beschermkap
567000099	43108/16	lucht / water	staal	20 bar	40°C	15 m	10x14,5mm	M 3/8" G	M 3/8" G	-
567000101	43208/16	lucht / detergent	inox AISI 304	20 bar	70°C	15 m	10x14,5mm	M 3/8" G	M 3/8" G	-
567000083	OE70505	lucht / detergent	inox AISI 304	10 bar	-	15 m	1/2"	-	-	-
567000093	42848/12	lucht / water	kunststof	20 bar	40°C	14 m	3/8"	M 3/8" G	M 3/8" G	567000084



1-230V
3x1,5mm² of 3x2,5mm²
Speedcontrol

Bestelnr.: 567000007
249€
prijs excl. btw



1-230V
3x1,5mm²
Speedcontrol

Bestelnr.: 567000008
259€
prijs excl. btw



3-400V
5x1,5mm²
Speedcontrol

Bestelnr.: 567000053
285€
prijs excl. btw



Aarding
16mm²
Speedcontrol

Bestelnr.: 567000004
299€
prijs excl. btw

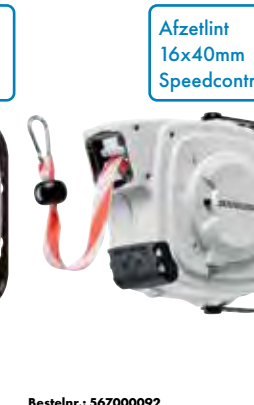

Afzetlint
16x40mm
Speedcontrol

Bestelnr.: 567000092
349€
prijs excl. btw

Bestelnr.	(Oude Bestelnr.)	Toepassing	Behuizing	Max. temp.	Lengte	Sectie gelijders	Vermogen opgerold	Vermogen afgerold	Kabeltype	Incl. Schuko	Breedte lint	OPTIE: Beschermkap
567000007	OE2315F	1-230V	kunststof	40°C	14 m	3x1,5mm2	1200W	2300W	H05 W-F	-	-	567000084
567000009	OE2325F	1-230V	kunststof	40°C	9 m	3x2,5mm2	1900W	3500W	H05 W-F	-	-	567000084
567000008	OE23155F	1-230V	kunststof	40°C	14 m	3x1,5mm2	1200W	2300W	H05 W-F	ja	-	567000084
567000053	OE5515F	3-400V	kunststof	40°C	7 m	5x1,5mm2	1400W	4000W	H07 RN-F	-	-	567000084
567000004	OE1161PF	aarding	kunststof	40°C	10 m	16mm2	-	-	-	-	-	567000084
567000092	42840/O10	afzetlint	kunststof	40°C	16 m	-	-	-	-	-	40mm	567000084

Optioneel: Slangleider



Bestelnr.: 567000085
[OE77/44312]
229€
prijs excl. btw

Bestelnr.: 567000086
[OE77/45312]
239€
prijs excl. btw

Bestelnr.: 567000086
[OE77/45401]
239€
prijs excl. btw



Bestelnr.: 567000088
[OE79/45312]
399€
prijs excl. btw

Optioneel: Beschermkap

Bestelnr.: 567000084

[OE728115]

- Beschermkap gemaakt uit oliebestendig rubber
- IP45: bescherming tegen vocht
- Blokkeren van vuile deeltjes op de darm tijdens oprollen: langere levensduur van de haspel



45€
prijs excl. btw



Perslucht koppelingen 6

zie ons compleet assortiment en voorraad status op www.contimac.be

UNIVERSELE SNELKOPPELINGEN (VERPAKT PER 10 STUKS)

- Kwalitatieve **universele snelkoppelingen**
- Max. druk: 0-16 bar
- 15°C tot +80°C
- Geschikt voor:

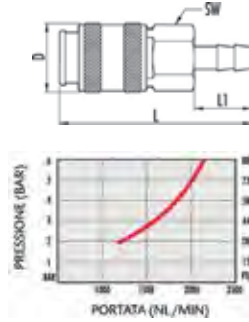
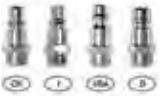

Bestelnr.	28508	28510	28512	28504	28506	28514	28515
Buitendraad	1/4"	3/8"	1/2"	-	-	-	-
Binnendraad	-	-	-	1/4"	3/8"	-	-
Slangpilaar	-	-	-	-	-	8mm	10mm
Prijs excl. BTW	67 €	67 €	67 €	67 €	67 €	67 €	69 €

ORION STEEKNIPELS (VERPAKT PER 10 STUKS)

- **ORION (ARO 210)** steeknippels
- Max. druk: 0-16 bar
- 15°C tot +80°C

Orion profiel

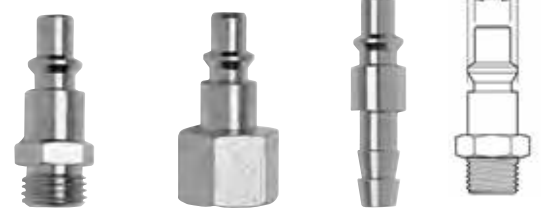

Bestelnr.	28516	28518	28520	28524	28522	28523
Buitendraad	1/4"	3/8"	-	-	-	-
Binnendraad	-	-	1/4"	-	-	-
Slangpilaar	-	-	-	6mm	8mm	10mm
Prijs excl. BTW	16 €	16 €	16 €	15,50 €	15,50 €	15,50 €

UNIVERSELE VEILIGHEIDSSNELKOPPELING (VERPAKT PER STUK)

- Kwalitatieve **universele veiligheidskoppelingen**
- Drukloos loskoppelen van perslucht machines
- Max. druk: 0-20 bar
- 15°C tot +80°C

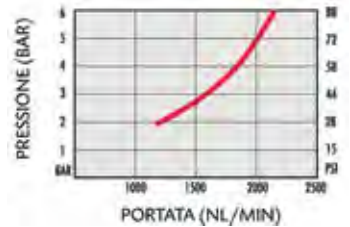
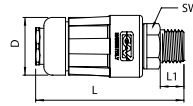

Bestelnr.	28450	28350	28355	28365	28375	28430	28385	28405
Buitendraad	1/4"	3/8"	1/2"	-	-	-	-	-
Binnendraad	-	-	-	1/4"	3/8"	-	-	-
Slangpilaar	-	-	-	-	-	6 mm	8mm	10mm
Prijs excl. BTW	29 €	29 €	29 €	29 €	29 €	29 €	29 €	29 €

UNIVERSELE SNELKOPPELINGEN IN GEHARD STAAL (VERPAKT PER STUK)

INDUSTRIAL

- Kwalitatieve **universele snelkoppelingen in gehard staal**
- Max. druk: 0-16 bar
- 15°C tot +80°C

Gehard staal

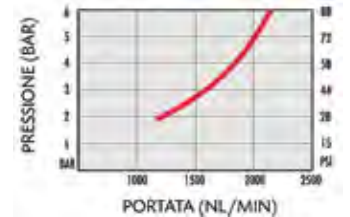

Bestelnr.	28831	28832	28833	28834	28835	28836	28837	28838	28839
Buitendraad	1/4"	3/8"	1/2"	-	-	-	-	-	-
Binnendraad	-	-	-	1/4"	3/8"	1/2"	-	-	-
Slangpilaar	-	-	-	-	-	-	6 mm	8mm	10mm
Prijs excl. BTW	13 €	13 €	13 €	13 €	13 €	13 €	13 €	13 €	13 €

EURO STEEKNIPELS (VERPAKT PER STUK)

INDUSTRIAL

- **EURO** steeknippels
- Max. druk: 0-16 bar
- 15°C tot +80°C

Euro profiel



Bestelnr.	28840	28841	28842	28843	28844	28845	28846	28847	28849
Buitendraad	1/4"	3/8"	1/2"	-	-	-	-	-	-
Binnendraad	-	-	-	1/4"	3/8"	1/2"	-	-	-
Slangpilaar	-	-	-	-	-	-	6 mm	8mm	10mm
Prijs excl. BTW	3,20 €	3,20 €	4,50 €	3,20 €	3,20 €	4,50 €	3,20 €	3,20 €	3,20 €

Persluchtkoppelingen 6

zie ons compleet assortiment en voorraad status op www.contimac.be



Fe



VEILIGHEIDSKOPPELING KNOP GEEL VOOR ORION STEEKNIPPELS (VERPAKT PER STUK)

INDUSTRIAL

NEW



Bestelnr.	ASIO6.1101	ASIO6.1102	ASIO6.1103	ASIO6.1151	ASIO6.1152	ASIO6.1153
Binnendraad	1/4"	3/8"	1/2"	-	-	-
Buitendraad	-	-	-	1/4"	3/8"	1/2"
Prijs excl. BTW	42,50 €	42,90 €	44,90 €	43,90 €	44,90 €	45,50 €

Bestelnr.	ASIO6.1806	ASIO6.1808	ASIO6.1810	2-wegkoppeling ASIO6.8102
Binnendraad	-	-	-	2 x 3/8"
Slangpilaar	6mm	8mm	10mm	-
Prijs excl. BTW	41,90 €	41,90 €	41,90 €	75 €

VEILIGHEIDSKOPPELING KNOP GROEN VOOR EURO STEEKNIPPELS (VERPAKT PER STUK)

INDUSTRIAL

NEW



Bestelnr.	ESIO7.1101	ESIO7.1102	ESIO7.1103	ESIO7.1151	ESIO7.1152	ESIO7.1153
Binnendraad	1/4"	3/8"	1/2"	-	-	-
Buitendraad	-	-	-	1/4"	3/8"	1/2"
Prijs excl. BTW	38,90 €	40,50 €	42,90 €	40,90 €	40,90 €	42,90 €

Bestelnr.	ESIO7.1806	ESIO7.1808	ESIO7.1810	2-wegkoppeling ESIO7.8102
Binnendraad	-	-	-	2 x 3/8"
Slangpilaar	6mm	8mm	10mm	-
Prijs excl. BTW	41,90 €	41,90 €	41,59 €	75 €

INDUSTRIËLE KOPPELINGEN VOOR GROTE DEBIETEN / MAGNUM (VERPAKT PER STUK)

INDUSTRIAL

- Kwalitatieve hoogstaande **industriële snelkoppelingen in gehard staal**
- Ideaal voor hoog luchtdebiet (tot 5000 l/min.)
- Niet compatibel met universele koppelingen
- Max. druk: 0-20 bar
- 15°C tot +80°C



Bestelnr.	28560	28562	28566	28568	28570	28572
Buitendraad	3/8"	1/2"	-	-	-	-
Binnendraad	-	-	3/8"	1/2"	-	-
Slangpilaar	-	-	-	-	9mm	13mm
Prijs excl. BTW	22 €	22 €	22 €	22 €	22 €	22 €

INDUSTRIËLE STEEKNIPPELSVOOR GROTE DEBIETEN / MAGNUM (VERPAKT PER STUK)

INDUSTRIAL

- Kwalitatieve hoogstaande industriële steeknippels
- Ideaal voor hoog luchtdebiet (tot 5000 l/min.)
- Niet compatibel met universele koppelingen
- Max. druk: 0-20 bar
- 15°C tot +80°C



Bestelnr.	28574	28576	28578	28580	28582	28584
Buitendraad	3/8"	1/2"	-	-	-	-
Binnendraad	-	-	3/8"	1/2"	-	-
Slangpilaar	-	-	-	-	9mm	13mm
Prijs excl. BTW	5,80 €	5,80 €	5,80 €	5,80 €	5,50 €	5,80 €

2-WEGKOPPELINGEN (VERPAKT PER STUK)

Bestelnr. : 28502

- 3/8"



19⁵⁰ €
Prijs excl. btw

Bestelnr. : 28503

- 3/8"



59⁵⁰ €
Prijs excl. btw

Safety

Bestelnr. : 28577

- 3/8"



29⁵⁰ €
Prijs excl. btw

Gehard staal

Bestelnr. : 28575

- 3/8"



47⁵⁰ €
Prijs excl. btw

Magnum

KLAUWKOPPELINGEN DIN 3483VK / DIN 3481 (VERPAKT PER STUK)

- Ideaal als koppeling voor grote luchtdebieten zoals bv. grote slagmoersleutels van 3/4" en 1"
- In combinatie met rubberse slangen, zie pg. 80

NEW



Bestelnr.		Prijs excl. btw
618514210	3/8" M	9,50 €
618514212	1/2" M	14 €
618514219	3/4" M	14,75 €
618514225	1" M	15 €
618514232	1 1/4" M	19 €



Bestelnr.		Prijs excl. btw
618514112	1/2" F	14 €
618514119	3/4" F	11,50 €
618514125	1" F	12 €
618514132	1 1/4" F	14,50 €



Bestelnr.		Prijs excl. btw
618514012	13 mm tule	13,50 €
618514016	16 mm tule	7,50 €
618514019	19 mm tule	11 €
618514025	25 mm tule	17,50 €



Bestelnr.		Prijs excl. btw
618514305	42mm blindk.	6,50 €



Blaaspistolen 6

zie ons compleet assortiment en voorraad status op www.contimac.be

DOSEERBARE BLAASPISTOLEN VOLGENS DE 'OSHA' NORMERING

PROFESSIONAL



Progressieve blaaspistolen in composiet materiaal

Volgens de 'OSHA' veiligheidsstandaarden

- Blaaspistool is gemaakt uit schokbestendig composiet materiaal
- Voorzien van 'soft touch' rubberen handvat en hendel voor ergonomisch gebruik
- Progressief regelbare luchtflow
- Roestvrij stalen buis overeenkomstig met de 'OSHA' veiligheidsstandaarden
- Voorzien van een messing aansluiting 1/4" binnendraad
- Werkdruk van 6 tot 8 bar
- Maximum werkdruk van 16 bar

Antikras



Bestelnr. : 28790

27€
Prijs excl. btw

Antikras
80mm



Bestelnr. : 28788

28€
Prijs excl. btw

150mm



Bestelnr. : 28780

29€
Prijs excl. btw

300mm



Bestelnr. : 28782

35€
Prijs excl. btw

500mm



Bestelnr. : 28784

49€
Prijs excl. btw

800mm



Bestelnr. : 28786

59€
Prijs excl. btw

BLAASPISTOOL MET SILENCER

PROFESSIONAL



Bestelnr. : 28611

16⁵⁰€
Prijs excl. btw

BLAASPISTOOL MET LANGE BEK EN SILENCER

PROFESSIONAL

300mm



Bestelnr. : 28742

21⁵⁰€
Prijs excl. btw

500mm



Bestelnr. : 28744

25⁴⁰€
Prijs excl. btw

800mm



Bestelnr. : 28746

31€
Prijs excl. btw

BLAASPISTOOL MET 'VENTURI' MONDSTUK

PROFESSIONAL



Bestelnr. : 28615

19⁵⁰€
Prijs excl. btw

BLAASPISTOOL MET KORTE BEK

ECOLINE



Bestelnr. : 28606

7⁵⁰€
Prijs excl. btw

BLAASPISTOOL MET LANGE BEK

ECOLINE



Bestelnr. : 28608

8⁵⁰€
Prijs excl. btw

VEILIGHEIDSLAASPISTOOL MET KORTE BEK

ECOLINE

Security



Bestelnr. : 28596

10⁵⁰€
Prijs excl. btw

BLAASPISTOOL MET VENTURI MONDSTUK

ECOLINE

600 L/min



Bestelnr. : 28597

13⁵⁰€
Prijs excl. btw

Bandenblaaspistolen 6

zie ons compleet assortiment en voorraad status op www.contimac.be



Fe



POMPSTOKKEN

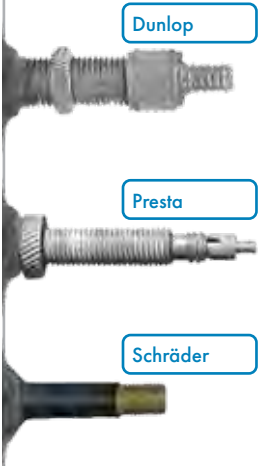

Dunlop

Presta

Schrader

- Zelfsluitende pompstokken met fietsen autoventielkop
- Beschikbaar voor Dunlop / Hollandse ventielen of voor Presta / Franse ventielen / race fietsen
- Geschikt voor Schrader (autoventiel) / mountain bike



Bestelnr.	557100010	557100011	557100020	557100021
Aansluiting	8 mm slangtule	1/4" F	8 mm slangtule	1/4" F
Lengte	26 cm	26 cm	17 cm	17 cm
Zelfsluitend	ja	ja	ja	ja
Geschikt voor	Schrader (autoventiel) Dunlop/Hollands-fietsventiel		Schrader (autoventiel) Presta/Frans-fietsventiel	
Prijs excl. btw	57,50 €	57,50 €	57,50 €	57,50 €

PROF. BANDENBLAASPISTOOL

PROFESSIONAL Eurodainu



Bestelnr. : 28750

145€
Prijs excl. btw

PROF. DIGITALE BANDENBLAASPISTOOL

PROFESSIONAL Digit'air



Bestelnr. : 28752

175€
Prijs excl. btw

PROF. GEIJKTE BANDENBLAASPISTOOL

PROFESSIONAL



Bestelnr. : 28602

85€
Prijs excl. btw

PROF. GEIJKTE BANDENBLAASPISTOOL VRACHTWAGENS

PROFESSIONAL



Bestelnr. : 28101

79€
Prijs excl. btw

BANDENBLAASPISTOOL

PROFESSIONAL



Bestelnr. : 28600

22⁹⁰€
Prijs excl. btw

BANDENBLAASPISTOOL VRACHTWAGENS

PROFESSIONAL



Bestelnr. : 28603

29€
Prijs excl. btw

GEIJKTE BANDENBLAASPISTOOL

PROFESSIONAL



Bestelnr. : 28552

37€
Prijs excl. btw

GEIJKTE BANDENBLAASPIS-TOOL VRACHTWAGENS

PROFESSIONAL



Bestelnr. : 28553

49€
Prijs excl. btw

BANDENPOMPNIPPEL 6mm

PROFESSIONAL



Bestelnr. : 28599

3⁵⁰€
Prijs excl. btw

3-DELIGE ADAPTIESET BAL-BOOT-BAND

PROFESSIONAL



Bestelnr. : 28604

9⁵⁰€
Prijs excl. btw

NIPPEL VOOR BANDENBLAASPISTOOL VOOR VRACHTWAGENS 6mm

PROFESSIONAL



Bestelnr. : 28595

9⁵⁰€
Prijs excl. btw



Drukregelaars (FRL) 6

zie ons compleet assortiment en voorraad status op www.contimac.be

Fe



DRUKREGELAAR MET 1/4" BINNENDRAAD

PROFESSIONAL

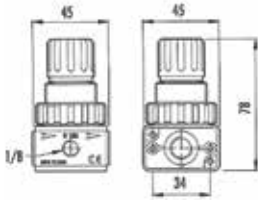

Bestelnr. : 28708

- Max. ingangsdruk: 12 bar
- Regelbare druk: 0-10 bar
- Débit max.: 1700 l/min. bij 6 bar)

29€
Prijs excl. btw

DRUKREGELAAR MET 1/2" BINNENDRAAD

INDUSTRIAL

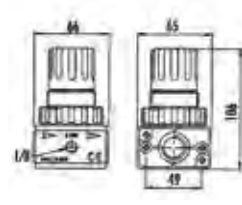

Bestelnr. : 28709

- Max. ingangsdruk: 14 bar
- Regelbare druk: 0-12 bar
- Débit max.: 5000 l/min. bij 6 bar)

49€
Prijs excl. btw

DRUKREGELAAR MET 1" BINNENDRAAD

INDUSTRIAL

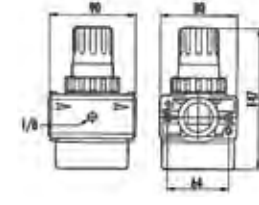

Bestelnr. : 28711

- Max. ingangsdruk: 16 bar
- Regelbare druk: 0-14 bar
- Débit max.: 6000 l/min. bij 6 bar)

115€
Prijs excl. btw

OLIENEVELAAR 1/4" BINNENDRAAD

PROFESSIONAL

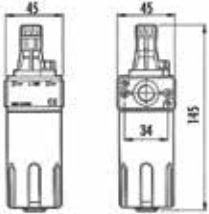

Bestelnr. : 28710

- Max. ingangsdruk: 12 bar
- Regelbare druk: 0-10 bar
- Débit max.: 1700 l/min. bij 6 bar)

35€
Prijs excl. btw

OLIENEVELAAR 1/2" BINNENDRAAD

INDUSTRIAL

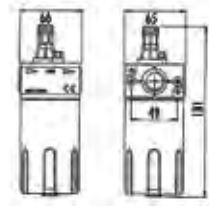

Bestelnr. : 28712

- Max. ingangsdruk: 14 bar
- Regelbare druk: 0-12 bar
- Débit max.: 5000 l/min. bij 6 bar)

45€
Prijs excl. btw

OLIENEVELAAR 1" BINNENDRAAD

INDUSTRIAL

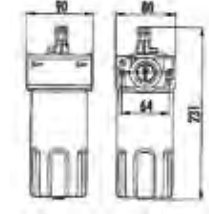

Bestelnr. : 28714

- Max. ingangsdruk: 16 bar
- Regelbare druk: 0-14 bar
- Débit max.: 6000 l/min. bij 6 bar)

119€
Prijs excl. btw

DRUKREGELAAR MET WATERAFSCHEIDER 1/4" BINNENDRAAD

PROFESSIONAL

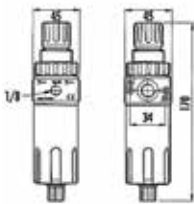

Bestelnr. : 28704

- Max. ingangsdruk: 12 bar
- Regelbare druk: 0-10 bar
- Débit max.: 1700 l/min. bij 6 bar)
- Filtercapaciteit: 10 micron

49€
Prijs excl. btw

DRUKREGELAAR MET WATERAFSCHEIDER 1/2" BINNENDRAAD

INDUSTRIAL

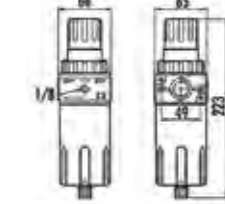

Bestelnr. : 28706

- Max. ingangsdruk: 14 bar
- Regelbare druk: 0-12 bar
- Débit max.: 5000 l/min. bij 6 bar)
- Filtercapaciteit: 10 micron

69€
Prijs excl. btw

DRUKREGELAAR MET WATERAFSCHEIDER 1" BINNENDRAAD

INDUSTRIAL

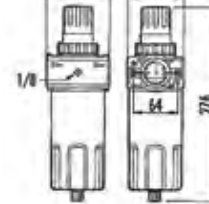

Bestelnr. : 28703

- Max. ingangsdruk: 16 bar
- Regelbare druk: 0-14 bar
- Débit max.: 6000 l/min. bij 6 bar)
- Filtercapaciteit: 10 micron

165€
Prijs excl. btw

DRUKREGELAAR MET WATERAFSCHEIDER EN OLIENEVELAAR 1/4" BINNENDRAAD

PROFESSIONAL

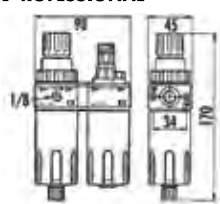

Bestelnr. : 28700

- Max. ingangsdruk: 12 bar
- Regelbare druk: 0-10 bar
- Débit max.: 1700 l/min. bij 6 bar)
- Filtercapaciteit: 10 micron

79€
Prijs excl. btw

DRUKREGELAAR MET WATERAFSCHEIDER EN OLIENEVELAAR 1/2" BINNENDRAAD

INDUSTRIAL

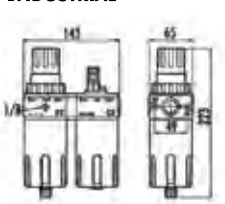

Bestelnr. : 28702

- Max. ingangsdruk: 14 bar
- Regelbare druk: 0-12 bar
- Débit max.: 5000 l/min. bij 6 bar)
- Filtercapaciteit: 10 micron

125€
Prijs excl. btw

DRUKREGELAAR MET WATERAFSCHEIDER EN OLIENEVELAAR 1" BINNENDRAAD

INDUSTRIAL

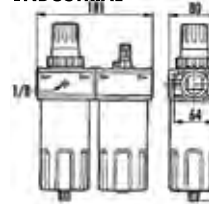

Bestelnr. : 28701

- Max. ingangsdruk: 16 bar
- Regelbare druk: 0-14 bar
- Débit max.: 6000 l/min. bij 6 bar)
- Filtercapaciteit: 10 micron

275€
Prijs excl. btw



Fe



STARTERSKIT (6-DELIG)

ECOLINE



Bestelnr.: 28551

Deze box omvat:

- Blaaspistool kort
- Bandspanningsmeter
- Spiraalslang met koppelingen
- Adaptieset voor bandenblazer
- Geleverd in blister

42⁵⁰€
Prijs excl. btw

PERSLUCHTKIT NYCA (5-DELIG)

PROFESSIONAL



Bestelnr.: 28619

Deze box omvat:

- Spiraalslang
- Bandenblazer
- Blaaspistool met korte bek
- Reinigingspistool met onderbeker
- Verf pistool met onderbeker

49€
Prijs excl. btw

PERSLUCHTKIT METAAL (5-DELIG)

PROFESSIONAL



Bestelnr.: 28620

Deze box omvat:

- Spiraalslang
- Bandenblazer
- Blaaspistool met korte bek
- Reinigingspistool met onderbeker
- Verf pistool met onderbeker

69€
Prijs excl. btw

VERFSPIJTPISTOOL PROFI MET ONDERBEKER 1000 ML

PROFESSIONAL



Bestelnr. : 28626

75€
Prijs excl. btw

VERFSPIJTPISTOOL PROFI MET BOVENBEKER 600 ML

PROFESSIONAL



Bestelnr. : 28628

69€
Prijs excl. btw

VERFSPIJTPISTOOL XTREME 100 HVLP

INDUSTRIAL



600ml HVLP

Bestelnr. : 28690

179€
Prijs excl. btw

VERFSPIJTPISTOOL XTREME 200 HVLP

INDUSTRIAL



1000ml HVLP

Bestelnr. : 28692

209€
Prijs excl. btw

VERFSPIJTPISTOOL HVLP Z1000

INDUSTRIAL



Bestelnr.: 28640

- Max. werkdruk: 2 bar
- Luchtverbruik 150 l/min.
- Bovenbeker 250 ml
- Rond- en vlakstraalregeling
- Regeling luchtvolume
- Regeling materiaaldosering
- Standaard sproeier: dia. 0,5 mm

179€
Prijs excl. btw

VERFSPIJTPISTOOL HVLP Z3000

INDUSTRIAL



Bestelnr.: 28643

- Max. werkdruk: 3 bar
- Luchtverbruik 300 l/min.
- Bovenbeker 600 ml
- Rond- en vlakstraalregeling
- Regeling luchtvolume
- Regeling materiaaldosering
- Standaard sproeier: dia. 1,4 mm

225€
Prijs excl. btw



Aanbevolen naald-diameters

Aanbevolen naald-diameters	Ø mm
Kunstharslak	1,8
Nitrolak	1,5
Acryllak	1,4 of 1,5
Autovernis	1,4
Spruitplamuur	1,8 of 2,0
Structuurverf	2,5
Meubelvernis	2,0 of 2,5
Latex	2,5
Wegenverf	2,5

QPS - QUICK PAINT SYSTEM

Bestelnr.: 28465
QPS-03 SET 180ml

85€
Prijs excl. btw

Bestelnr.: 28460
QPS-02 SET 400ml

99€
Prijs excl. btw

Bestelnr.: 28455
QPS-01 SET 600ml

115€
Prijs excl. btw

Bestelnr.: 28470

QPS-04 koppeling voor:

- 28310
- 28625
- 28628
- 28690
- 28643

18⁵⁰€
Prijs excl. btw

Bestelnr.: 28475

QPS-05 koppeling voor:

- 28645
- 28640

18⁵⁰€
Prijs excl. btw

QPS-SET bestaande uit:

1 x bovenbeker

50 x binnenbeker

20 x dopsel

50 x deksel



RC RODCRAFT®





Fe



RC



Bestelnr.	8951000428	8951000429	8951000430	8951000431	8951000432	8951000433	8951000434	8951000435
Model	RC7001	RC7102	RC7103	RC7601	RC7602	RC3201	RC3202	RC3203
Omschrijving	MINI STIFTSLUIP ACHINE 6mm	MINI STIFTSLUIPMA- CHINE 6mm	MINI HAAKSE SLUIPMA- CHINE 50mm	MINI SLUIPMACHINE "ROLOC" - 50mm	MINI POLIJSTMA- CHINE - 50mm	MINI RATELSLEUTEL 3/8"	MINI MULTIFUNCTIE RATELSLEUTEL + BITS	MINI SLAGRATEL SLEUTEL 3/8"
	223 W 25000 1/min Spankop : 6mm 63,6 l/min 0,43 kg 116x37x66mm	223 W 18000 1/min Spankop : 6mm 66 l/min 0,55 kg 27x72x66mm	223 W 18000 1/min Schijf : 50mm (2") 60 l/min 0,66 kg 129x60x87mm	223 W 18000 1/min Schijf : 50mm (2") - Roloc 64,2 l/min 0,49 kg 126x50x66mm	223 W 4500 1/min Schijf : 50mm (2") - Velcro 61,2 l/min 0,58 kg 152x60x73mm	300 1/min Max. koppel: 50Nm As dop: 3/8" 58,2 l/min 0,46 kg 135x40x57mm	400 1/min Max. koppel.: 50Nm As dop: 3/8" + bits adapter +10-12- 13 mm 64,2 l/min 0,5 kg 160x46x54mm	600 1/min Max. koppel.: 50Nm As dop: Pin clutch Carré: 3/8" 64,2 l/min 0,65 kg 158x37x56mm
Prijs excl. btw	109€	119€	159€	149€	195€	139€	189€	209€

minitool toebehoren

Bestelnr.	voor	Omschrijving	Prijs	Bestelnr.	voor	Omschrijving	Prijs
8940162770	RC7103	SLUIPSCHIJF 2" KORREL 120 5 ST	36 €	6158135400	RC7601	NON-WOVEN ONDERLEG- GER MEDIUM 2"TR	119 €
8940162769	RC7103	SLUIPSCHIJF 2" KORREL 80 5 ST	36 €	6158135410	RC7601	NON-WOVEN ONDERLEG- GER FIN 2" TR 50 ST	119 €
8940162768	RC7103	SLUIPSCHIJF 2" KORREL 60 5 ST	36 €	8955000007	RC7602	ONDERLEGGER 2" H&L MET 0 GAT 5/16-24	12,50
8940164490	RC7103	SNIUWIEL 2" 5 ST	25 €	8955000028	RC7602	SCHUURMATERIAAL 2" KORREL 600 10 ST	11,50
6158135150	RC7601	CPA1000 ONDERLEGGER W/9 GATEN 2" TR	55 €	8955000030	RC7602	SCHUURMATERIAAL 2" KORREL 320 10 ST	8,50
6158135360	RC7601	HARSgebonden PAD 60 GRIT 2" TR 50 ST	79 €	8955000032	RC7602	SCHUURPAPIER 2" KORREL 180 10 ST	8,50
6158135370	RC7601	HARSgebonden PAD 80 GRIT 2" TR	79 €	8940158774	RC7602	MOTORKAP H&L 50 DIA LAMSWOL	11,50
6158135380	RC7601	HARS gebonden PAD 120 GRIT 2"TR	79 €	8940158772	RC7602	PAD 2" POLIJSTEN ZACHT	17 €
6158135390	RC7601	NON-WOVEN ONDERLEG- GER GROF 2" TR	119 €	8940158773	RC7602	PAD 2" POLIJSTEN HARD	17 €





Slagmoersleutels

zie ons compleet assortiment en voorraad status op www.contimac.be

Fe



- Korte en compacte apparaten met een losdraaikracht op extreem hoog vermogensniveau.
- Uitgerust met een lichte motorbehuizing van composiet en gesmede slagwerkhamers.
- Allemaal met een profielhandgreep en rubberen antislipvlakken van TPR-rubber.
- Bij alle modellen kan er een geluiddempend systeem voor afvoerluchtslangen worden gemonteerd, wat het comfort voor de gebruiker op meerdere manieren verbeterd.
- Beproefde, robuuste combinatie-schakelaar achterin het apparaat voor een lager vermogen bij het aandraaien en volle kracht bij het losdraaien.

BOLT SIZE	MAX Torque Needed	RECOMMENDED CHOICE					
		1/4"	3/8"	1/2"	3/4"	1"	1 1/2"
M8	45 Nm	✓	▲				
M10	90 Nm	▲	✓	▲			
M14	260 Nm		✓	✓			
M16	400 Nm		▲	✓	▲		
M18	550 Nm			✓	✓		
M20	800 Nm			✓	✓	▲	
M24	1300 Nm			▲	✓	✓	
M27	2000 Nm				▲	✓	
M30	2700 Nm					✓	▲
M30 <	2700 Nm <					▲	✓

RC2277 - THE BEAST

Slagmoersleutel 1/2" "The Beast", de referentie onder de 1/2" duims- slagmoersleutels, met een slagmechanisme behuizing vervaardigd uit aluminium legering. Composiet handgreep bestand tegen de meeste chemicaliën die gebruikt worden in werkplaatsen.



- Twin hammer-mechanisme
- Dophouder met meeneemring
- Volledig traploze trekker
- Gebogen handgreep met thermoplastisch rubber geïnjecteerd in behuizing voor duurzame en comfortabele grip
- NIEUW vermogensregelsysteem: Met 1 hand bedienbaar, 1 stand achteruit en 3 standen vooruit
- Behuizing van composiet 360° draaibare luchtinlaat
- Snel & beste vermogen/gewicht-verhouding
- 1300 Nm maximaal werkelijk koppel (1950 Nm losdraaikoppel)
- Gewicht: 2 kg

Bestelnr.: 8951000349

- As dop: 1/2"
- Koppelbereik: 900 Nm
- Max. koppel: 1300 Nm
- Toerental: 8200 t/min.
- Gewicht: 2 kg
- Slanghouder: 10 mm
- Afmetingen: 194 x 188 x 70 mm
- Luchtverbruik (gemiddeld):

- 245 l/min
- Luchtinlaat: 1/4 IG"
- Slagsysteem: DUOPACT
- Geluidsniveau: 93 dB(A)
- Trilling: 9,7 m/s²

225€
prijs excl. btw

RC2177



Bestelnr.: 8951000043

- As dop: 3/8"
- Koppelbereik: 4 20 Nm
- Max. koppel: 580 Nm
- Toerental: 8200 t/min.
- Gewicht: 1,25 kg
- Slanghouder: 8 mm
- Afmetingen: 164x175x60 mm
- Luchtverbruik (gemiddeld): 160 l/min
- Luchtinlaat: 1/4 IG"
- Slagsysteem: DUOPACT
- Geluidsniveau: 90dB(A)
- Trilling: 7,9 m/s²

295€
prijs excl. btw

RC2377



Bestelnr.: 8951000045

- As dop: 3/4"
- Koppelbereik: 1300 Nm
- Max. koppel: 1950 Nm
- Toerental: 5760 t/min.
- Gewicht: 3,5 kg
- Slanghouder: 13 mm
- Afmetingen: 225x84x199 mm
- Luchtverbruik (gemiddeld): 255 l/min
- Luchtinlaat: 3/8 IG"
- Slagsysteem: DUOPACT
- Geluidsniveau: 96,8 dB(A)
- Trilling: 14,5 m/s²

679€
prijs excl. btw

RC2405



Bestelnr.: 8951000075

- As dop: 1"
- Koppelbereik: 1300 Nm
- Max. koppel: 1950 Nm
- Toerental: 5760 t/min.
- Gewicht: 3,6 kg
- Slanghouder: 13 mm
- Afmetingen: 221x84x199 mm
- Luchtverbruik (gemiddeld): 255 l/min
- Luchtinlaat: 3/8 IG"
- Slagsysteem: DUOPACT
- Geluidsniveau: 96,8 dB(A)
- Trilling: 14,5 m/s²

779€
prijs excl. btw

Slagmoersleutels

zie ons compleet assortiment en voorraad status op www.contimac.be



Fe



RC2203 - MINI SLAGMOERSLEUTEL



Bestelnr.: 8951000387

- As dop: 1/2"
- Max. koppel: 650 Nm
- Max. losdraaimoment: 1254 Nm
- Toerental: 10500 t/min.
- Gewicht: 1,1 kg
- Afmetingen: 115 mm
- Luchtverbruik (gemiddeld): 125 l/min
- Luchtinlaat: 1/4F"
- Geluidsniveau :90 dB(A)
- Trilling: 11,2 m/s²
- Slang (binnen dia): 10 mm

195€
prijs excl. btw

RC2235 - HAAKSE SLAGMOERSLEUTEL



Bestelnr.: 8951000286

- As dop: 1/2"
- Koppelbereik: 220 Nm
- Max. koppel: 300 Nm
- Toerental: 7400 t/min.
- Gewicht: 1,85 kg
- Slanghouder: 8 mm
- Afmetingen: 341x80x58 mm
- Luchtverbruik (gemiddeld): 81 l/min
- Luchtinlaat: 1/4 IG"
- Slagsysteem: JUMBO HAMMER
- Geluidsniveau :97 dB(A)
- Trilling: 43,5 m/s²

349€
prijs excl. btw

RC2205



Bestelnr.: 8951000085

- As dop: 1/2"
- Koppelbereik: 406 Nm
- Max. koppel: 580 Nm
- Toerental: 7800 t/min.
- Gewicht: 2,4 kg
- Slanghouder: 10 mm
- Afmetingen: 150x140x40 mm
- Luchtverbruik (gemiddeld): 130 l/min
- Luchtinlaat: 1/4 IG"
- Slagsysteem: PIN CLUTCH
- Geluidsniveau :87,4 dB(A)
- Trilling: 6,71 m/s²

195€
prijs excl. btw

RC2268



Bestelnr.: 8951000344

- As dop: 1/2"
- Koppelbereik: 750 Nm
- Max. koppel: 900 Nm
- Toerental: 10000 t/min.
- Gewicht: 2,1 kg
- Afmetingen: 186x185x70 mm
- Luchtverbruik (gemiddeld): 600 l/min
- Slagsysteem: DP (Duopact)
- Geluidsniveau :105,02 dB(A)
- Slang (binnen dia): 10 mm

175€
prijs excl. btw

RC2315



Bestelnr.: 8951077130

- As dop: 3/4"
- Koppelbereik: 1100 Nm
- Max. koppel: 1500 Nm
- Toerental: 5600 t/min.
- Gewicht: 4,7 kg
- Slanghouder: 13 mm
- Afmetingen: 242x230x78 mm
- Luchtverbruik (gemiddeld): 340 l/min
- Luchtinlaat: 3/8 IG"
- Slagsysteem: DUOPACT
- Geluidsniveau :91,1 dB(A)
- Trilling: 9,97 m/s²

550€
prijs excl. btw

Doppensets



RS3113 - 13 KORTE DOPPEN



3/8"



Bestelnr.: 8951012354

13 Korte doppen 3/8" in soliede koffer (7-8-9-10-11-12-13-14-15-16-17-18-19mm)

59€
prijs excl. btw

RS4114 - 14 KORTE DOPPEN



1/2"



Bestelnr.: 8951012356

14 Korte doppen 1/2" in soliede koffer (10-11-12-13-14-15-16-17-18-19-21-22-26-27mm)

69€
prijs excl. btw

RS4114D - 14 LANGE DOPPEN



1/2"



Bestelnr.: 8951012357

14 Lange doppen 1/2" in soliede koffer (10-11-12-13-14-15-16-17-18-19-21-22-26-27mm)

115€
prijs excl. btw

RS413WP - 3 LANGE DOPPEN



1/2"



Bestelnr.: 8951012362

3 Lange doppen 1/2" in soliede koffer (17-19-21mm) met antikrasbescherming

35€
prijs excl. btw

RS618 - 8 KORTE DOPPEN



3/4"



Bestelnr.: 8951012358

8 Korte doppen 3/4" in soliede koffer (26-27-29-30-32-35-36-38mm)

149€
prijs excl. btw

RS618D - 8 LANGE DOPPEN



3/4"



Bestelnr.: 8951012359

8 Lange doppen 3/4" in soliede koffer (26-27-29-30-32-35-36-38mm)

225€
prijs excl. btw

Slagmoersleutels voor Heavy Duty voertuigen

zie ons compleet assortiment en voorraad status op www.contimac.be

1" SERIES SLAGMOERSLEUTELS MET KORTE OF LANGE AS

Deze nieuwe serie 1" slagmoersleutels (met korte of lange spindel) van Rodcraft zijn ontworpen voor o.a. bandenwissels bij zware voertuigen. Het gesloten en daardoor nagenoeg onderhoudsvrije hamermechanisme biedt een lange levensduur en een hoog koppel voor efficiënt werken.



RC2461

Bestelnr.: 8951000354

- As dop: 1"
- Koppelbereik: 1800 Nm
- Max. losdraaimoment: 2600 Nm
- Toerental: 4600 t/min.
- Gewicht: 11,8 kg
- Afmetingen: 413 mm
- Luchtinlaat: 1/2F"
- Slagsysteem: CH (Closed hammer)
- Geluidsniveau : 103,3 dB(A)
- Trilling: 11,3 m/s²
- Slang (binnen dia): 13mm

649€
prijs excl. btw



RC2471

Bestelnr.: 8951000355

- As dop: 1"
- Koppelbereik: 1800 Nm
- Max. losdraaimoment: 2600 Nm
- Toerental: 4600 t/min.
- Gewicht: 12,8 kg
- Afmetingen: 540 mm
- Luchtinlaat: 1/2F"
- Slagsysteem: CH (closed hammer)
- Geluidsniveau : 103,3 dB(A)
- Trilling: 11,3 m/s²
- Slang (binnen dia): 13mm

659€
prijs excl. btw

RC2437Xi



Bestelnr.: 8951000068

- As dop: 1"
- Koppelbereik: 1900 Nm
- Max. koppel: 2700 Nm
- Toerental: 6000 t/min.
- Gewicht: 7,2 kg
- Slanghouder: 13 mm
- Afmetingen: 275x158x245 mm
- Luchtverbruik (gemiddeld): 360 l/min
- Luchtinlaat: 1/2 IG"
- Slagsysteem: DUOPACT
- Geluidsniveau : 100,8 dB(A)
- Trilling: 10,7 m/s²

899€
prijs excl. btw

OPTIONEEL : RS818 - 1" DOPPENSET



Bestelnr.: 8951012360

8 Krachtdoppen 1" in solide koffer (27-30-32-33-35-36-38-41 mm)

- Impactproof
- Chroom-molybdeen kwaliteit
- Lasergeëtste markering op elke krachtdop met modelnummer en sleutelgrootte

239€
prijs excl. btw

OPTIONEEL : rubberen slangen & klauw koppelingen

Zie ook onze game rubberen slangen op pg. page 80 & klauwkoppelingen pg. page 87

RC2457Xi



Bestelnr.: 8951000135

- As dop: 1"
- Koppelbereik: 2000 Nm
- Max. koppel: 2900 Nm
- Toerental: 5900 t/min.
- Gewicht: 7,2 kg
- Slanghouder: 13 mm
- Afmetingen: 337x165x190 mm
- Luchtverbruik (gemiddeld): 300 l/min
- Luchtinlaat: 1/2 IG"
- Slagsysteem: DUOPACT
- Geluidsniveau : 106 dB(A)
- Trilling: 9,8 m/s²

879€
prijs excl. btw

RC2477Xi



Bestelnr.: 8951000046

- As dop: 1"
- Koppelbereik: 2000 Nm
- Max. koppel: 2900 Nm
- Toerental: 5900 t/min.
- Gewicht: 8,1 kg
- Slanghouder: 13 mm
- Afmetingen: 490x165x89 mm
- Luchtverbruik (gemiddeld): 300 l/min
- Luchtinlaat: 1/2 IG"
- Slagsysteem: DUOPACT
- Geluidsniveau : 106dB(A)
- Trilling: 9,8 m/s²

899€
prijs excl. btw

Momentsleutels



Momentsleutels

1/2"

3/4"

1"



Model	DMS200	DMS400	DMS1000
Bestelnr.	8951000093	8951000094	8951000095
Capaciteit	40 - 200 Nm	150 - 750 Nm	200 - 1000 Nm
Lengte	520 mm	1060 mm	1255 mm
Gewicht	2,02 kg	5,84 kg	6,84 kg
€	189 €	765 €	975 €



Fe



RC



- Met een ratelsleutel kunt u snel lange bouten verwijderen, ook als er bijna geen slagruimte is
- De luchtratel is snel omschakelbaar, zodat u deze ook kunt gebruiken om bouten en moeren vast te zetten
- Veel gebruikt bij het los- en vastmaken van motorsteunen, versnellingsbakken en draagarmen. Ideaal gereedschap voor de kleine ruimtes
- Hoge kwaliteit en kracht
- Voorzien van planetair tandwielstelsel waardoor hij een hoge rotatiesnelheid kan opbrengen
- "The beast" handgreep voor extra comfort en perfecte handling
- Rubberen mantel voor perfecte grip, ook bij kou

RC3001 - ZEER COMPACT



1/4"



Bestelnr.: 8951078022

- As dop: 1/4"
- Koppelbereik: 25 Nm
- Max. koppel: 30 Nm
- Toerental: 270 t/min.
- Gewicht: 0,44 kg
- Slang (binnen dia): 8 mm
- Afmetingen: 140x35x30 mm
- Luchtverbruik (gemiddeld): 115 l/min
- Aansluiting: 1/4 IG"
- Geluidsniveau : 89,3 dB(A)
- Trilling: 2,89 m/s²

165€
prijs excl. btw

RC3068



1/4"



Bestelnr.: 8951000369

- As dop: 1/4"
- Max. koppel: 45 Nm
- Toerental: 280 t/min.
- Gewicht: 0,67 kg
- Slang (binnen dia): 10 mm
- Afmetingen: 212 mm
- Luchtverbruik (gemiddeld): 170 l/min
- Aansluiting: 1/4 F"
- Geluidsniveau : 92,9 dB(A)
- Trilling: 8,5 m/s²

179€
prijs excl. btw

RC3268



3/8"



Bestelnr.: 8951000370

- As dop: 3/8"
- Koppelbereik: 25 Nm
- Max. koppel: 50 Nm
- Toerental: 280 t/min.
- Gewicht: 0,68 kg
- Slang (binnen dia): 10 mm
- Afmetingen: 210 mm
- Luchtverbruik (gemiddeld): 170 l/min
- Aansluiting: 1/4 F"
- Geluidsniveau : 92,9 dB(A)
- Trilling: 8,5 m/s²

175€
prijs excl. btw

RC3278



3/8"



Bestelnr.: 8951000371

- As dop: 3/8"
- Koppelbereik: 60 Nm
- Max. koppel: 100 Nm
- Toerental: 190 t/min.
- Gewicht: 1,25 kg
- Slang (binnen dia): 10 mm
- Afmetingen: 260 mm
- Luchtverbruik (gemiddeld): 240 l/min
- Aansluiting: 1/4 F"
- Geluidsniveau : 89,2 dB(A)
- Trilling: 9,2 m/s²

189€
prijs excl. btw

RC3678



1/2"



Bestelnr.: 8951000372

- As dop: 1/2"
- Koppelbereik: 90 Nm
- Max. koppel: 100 Nm
- Toerental: 190 t/min.
- Gewicht: 1,22 kg
- Slang (binnen dia): 10 mm
- Afmetingen: 260 mm
- Luchtverbruik (gemiddeld): 240 l/min
- Aansluiting: 1/4 F"
- Geluidsniveau : 89,2 dB(A)
- Trilling: 9,2 m/s²

189€
prijs excl. btw

RC3700



1/2"



Bestelnr.: 8951078074

- As dop: 1/2"
- Koppelbereik: 130 Nm
- Max. koppel: 130 Nm (250H)
- Toerental: 320 t/min.
- Gewicht: 1,6 kg
- Slang (binnen dia): 8 mm
- Afmetingen: 312x52x52 mm
- Luchtverbruik (gemiddeld): 130 l/min
- Aansluiting: 1/4 IG"
- Geluidsniveau : 92 dB(A)
- Trilling: 3,19 m/s²

329€
prijs excl. btw



Slijpers

zie ons compleet assortiment en voorraad status op www.contimac.be

- Met de pneumatische haakse slijpers van Rodcraft kunt u eenvoudig zwaar slijpwerk verrichten, of het verwijderen van lasnaden.
- Ideaal voor het slijpwerk aan carrosserieën of het snijden van plaatstaal.
- Verschillende modellen voor verschillende maten schijven.
- De stiftslijpers in deze serie worden ingezet in algemene onderhoudstoepassingen zoals bijvoorbeeld het schoonmaken van profielen, aanpassen van in- en uitlaatkanalen, vrijfrozen van motoren en algemene korte polijst- en slijpklassen.
- Verkrijgbaar in verschillende modellen en uitvoeringen, en verschillende spantangaansluitingen

RC7088 -Banden slijpmachine

Bestelnr.: 8951000330

- Vermogen:400 W
- Gewicht:1 kg
- Slang (binnen dia):8 mm
- Snelheden:2800 t/min
- Luchtverbruik (gemiddeld):312 l/min
- Aansluiting:1/4 F"
- Geluidsniveau :96,4 dB(A)
- Trilling:5,59 m/s²



165€
prijs excl. btw

400W STIFTSLIJERS MET ASVERGRENDING



RC7028

Bestelnr.: 8951000275

- Spankop:6 mm
- Vermogen: 400W
- Gewicht:0,72 kg
- Slang (binnen dia):8 mm
- Snelheden:27000 t/min
- Luchtverbruik (gemiddeld):228 l/min
- Aansluiting:1/4 IG"
- Geluidsniveau :85,2 dB(A)
- Trilling:2,38 m/s²

179€
prijs excl. btw



RC7048

Bestelnr.: 8951000276

- Spankop:6 mm
- Vermogen:400 W
- Gewicht:0,8 kg
- Slang (binnen dia):8 mm
- Snelheden:27000 t/min
- Luchtverbruik (gemiddeld):228 l/min
- Aansluiting:1/4 IG"
- Geluidsniveau :85,7 dB(A)
- Trilling:3,78 m/s²

199€
prijs excl. btw



RC7128

Bestelnr.: 8951000277

- Spankop:6 mm
- Vermogen:400 W
- Gewicht:0,76 kg
- Slang (binnen dia):8 mm
- Snelheden:23000 t/min
- Luchtverbruik (gemiddeld):228 l/min
- Aansluiting:1/4 IG"
- Geluidsniveau :84,8 dB(A)
- Trilling:4,05 m/s²

199€
prijs excl. btw

Spankop van 6 mm. Er zijn spankopen van 3 en 8 mm beschikbaar als optie. De ergonomische behuizing isoleert tegen koudeoverdracht en ligt goed in de hand.

RC7009



Bestelnr.: 8951000274

- Spankop:6 mm
- Vermogen: 300 W
- Toerental:30.000 t/min
- Gewicht:0,37 kg
- Slang (binnen dia):8 mm
- Snelheden:30000 t/min
- Luchtverbruik (gemiddeld):144 l/min
- Aansluiting:1/4 IG"
- Geluidsniveau :85,7 dB(A)
- Trilling:3,33 m/s²



82€
prijs excl. btw

RC7058



Bestelnr.: 8951000278

- Spankop:6 mm
- Vermogen:700 W
- Toerental:23500 t/min.
- Gewicht:0,82 kg
- Slang (binnen dia):8 mm
- Afmetingen:190x145x50 mm
- Luchtverbruik (gemiddeld):288 l/min
- Aansluiting:1/4 IG"
- Geluidsniveau :92,7 dB(A)
- Trilling:1,82 m/s²



289€
prijs excl. btw

RC7068



Bestelnr.: 8951000329

- Spankop:6 mm
- Vermogen:400 W
- Toerental:2800 t/min.
- Gewicht:0,95 kg
- Slang (binnen dia):8 mm
- Afmetingen:217x72x43 mm
- Luchtverbruik (gemiddeld):228 l/min
- Aansluiting:1/4 IG"
- Geluidsniveau :96,1 dB(A)
- Trilling:4,05 m/s²



165€
prijs excl. btw

RC7038 - Stripverwijderaar



Bestelnr.: 8951000328

- Vermogen:400 W
- Toerental:2800 t/min.
- Gewicht:0,92 kg
- Slang (binnen dia):8 mm
- Afmetingen:210x72x43 mm
- Luchtverbruik (gemiddeld):500 l/min
- Aansluiting:1/4 IG"
- Geluidsniveau :86 dB(A)
- Trilling:4,5 m/s²

Optioneel

Bestelnr.: 8951011677

- Gummy wiel

19€
prijs excl. btw

179€
prijs excl. btw

RC7051 - Mini stiftslijper



Bestelnr.: 8951000165

- Spankop:3 mm
- Vermogen:40 W
- Gewicht:0,2 kg
- Slang (binnen dia):8 mm
- Snelheden:60000 t/min
- Luchtverbruik (gemiddeld):96 l/min
- Aansluiting:1/4 IG"
- Geluidsniveau :71 dB(A)
- Trilling:<2,5 m/s²



209€
prijs excl. btw



- De Rodcraft schuurmachines zijn ideaal voor het bewerken van grote oppervlakken en het verwijderen van roest en oxidatie.
- Bijvoorbeeld het kaal schuren van materiaal gaat met deze excentrische machines bijzonder snel.
- De excentrische machines hebben een 2, 5 of 10 mm uitslag.
- De bandschuurmachines worden veelal ingezet bij herstelwerkzaamheden waarbij de te gebruiken ruimtes vaak klein zijn.
- De schuurbanden hiervoor zijn in verschillende korrelgrootte te verkrijgen.

EXCENTRISCHE SCHUURMACHINES

Met 1 hand bedienbare excentrische, laag profiel schuurmachine, geschikt voor fijne schuurtoepassingen, mat schuren en lakreparaties.

- Zeer krachtige afwerkingsschuurmachine
- Innovatief en ergonomisch uitlaatsysteem blaast stof altijd weg van gebruiker
- Ergonomische en volledig beschermde handgreep
- Innovatieve zwenkende uitlaat om links- en rechtshandig werken mogelijk te maken
- Slechts 107 mm hoog
- Isolierend thermisch rubber tegen de kou en voor een goede grip
- Snelheidsregelaar tijdens het werk met één hand bedienbaar
- Geleverd met twee uitwisselbare zuigpoorten met een diameter van 29 en 27 mm Uitgerust met 150 mm velcro steunschijf met 15 gaten 8955000012

- Schijf & draad: 150 mm - 5/16" AG mm/ "
- Toerental: 10000 t/min.
- Slang (binnen dia): 8 mm
- Afmetingen: 206x107 mm
- Luchtverbruik (gemiddeld): 450 l/min
- Aansluiting: 1/4 IG "
- Trilling: 3.8 m/s²

VELCRO STEUNSCHIJF

Bestelnr.: 8955000012
Klittenband steunschijf voor excentrische schuurmachine, diameter 150mm, 15 gaten



39€
prijs excl. btw



Model	Bestelnr.	Uitslag	Trilling	Geluidsniveau	Gewicht	Prijs
RC7702V6	8951000021	2,5 mm	3,8 m/s ²	79,5 dB(A)	0,825 kg	259 €
RC7705V6	8951000020	5 mm	5,4 m/s ²	86,1 dB(A)	0,85 kg	229 €
RC7710V6	8951000070	10 mm	9 m/s ²	79,1 dB(A)	0,945 kg	249 €

RC7705V6-2H - 2 HANDSE EXCENTRISCHE SCHUURMACHINE

Bestelnr.: 8951000081

Met 2 hand bedienbare excentrische schuurmachine met ergonomisch ontwerp - 5mm slag. Uitgerust met 150 mm velcro steunschijf met 15 gaten 8955000012.

- Compact
- Comfort en isolatie
- Snelheidsregelaar met 1 hand te bedienen
- Innovatieve zwenkende uitlaat om links- en rechtshandig werken mogelijk te maken
- Slechts 107 mm hoog
- Isolierend thermisch rubber tegen de kou en voor een goede grip
- Geleverd met twee uitwisselbare zuigpoorten met een diameter van 29 en 27 mm



- Schijf & draad: 5/16" AG - 150 mm/ "
- Excentrisch - Uitslag: 5mm
- Toerental: 10000 t/min.
- Gewicht: 1 kg
- Slang (binnen dia): 8 mm
- Afmetingen: 315x107 mm
- Luchtverbruik (gemiddeld): 450 l/min
- Aansluiting: 1/4" IG "
- Geluidsniveau: 83,5 dB(A)
- Trilling: 5,1 m/s²

259€
prijs excl. btw

RC7682K



Bestelnr.: 8951000018

Inhoud:

- 1 Pistoolschuurmachine RC7682
- 1 Klittenband lade 50 mm (2")
- 1 Klittenband lade 75 mm (3")
- 10 Schuurmiddelen 50 mm korrel 600
- 10 Schuurmiddelen 75 mm; korrel 600
- 10 Schuurmiddelen 50 mm; korrel 320
- 10 Schuurmiddelen 75 mm; korrel 320
- 10 Schuurmiddelen 50 mm; korrel 180
- 10 Schuurmiddelen 75 mm; korrel 180
- 1 Koffer



- Schijf & draad: 50 mm (2") - 75 mm (3") AG mm/ "
- Excentrisch - Uitslag: 5 mm
- Toerental: 15000 t/min.
- Gewicht: 0,5 kg
- Slang (binnen dia): 8 mm
- Afmetingen: 260x165x37 mm
- Luchtverbruik (gemiddeld): 380 l/min
- Aansluiting: 1/4 IG "
- Geluidsniveau: 79,6 dB(A)
- Trilling: 8,9 m/s²

219€
prijs excl. btw

RC7661V



Bestelnr.: 8951072231

- Schijf & draad: 77 mm - 5/16" AG mm/ "
- Excentrisch - Uitslag: 2,5 mm
- Toerental: 10000 t/min.
- Gewicht: 1 kg
- Slang (binnen dia): 8 mm
- Afmetingen: 260x165x37 mm
- Luchtverbruik (gemiddeld): 350 l/min
- Aansluiting: 1/4 IG "
- Geluidsniveau: 88 dB(A)
- Trilling: 3,5 m/s²

239€
prijs excl. btw

RC7691V



Bestelnr.: 8951072212

- Schijf & draad: 200mm - 6mm x M4
- Excentrisch - Uitslag: 2,5 mm
- Toerental: 10000 t/min.
- Gewicht: 1 kg
- Slang (binnen dia): 8 mm
- Afmetingen: 260x165x37 mm
- Luchtverbruik (gemiddeld): 350 l/min
- Aansluiting: 1/4 IG "
- Geluidsniveau :88 dB(A)
- Trilling: 3,5 m/s²

349€
prijs excl. btw



Schuurmachines & polieren

zie ons compleet assortiment en voorraad status op www.contimac.be

Fe



RC7130 - Grote haakse polijstmachine



Bestelnr.: 8951072004

- Aandrijving "5/8 AG"
- Schijf: 178 mm
- Vermogen: 500 W
- Toerental: 2500 t/min.
- Gewicht: 2 kg
- Slang (binnen dia): 8 mm
- Afmetingen: 320x38x100 mm
- Luchtverbruik (gemiddeld): 525 l/min
- Aansluiting: 1/4 IG"
- Geluidsniveau: 87,9dB(A)
- Trilling: 6,9 m/s²

479€
prijs excl. btw

RC7683K - Koffer mini-poliermachine



Bestelnr.: 8951000017

- Gebruiksklaar met schijf
- Inhoud:
 - 1 Minipolijstmachine RC7683
 - 1 Klittenband lade 75 mm (3")
 - 1 Wit schuimrubberen onderlegger 75 mm (3")
 - 1 Geel schuimrubberen onderlegger 75 mm (3")
 - 1 Schapenvacht 75 mm (3")
- Aandrijving "5/16" -24UNF IG"
- Schijf: 75 mm
- Vermogen: 150 W
- Toerental: 5500 t/min.
- Gewicht: 0,6 kg
- Slang (binnen dia): 8 mm
- Afmetingen: 12x125x42 mm
- Luchtverbruik (gemiddeld): 360 l/min
- Aansluiting: 1/4" BSP IG"
- Geluidsniveau: 78,5 dB(A)
- Trilling: 3,8 m/s²

219€
prijs excl. btw

RC7155 - bandschuurmachine 10mm

10 stuk SCHUURBANDEN 10x330mm

Bestelnr.	Korrel	Prijs excl. btw
8951011604	40	35 €
8951011570	80	35 €
8951011577	120	38 €
8951011578	180	38 €
8951011579	240	38 €



Bestelnr.: 8951072041

- Schuurband: 10x330 mm
- Vermogen: 300 W
- Toerental: 18000 t/min.
- Gewicht: 0,8 kg
- Slang (binnen dia): 8 mm
- Afmetingen: 285x37x22 mm
- Luchtverbruik (gemiddeld): 400 l/min
- Aansluiting: 1/4" BSP IG"
- Geluidsniveau: 79,5 dB(A)
- Trilling: 2,5 m/s²

209€
prijs excl. btw

RC7156 - bandschuurmachine 20mm

10 stuk SCHUURBANDEN 20x520mm

Bestelnr.	Korrel	Prijs excl. btw
8951011580	80	35 €
8951011581	120	38 €
8951011582	180	38 €
8951011583	240	38 €



Bestelnr.: 8951072051

- Schuurband: 20x520 mm
- Vermogen: 370 W
- Toerental: 17000 t/min.
- Gewicht: 1,15 kg
- Slang (binnen dia): 8 mm
- Afmetingen: 353x44x35x22 mm
- Luchtverbruik (gemiddeld): 400 l/min
- Aansluiting: 1/4 IG"
- Geluidsniveau: 83,2 dB(A)
- Trilling: 2,4 m/s²

399€
prijs excl. btw



Slijpmachines

RC7091 - MBX MULTISLIJPER



Bestelnr.: 8951176010

Veelzijdig MBX multislijper voor het verwijderen van underbody coating, lak en roest, vergelijkbaar met stralen. Verwijdert plaatjes/stickers op koude en efficiënte wijze zonder opwarming.

Geschikt voor MBX-accessoires van 11 + 23 mm

- Koel, lage snelheid en veilig "kettingzaag"-gebruik
- Bovenhandgreep
- Achteradapter voor het monteren van een dempende-uitlaatslangstelsysteem
- Geleverd met:
 - 4 Borstelbanden (breed + slank zwart, slank groen, slank oker)
 - 1 Brede lamellenverwijderaar, bandwieladapters van 11 mm en 23 mm
- Vermogen: 420 W
- Toerental: 3500 t/min.
- Gewicht: 1,1 kg
- Slang (binnen dia): 8 mm
- Afmetingen: 275x95x40 mm
- Luchtverbruik (gemiddeld): 110 l/min
- Aansluiting: 1/4 IG"
- Geluidsniveau: 83,2dB(A)
- Trilling: < 2,5 m/s²

619€
prijs excl. btw



Toebehoren - per 5 stuk

	Model	Bestelnr.	Gebruik	Breedte	Prijs excl. btw
	BU020-5	8951011664	Verwijderen bekleding & stopverf	11 mm	149 €
	BU015-5	8951011663		23 mm	145 €
	BU028-5	8951011668	Roestverwijdering & reiniging	11 mm	149 €
	BU017-5	8951011667		23 mm	145 €
	BU021-5	8951011665	Efficiënte roestverwijdering	11 mm	149 €
	BU022-5	8951011666		23 mm	145 €
	ZU-014	8951011649	Koelend gommen 5 stuk	23 mm	249 €



RC7190 - Doorslijpmachine 100mm



Bestelnr.: 8951075101

- Spankop: 3/8 mm
- Schijf x Gat: 70x10 mm
- Vermogen: 350 W
- Gewicht: 0,8 kg
- Slang (binnen dia): 8 mm
- Snelheden: 20000 t/min
- Aansluiting: 1/4 IG "
- Luchtverbruik (gemiddeld): 430 l/min
- Geluidsniveau : 89,5 dB(A)
- Trilling: 3,53 m/s²

Doorslijpschijven (5 stuk)

Bestelnr.: CA155312
5 Doorslijpschijven in set,
afmetingen 75x1,6x10 mm,
voor type RC7190



25€
prijs excl. btw

119€
prijs excl. btw

RC7150 - SLIJPER PISTOOLMODEL - FIBER SCHUURSCHIJVEN



Bestelnr.: 8951072021

- Spankop: 7/16" - 20AG mm
- Schijf x Gat: 75x22 mm, 105x22 mm, 115x22 mm
- Vermogen: 500 W
- Gewicht: 1,15 kg
- Slang (binnen dia): 8 mm
- Snelheden: 18000 t/min
- Luchtverbruik (gemiddeld): 410 l/min
- Aansluiting: 1/4 IG "
- Geluidsniveau : 71 dB(A)
- Trilling: 3,2 m/s²

149€
prijs excl. btw

RC7681K - SLIJPER PISTOOLMODEL BLOK 50 - 75mm



Bestelnr.: 8951000019

- Spankop: 1,4" - 20UNC AG mm
- Schijf: 50 - 75 mm
- Vermogen: 150 W
- Gewicht: 0,4 kg
- Slang (binnen dia): 8 mm
- Snelheden: 15000 t/min
- Luchtverbruik (gemiddeld): 365 l/min
- Aansluiting: 1/4" BSP IG "
- Geluidsniveau : 74,6 dB(A)
- Trilling: 5,9 m/s²

225€
prijs excl. btw

RC6453 - PUNTLAS FREESMACHINE



Bestelnr.: 8951076013

- Gereedschap dia.: 8 mm
- Toerental: 2000 t/min.
- Gewicht: 1,15 kg
- Slang (binnen dia): 8 mm
- Afmetingen: 285x215x75 mm
- Luchtverbruik (gemiddeld): 110 l/min
- Aansluiting: 1/4 IG "
- Geluidsniveau : 88,8 dB(A)
- Trilling: <2,5 m/s²

ONTPUNTFREES VOOR RC6453



Bestelnr.: 8951011524
Afmetingen: Ø8mm x 45mm

29€
prijs excl. btw

499€
prijs excl. btw

RC6100 - KNABBELSCHAAR



Bestelnr.: 8951076008

- Snijsnelheid: 2,6 m/min
- Snijscapaciteit: 1 mm
- Snijsbreedte: 4 mm
- Gewicht: 0,95 kg
- Slang (binnen dia): 8 mm
- Afmetingen: 262x38 mm
- Luchtverbruik (gemiddeld): 360 l/min
- Aansluiting: 1/4 IG "
- Geluidsniveau : 91,6 dB(A)
- Trilling: 8,55 m/s²

149€
prijs excl. btw

RC5030 - GRAVEERPEN



Bestelnr.: 8951071010

- Slang (binnen dia): 8 mm
- Luchtverbruik (gemiddeld): 4 l/min
- Luchtinlaat: 1/4 M "
- Geluidsniveau : 70,7 dB(A)
- Trilling: 308 m/s²
- Aantal stoten: 10000 min-1
- Afmetingen: 160x14,5 mm
- Gewicht: 0,2 kg

165€
prijs excl. btw

RC6301 - PONS EN FELSTANG



Bestelnr.: 8951076011

- Gereedschap: 22x12x1,2 / ø 5x1,2
- Gewicht: 1 kg
- Slang (binnen dia): 8 mm
- Aansluiting: 1/4 IG "
- Geluidsniveau : 70,6 dB(A)
- Trilling: 3,97 m/s²

159€
prijs excl. btw

RC7170 - SLIJPMACHINE LANGE ARM 100mm



Bestelnr.: 8951000144

- Spankop: 3/8 mm
- Schijf x Gat: 100x10 mm
- Vermogen: 746 W
- Gewicht: 1,8 kg
- Slang (binnen dia): 10 mm
- Snelheden: 14000 t/min
- Luchtverbruik (gemiddeld): 199 l/min
- Aansluiting: 1/4 IG "
- Geluidsniveau : 86 dB(A)
- Trilling: 3 m/s²

Schijven

Bestelnr.: 8940172786

890
prijs excl. btw

259€
prijs excl. btw

Schroevendraaiers

Veerbalancers

RC4710



1/4"



Bestelnr.: 8951000426

- Minimum koppel: 2 Nm
- Max. koppel: 6 Nm
- Toerental: 2000 t/min.
- Gewicht: 1.05 kg
- Afmetingen: 212x42x155 mm
- Luchtverbruik (gemiddeld): 117 l/min
- Aansluiting: 1/4"
- Type Koppeling: 1/4 hex quick
- Geluidsniveau: 90.3dB(A)
- Trilling: 1.2 m/s²

229€
prijs excl. btw

RC4770



1/4"



Bestelnr.: 8951000427

- Minimum koppel: 2 Nm
- Max. koppel: 6 Nm
- Toerental: 2000 t/min.
- Gewicht: 1.06 kg
- Afmetingen: 258x56x42 mm
- Luchtverbruik (gemiddeld): 101 l/min
- Aansluiting: 1/4"
- Geluidsniveau: 85 dB(A)
- Trilling: 0.61 m/s²

219€
prijs excl. btw

RC4710



Kabel van metaal, tilhoogte 1600 mm.
Verstelbare spanning op de veer.
Uitgerust met een systeem voor veilige blokkering.

Model	RC9311	RC9312	RC9313
Referentie	8951011260	8951011261	8951011262
Belasting	0,4 - 1 kg	1 - 2 kg	2 - 3 kg
€	69 €	75 €	77 €

Boormachines

zie ons compleet assortiment en voorraad status op www.contimac.be

RC4108



Links/Rechts

1/4"



Bestelnr.: 8951000422

- Boordiameter: 10 mm
- Vermogen: 400 W
- Toerental onbelast: 2000 t/min.
- Gewicht: 1.05 kg
- Afmetingen: 195x40x155 mm
- Luchtverbruik (gemiddeld): 115 l/min
- Luchtinlaat: 1/4"
- Geluidsniveau: 90 dB(A)
- Trilling: 2.1 m/s²

195€
prijs excl. btw

RC4660



Links/Rechts

1/4"



Bestelnr.: 8951000424

- Boordiameter: 10 mm
- Vermogen: 300 W
- Toerental onbelast: 1400 t/min.
- Gewicht: 1.06 kg
- Afmetingen: 207x43x120 mm
- Luchtverbruik (gemiddeld): 101 l/min
- Luchtinlaat: 1/4"
- Geluidsniveau: 85.2 dB(A)
- Trilling: 2.73 m/s²

199€
prijs excl. btw

RC4560



Links/Rechts

1/4"

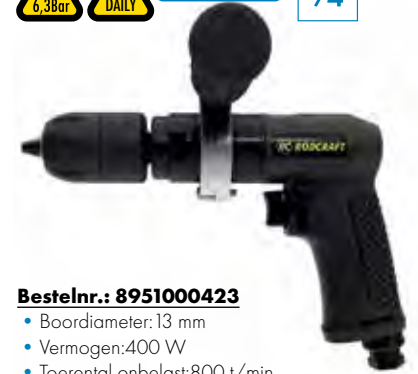

Bestelnr.: 8951000423

- Boordiameter: 13 mm
- Vermogen: 400 W
- Toerental onbelast: 800 t/min.
- Gewicht: 1.33 kg
- Afmetingen: 230x43x155 mm
- Luchtverbruik (gemiddeld): 115 l/min
- Luchtinlaat: 1/4"
- Geluidsniveau: 89 dB(A)
- Trilling: 1.5 m/s²

209€
prijs excl. btw

RC4610 BOORMACHINE 10MM



Bestelnr.: 8951000425

- Boordiameter: 10 mm
- Vermogen: 500 W
- Toerental onbelast: 3000 t/min.
- Gewicht: 1.03 kg
- Afmetingen: 245x72x50 mm
- Luchtverbruik (gemiddeld): 101 l/min
- Luchtinlaat: 1/4"
- Geluidsniveau: 84 dB(A)
- Trilling: 2.87 m/s²

179€
prijs excl. btw



Haakse slijpmachine

RC7173 - Haakse slijpmachine 125mm



Bestelnr.: 8951000212

- Spankop: M14 mm
- Schijf x Gat: 125x22 mm
- Vermogen: 700 W
- Gewicht: 1,5 kg
- Slang (binnen dia): 10 mm
- Snelheden: 12000 t/min
- Luchtverbruik (gemiddeld): 324 l/min
- Aansluiting: 1/4 IG"
- Geluidsniveau: 84 dB(A)
- Trilling: 9,4m/s²

359€
prijs excl. btw

Blindnietmachines

zie ons compleet assortiment en voorraad status op www.contimac.be



Blindnietmachines uitgelegd

Als je in een metalen constructie (bijvoorbeeld een buis of vlakke plaat) demontabel wilt houden, dan kan je de verbinding maken met een schroefdraadconstructie. Om de schroefverbinding mogelijk te maken heb je schroefdraad nodig in de metalen constructie, maar dit kan een probleem zijn door verschillende oorzaken zoals de geringe dikte van het plaatmateriaal. Hoe meer "vlees" je hebt om de schroef vast te zetten, hoe grotere de kracht is van de verbinding.

Om schroefdraad te creëren in de metalen constructie is het niet altijd ideaal om schroefdraad in je constructie te tappen. Je kan er dan voor kiezen om er een blindklinkmoer in te zetten. Dit zorgt voor een groot draagvlak voor de schroef die je erin wil bevestigen. Deze blindklinkmoeren kan je bevestigen door een blindklinkmoertang.

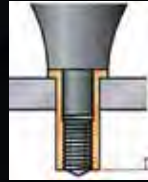

1. Boor een gat ter grote van je gewenste blindklinkmoer in de constructie.



2. Pak de tang en zet de Blindklinkmoer er overheen en topt de achterkant in het gat. De blindklinkmoertang trekt vervolgens de achterkant van de blindklinkmoer naar achteren waardoor deze vervormt naar de buitenkant en vast komt te zitten.

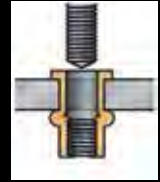

3. Je hebt nu dus schroefdraad gecreëerd in de constructie waarin je een bout vast kan zetten.

Blindnietmachines

Serie pneumatische Klinknagelpistolen voor Blindklinknagels en Blindklinkmoeren



Model		RC6700	RC6738	RC6748	RC6758
Onderdeelnummer		8951074001	8951000408	8951000409	8951000410
Standaard blindklinknagel met open uiteinde/ gesloten uiteinde	Aluminium klinknagels	2,4 - 5,0 mm	3,0 - 5,0 mm	4,8 - 6,4 mm	-
	Koperen klinknagels	2,4 - 5,0 mm	3,0 - 5,0 mm	4,8 - 6,4 mm	-
	Stalen klinknagels	-	3,0 - 5,0 mm	4,8 - 6,4 mm	-
	Roestvrijstaal klinknagels	-	3,0 - 5,0 mm	4,8 - 6,4 mm	-
Blindklinknagels voor bouwwerkzaamheden	BULB-TITE®	-	-	5,2 - 7,8 mm	-
	Monobolt®, Magnalok®, Interlok®	-	-	4,8 - 6,4 mm	-
	Hemlok®	-	-	6,4 mm	-
	Enkele slag	-	-	4,8 - 5,0 mm	-
Blindklinkmoeren	Alle materialen	-	-	-	M3 - M12
Aanvullende gereedschapsfunctie	Verwijdering van klinknageldoorns	Ja	Ja	Ja	-
	Geïntegreerde aanzuigfunctie (verticaal werken)	-	Ja	Ja	-
	Automatische functie voor het vast- en losdraaien van klinkmoeren voor een snelle verwerking	-	-	-	Ja



Blindnietmachines

zie ons compleet assortiment en voorraad status op www.contimac.be

Fe



RC6700

Bestelnr.: 8951074001

Klinknagelpistool voor blindklinknagels van zachte metalen zoals koper en aluminium, met opvangbak voor afgescheurde klinknageldoorns.

- Koppelbereik: 8800 Nm
- Trilling: 3,5 m/s²
- Geluidsniveau: 86,5 dB(A)
- Afmetingen: 225x280x100 mm
- Gewicht: 1,6 kg
- Aantal klauwen: 2
- Klinknagels van 2.4mm tot 5.0mm



185€
prijs excl. btw

RC6738

Bestelnr.: 8951000408

Klinknagelpistool voor blindklinknagels gemaakt van zeer sterke materialen Zoals staal en roestvrijstaal. Met opvangbak voor afgescheurde nageldoorns en met aanzuigfunctie voor het vasthouden van blindklinknagels (optimaal voor verticaal werken).

- Koppelbereik: 12600 Nm
- Trilling: 2,5 m/s²
- Geluidsniveau: 62 dB(A)
- Afmetingen: 286x197x291 mm
- Gewicht: 1,7 kg
- Aantal klauwen: 3
- Klinknagels van 3.0mm tot 5.0mm



329€
prijs excl. btw

RC6748

Bestelnr.: 8951000409

Klinknagelpistool voor blindklinknagels van zeer sterke materialen zoals staal en roestvrijstaal, en voor speciale klinknagels (bijv.: BULB-TITE). Met opvangbak voor afgescheurde nageldoorns en met aanzuigfunctie voor het vasthouden van blindklinknagels (optimaal voor verticaal werken).

- Koppelbereik: 21000 Nm
- Trilling: 2,5 m/s²
- Geluidsniveau: 62 dB(A)
- Afmetingen: 337,9x118x337,9 mm
- Gewicht: 2,5 kg
- Aantal klauwen: 3
- Klinknagels van 4.8mm tot 6.7mm



695€
prijs excl. btw

RC6758

Bestelnr.: 8951000410

Blindklinkmoerpistool voor blindklinkmoeren M3 - M12 van alle materialen. Snelle verwerking van blindklinkmoeren door automatisch vast- en losdraaien. Nauwkeurige af te stellen instelfunctie.

- Koppelbereik: 24000 Nm
- Trilling: 2,5 m/s²
- Geluidsniveau: 70 dB(A)
- Afmetingen: 260x110x280mm
- Gewicht: 2,2 kg



1449€
prijs excl. btw



Zaagmachines

RC6050



Bestelnr.: 8951079001

- Aandrijving: 10 mm
- Slagen: 9500 /min.
- Gewicht: 0,65 kg
- Slang (binnen dia): 8 mm
- Afmetingen: 262x38 mm
- Luchtverbruik (gemiddeld): 220l/min
- Aansluiting: 1/4 IG "
- Geluidsniveau: 79,9dB(A)
- Trilling: 12,57 m/s²

185€
prijs excl. btw

RC6051 - ZAAGMACHINE IN KOFFER



Bestelnr.: 8951179000

Zaagset incl.:

- 1 Zaag RC6050
- 5 Zaagbladen (32 tanden/inch) 8951011514
- 5 Zaagbladen (24 tanden/inch) 8951011515
- 1 Draaiende koppeling DG1 1 Mini-vetnippel G1K

245€
prijs excl. btw

RC6067 - Zaagmachine in composiet



Bestelnr.: 8951079011

- Aandrijving: 10 mm
- Slagen: 10000 /min.
- Gewicht: 0,51 kg
- Slang (binnen dia): 8 mm
- Afmetingen: 262x38 mm
- Luchtverbruik (gemiddeld): 150 l/min
- Aansluiting: 1/4 IG "
- Geluidsniveau: 79,9 dB(A)
- Trilling: 6,32 m/s²

335€
prijs excl. btw

Zaagbladen per 5 stuk

Zaagblad 93mm	Bestelnr.	Geschikt voor	Prijs excl. btw
32 Tandem/inch	8951011514	Staal, metaalplaat, carrosserie	25€
24 Tandem/inch	8951011515	Gietijzer, aluminium, koper, zink, composiet, bumper	25€
14 Tandem/inch	8951011519	Plastic, hout	25€
Zaagblad 160mm	Bestelnr.	Geschikt voor	Prijs excl. btw
32 Tandem/inch	8951011521	Staal, metaalplaat, carrosserie	55€
24 Tandem/inch	8951011522	Gietijzer, aluminium, koper, zink, composiet, bumper	55€
14 Tandem/inch	8951011523	Plastic, hout	55€

Ruitensnijders

zie ons compleet assortiment en voorraad status op www.contimac.be



Fe



RC



RC6605RE - UNICUTTER

Bestelnr.: 8951074005

- Interface kop: 2 x hex s = 19 e = 21,9
- Oscillaties: 20000 o/min
- Gewicht: 0,8 kg
- Slang (binnen dia): 8 mm
- Afmetingen: 180x40x67 mm
- Luchtverbruik (gemiddeld): 370 l/min
- Geluidsniveau : 79,8 dB(A)
- Trilling: 5,37 m/s²



189€
prijs excl. btw

RC6610 - VOOR GROTE VOERTUIGRUITEN

Bestelnr.: 8951074000

- Interface kop: 2 x hex s = 19 e = 21,9 mm
- Oscillaties: 20000 o/min
- Gewicht: 1,3 kg
- Slang (binnen dia): 8 mm
- Afmetingen: 180x40x67 mm
- Luchtverbruik (gemiddeld): 500 l/min
- Geluidsniveau : 86,9 dB(A)
- Trilling: 5,38 m/s²



499€
prijs excl. btw

STS71K - Dubbele zuignap Max. 80 kg



Bestelnr.: 8951011087

129€
prijs excl. btw

Mesbladen

U-vormige mesbladen (per 2 stuk)

Rechte mesbladen (per 2 stuk)

Bestelnr.:

8956001327

- Set van 7 messen voor alle toepassingen, bevat: U95 U64 U37 U27 G36 G58 G95



225€
prijs excl. btw

Model	U27	U37	U64	U95	G36	G58	G95
Bestelnr.	8956001320	8956001328	8956001324	8956001325	8956001323	8956001322	8956001321
Langte van het mes	24 mm	36 mm	63 mm	90 mm	35 mm	53,5 mm	90 mm
Prijs excl. btw	75 €	55 €	67 €	75 €	36 €	36 €	75 €

Beitelhammers



RC5100



Bestelnr.: 8951071022

- Beitelinzetstuk: 11 mm
- Zuigerslag / dia.: 60/19 mm
- Slagen: 3000 /min.
- Gewicht: 1,5 kg
- Slang (binnen dia): 8 mm
- Afmetingen: 200x160x39 mm
- Luchtverbruik (gemiddeld): 270 l/min
- Aansluiting in: 1/4 IG "
- Slagenenergie: 6 Joules
- Geluidsniveau : 94,8 dB(A)
- Trilling: 13,2 m/s²

119€
prijs excl. btw

RC5120 - BEITELSET VOOR CARROSSERIE/METAAL



Bestelnr.: 8951171013

Set met zes kantbeitels 11 mm voor carrosserie / metaal

- 1 Beitelhamer RC5100 met borgveer RC70
- 1 Klknagelverwijderingsbeitel RC225
- 1 Puntlasbeitel RC19S
- 1 Dubbelsnijdende plaatwerkbeitel RC60S
- 1 Platte beitel 20 mm RC20S
- 1 Bochtsnijbeitel RC18S
- 1 Gereedschapskoffer

- Beitelinzetstuk: 11 mm
- Zuigerslag / dia.: 19 mm
- Slagen: 3000 /min.
- Gewicht: 1,5 kg
- Slang (binnen dia): 8 mm
- Afmetingen: 200x160x39 mm
- Luchtverbruik (gemiddeld): 270 l/min
- Aansluiting in: 1/4 F "
- Geluidsniveau : 94,8 dB(A)
- Trilling: 13,2 m/s²

129€
prijs excl. btw



Extra beitels voor RC5120

Model	Bestelnr.	Omschrijving	Prijs excl. btw
	RC 18 S	8951011925 Bochtsnijbeitel 1mm	39€
	RC 19 S	8951011926 Puntlasbeitel	29 €
	RC 20 S	8951011927 Universele beitel	29 €
	RC 22 S	8951011928 Klknagelbeitel	30 €
	RC 60 S	8951011930 Plaatwerkbeitel	39 €

RC5150 - BEITELSET VOOR STEEN/BETON

Bestelnr.: 8951171023

Set met zes kantbeitels 11 mm voor steen / beton:

- 1 Beitelhamer RC5100 met stalen veiligheidshouder RC76-1
- 1 Puntige beitel 240 mm SS10
- 1 Platte beitel 240x20 mm SS20
- 1 Platte beitel 240x30 mm SS30
- 1 Platte beitel 240x40 mm SS40
- 1 Groefbeitel 240 mm SS10
- 1 Gereedschapskoffer



- Beitelinzetstuk: 11 mm
- Zuigerslag / dia.: 19 mm
- Slagen: 3000 /min.
- Gewicht: 1,5 kg
- Slang (binnen dia): 8 mm
- Afmetingen: 200x160x39 mm
- Luchtverbruik (gemiddeld): 270 l/min
- Aansluiting in: 1/4 F "
- Slagenenergie: 6 Joules
- Geluidsniveau : 94,8 dB(A)
- Trilling: 13,2 m/s²

229€
prijs excl. btw

Extra beitels voor RC5150

Model	Bestelnr.	Omschrijving	Prijs excl. btw
	SS10	8951011932 Puntige beitel 240mm	36 €
	SS20	8951011934 Platte beitel 240x20mm	36€
	SS30	8951011936 Platte beitel 240x30mm	36 €
	SS40	8951011938 Platte beitel 240x40mm	36 €
	SS50	8951011940 Groefbeitel 240mm	36 €

RC5176



Bestelnr.: 8951171043

Voorzien van 2 zes kantbeitels met aansluiting 11 mm :

- Puntbeitel met lengte van 210 mm (SS 10)
- Platte beitel 20 mm en met lengte van 210 mm (SS20)

- Beitelinzetstuk: 11 mm
- Zuigerslag / dia.: 94/19 mm
- Slagen: 2100 /min.
- Gewicht: 2,05 kg
- Slang (binnen dia): 8 mm
- Afmetingen: 245x162x39 mm
- Luchtverbruik (gemiddeld): 260 l/min
- Aansluiting in: 1/4 IG "
- Slagenenergie: 9 Joules
- Geluidsniveau : 97,3 dB(A)
- Trilling: 4,5 m/s²



279€
prijs excl. btw



Beitelhamers

zie ons compleet assortiment en voorraad status op www.contimac.be

RC5185K-M - BEITELHAMER SET VOOR METAAL



Bestelnr.: 8951000373

Geleverd met:

- 1 Universele beitel 135 x 19 mm
- 1 Klinknagelverwijderingsbeitel 140x20 mm
- 1 Puntlasbeitel 140x29 mm
- 1 Bochtsnijbeitel voor platen 140 mm

- Beitelinzetstuk: 11 mm
- Zuigerslag / dia.: 70 / 19 mm
- Slagen: 3000 / min.
- Gewicht: 1,7 kg
- Slang (binnen dia.): 8 mm
- Afmetingen: 179x163x57 mm
- Luchtverbruik (gemiddeld):
- 250 l/min
- Aansluiting in: 1/4 IG "
- Slagenenergie: 9 Joules
- Geluidsniveau: 102 dB(A)
- Trilling: 8,2 m/s²

309€
prijs excl. btw

RC5195K-C - BEITELHAMER SET VOOR BOUW



Bestelnr.: 8951000376

Geleverd met 4 zeskantbeitels :

- 1 Beitel met punt 135 mm
- 1 Platte beitel 140 x 20 mm
- 1 Platte beitel 140 x 30 mm
- 1 Platte beitel 135 x 40 mm

- Beitelinzetstuk: 11 mm
- Zuigerslag / dia.: 95 / 19 mm
- Slagen: 2100 / min.
- Gewicht: 2 kg
- Slang (binnen dia.): 8 mm
- Afmetingen: 223x163x57 mm
- Slagenenergie: 12 Joules
- Trilling: 11,9 m/s²

335€
prijs excl. btw

RC5310 - BEITELHAMERSET



Bestelnr.: 8951171053

Beitelhamerset voor zwaardere werkzaamheden in de bouw. Geleverd in koffer inclusief 4 beitels.

- Beitels kunnen in de juiste richting worden geleid via zeskantschacht
- In gereedschapskoffer met:
 - Pneumatische beitelhamer model RC5305
 - Stalen veiligheidshouder model RC76-3
 - Puntige beitel 210 mm lang model RC51S
 - Platte beitel 210 x 20 mm model RC52S
 - Platte beitel 210 x 30 mm model RC53S
 - Platte beitel 210 x 40 mm model RC54S

- Beitelinzetstuk: 12 mm
- Zuigerslag / dia.: 50 / 20 mm
- Slagen: 3000 / min.
- Gewicht: 2,55 kg
- Slang (binnen dia.): 8 mm
- Afmetingen: 294x150x44 mm
- Luchtverbruik (gemiddeld): 260 l/min
- Aansluiting in: 1/4 IG "
- Slagenenergie: 6 Joules
- Geluidsniveau: 98,8 dB(A)
- Trilling: 7,9 m/s²

679€
prijs excl. btw

RC5400 - BEITELHAMER MET OPZETSTUK



Bestelnr.: 8951071076

- Beitelinzetstuk: 14,7 mm
- Zuigerslag / dia.: 76 / 29 mm
- Slagen: 1700 / min.
- Gewicht: 7,5 kg
- Slang (binnen dia.): 13 mm
- Afmetingen: 420x175x57 mm
- Luchtverbruik (gemiddeld):
- 480 l/min
- Aansluiting in: 3/8 IG "
- Slagenenergie: 22 Joules
- Geluidsniveau: 99 dB(A)
- Trilling: 13,8 m/s²

645€
prijs excl. btw



Naaldbikhamers

zie ons compleet assortiment en voorraad status op www.contimac.be



Fe



RC5615 - RECHTE NAALDBIKHAMER



Toebehooren

Bestelnr. : 8951011498

- 12 x 3 mm naalden **1250**
prijs excl. btw

Bestelnr.: 8951076002

Incl. 12 x 3 mm naalden

- Capaciteit naalden: 12 x 3 mm
- Slagen: 4000 /min.
- Gewicht: 1,3 kg
- Slang (binnen dia): 8 mm
- Luchtverbruik (gemiddeld): 120 l/min

- Afmetingen: 290x35 mm
- Aansluiting: 1/4 IG "
- Geluidsniveau : 88,1 dB(A)
- Trilling: 11,4 m/s²

199€
prijs excl. btw

RC5610 - NAALDBIKHAMER



Toebehooren

Bestelnr. : 8940159860

- 19x3 mm naalden **1450**
prijs excl. btw

Bestelnr.: 8951076001

Incl. schraapbeitel en 19x3 mm naalden

- Capaciteit naalden: 19x3 mm
- Slagen: 4000 /min.
- Gewicht: 2,55 kg
- Slang (binnen dia): 8 mm
- Luchtverbruik (gemiddeld): 190 l/min

- Afmetingen: 468x44 mm
- Aansluiting: 1/4 IG "
- Geluidsniveau : 89,5 dB(A)
- Trilling: 16,8 m/s²

379€
prijs excl. btw

RC5625 - NAALDBIKHAMER VOOR CONTAINERS, SCHEPEN



Toebehooren

Bestelnr. : 8940159860

- 19x3 mm naalden **1450**
prijs excl. btw

Bestelnr. : 8951011504

- 29x2 mm naalden **3750**
prijs excl. btw

Bestelnr.: 8951076004

- Capaciteit naalden: naalden 29 x 2 mm / 19 x 3 mm
- Slagen: 3000 /min.
- Gewicht: 2,7 kg
- Slang (binnen dia): 8 mm
- Luchtverbruik (gemiddeld): 120 l/min
- Afmetingen: 320x175x47 mm

- Aansluiting: 1/4 IG "
- Geluidsniveau : 94dB(A)
- Trilling: 17,7 m/s²

329€
prijs excl. btw

RC5620 - naaldbikhamer voor zware toepassingen



Toebehooren

Bestelnr. : 8951011501

- 14x4 mm naalden **22€**
prijs excl. btw

Bestelnr. : 8951011500

- 28x3 mm naalden **32€**
prijs excl. btw

Bestelnr.: 8951076003

Incl. 14 x 4 mm naalden & 28 x 3 mm naalden

- Capaciteit naalden: 28x3 mm / 14 x 4 mm
- Slagen: 4500 /min.
- Gewicht: 3,6 kg
- Slang (binnen dia): 13 mm
- Afmetingen: 345x180x61 mm

- Luchtverbruik (gemiddeld): 200 l/min
- Aansluiting: 3/8 IG "
- Geluidsniveau : 97,6 dB(A)
- Trilling: 13,7 m/s²

425€
prijs excl. btw

Blaaspistolen



RC8240



Bestelnr.: 8955000026

- Gewicht: 0,12 kg
- Slang (binnen dia): 8 mm
- Luchtverbruik (gemiddeld): 290 l/min
- Aansluiting: 1/4 F "
- Geluidsniveau : 78,2 dB(A)
- Mondstuk: 2 mm
- Lengte: 191 mm
- Breedte: 134 mm

23€
prijs excl. btw

RC8241



Bestelnr.: 8955000010

- Gewicht: 0,14 kg
- Slang (binnen dia): 8 mm
- Luchtverbruik (gemiddeld): 310 l/min
- Aansluiting: 1/4 F "
- Geluidsniveau : 79,5 dB(A)
- Mondstuk: 4 mm
- Lengte: 262 mm
- Breedte: 151 mm

24€
prijs excl. btw

RC8240S



Bestelnr.: 8955000009

- Gewicht: 0,12 kg
- Slang (binnen dia): 8 mm
- Luchtverbruik (gemiddeld): 220 l/min
- Aansluiting: 1/4 IG "
- Geluidsniveau : 75,1 dB(A)
- Mondstuk bandenvuller: Safety nozzle

29€
prijs excl. btw

RC8241S



Bestelnr.: 8955000011

- Gewicht: 0,14 kg
- Slang (binnen dia): 8 mm
- Luchtverbruik (gemiddeld): 235 l/min
- Aansluiting: 1/4 F "
- Geluidsniveau : 73,4 dB(A)
- Mondstuk: 5 mm
- Lengte: 294 mm
- Breedte: 151 mm

29€
prijs excl. btw



Fe



RC



LUCHTSLANG HASPELS

Voor meer gebruiksgemak kan de roller worden gekanteld op een muurdrager tot 180°. De blokkering met ratel zorgt ervoor dat de slang ongeveer om de 50 centimeter kan worden geblokkeerd.



Model	SAR21	SAR22
Referentie	8951000148	8951000149
Lengte	10 m	16 m
Diameter slang	8 mm	10 mm
Diameter poortmaat	1/4" BSP	3/8" BSP
Materiaal	Polyurethaan	
€	249 €	319 €

RC8035 - 4 IN 1 SPUIJPISTOOL

Bestelnr.: 8951070050

Eén pistool voor meerdere toepassingen:

- Pistool voor underbody coating. Voor standaard 1l flessen / bussen met draad
- Pistool voor caviteitscoating. Met lange sproeibuis voor 1 l flessen
- Reinigingspistool. Met de 1l tank en de lange sproeibuis met aanpasbare sproeiring
- Desinfecteringspistool. Voor airconditioningsystemen en luchtkanalen in de auto wanneer u de tank en de lange sproeibuis gebruikt

- Beker: 1 l
- Mondstuk: 5 mm
- Gewicht: 0,4 kg
- Slang (binnen dia): 8 mm
- Max. druk: 2-6 bar
- Luchtverbruik (gemiddeld): 230 l/min
- Aansluiting: 1/4"



69€
prijs excl. btw

RC8116 - BLAAS / ZUIG PISTOOL



Bestelnr.: 8951070004

- Slang (binnen dia): 8 mm
- Luchtverbruik (gemiddeld): 330 l/min
- Luchtinlaat: 1/4F"
- Max. druk: 6,7 bar
- Lengte mm: 144 mm
- Breedte: 140 mm
- Hoogte: 34 mm
- Gewicht: 0,6 kg

85€
prijs excl. btw

RC8000 - KITPISTOOL



Bestelnr.: 8951070000

- Slang (binnen dia): 8 mm
- Luchtverbruik (gemiddeld): 0,8 l/min
- Luchtinlaat: 1/4F"
- Trilling: 2,5 m/s²
- Patroon inhoud: 310 ml
- Patroon afmetingen: 220x50 mm
- Lengte: 305 mm
- Breedte: 167 mm
- Gewicht: 1,1 kg

65€
prijs excl. btw

RC8102-14 - Verfspuitpistool



Bestelnr.: 8951070002

- Beker: 0,6 l
- Mondstuk: 1,4 mm
- Gewicht: 0,5 kg
- Slang (binnen dia): 8 mm
- Max. druk: 2-4 bar
- Afmetingen: 180 mm
- Luchtverbruik (gemiddeld): 260 l/min
- Aansluiting: 1/4"
- Geluidsniveau dB(A): <70 dB(A)
- Trilling: < 2,5 m/s²

139€
prijs excl. btw

RC8141 - VETPISTOOL



Bestelnr.: 8951070090

- Max. druk: 8 bar
- Gewicht: 1,6 kg
- Slang (binnen dia): 8 mm
- Afmetingen: 260x328 mm
- Luchtverbruik (gemiddeld): 90 l/min
- Luchtinlaat: 1/4F"
- Patroon afmetingen: 215 x 50 mm
- Patroon inhoud: 400 ml
- Uitgangsdruk: 260 bar

155€
prijs excl. btw

RFP04G - BANDENBLAZER GEIJKT



Bestelnr.: 8951012306

- Max. druk: 15 bar
- Gewicht: 0,65 kg
- Slang (binnen dia): 8 mm
- Afmetingen: 250x165x70 mm
- Luchtverbruik (gemiddeld): 160 l/min

145€
prijs excl. btw

RC8106-46 Mini drukregelaar

Bestelnr.: 8951011716



109€
prijs excl. btw

OLIE

Bestelnr.: 8955000117

- 1000 ml olie voor de smering van de motor van pneumatisch gereedschap.

26€
prijs excl. btw

Bestelnr.: 8950390000

- 1000 ml olie voor de smering van hydraulische krikken

65€
prijs excl. btw

Toebehoren smering

Bestelnr.: 8951011851

G1K Beolier

- Volume 4ml
- Aansluiting: 1/4" - 1/4"



25⁵⁰
prijs excl. btw

Bestelnr.: 8951012205

RC8150F vetspuit

- Vetpistool voor vloeibare vetten en in koude toestand.
- Geschikt voor het smeren van gebogen transmissies en slagmechanismes.



15⁵⁰
prijs excl. btw

Bestelnr.: 8951000164

- Luchtbehandelingsset 1/4"
- Levert extreem schone, olievrije, droge perslucht bij constante druk voor spuitpistolen en ander olievrij luchtgereedschap. Waterafscheider met automatische afvoer



129€
prijs excl. btw

Bestelnr.: 8940168482

- Speciale filterregelaar 1/2" voor carrosseriebedrijven. Levert extreem schone, olievrije, droge perslucht bij constante druk voor spuitpistolen en ander olievrij luchtgereedschap



519€
prijs excl. btw

Hydraulische krikken

zie ons compleet assortiment en voorraad status op www.contimac.be



Fe



RC



Hydraulische krikken



Model	RH290A	RH136	RH216	RH151	RH201	RH315
Bestelnr.	8951082031	8951000411	8951000388	8951000051	8951000003	8951000063
Capaciteit	3 Ton	1,5Ton	2,5Ton	1,5Ton	2Ton	3Ton
Min hoogte	145mm	90mm	75mm	80mm	85mm	95mm
Max Hoogte	490mm	358mm	500mm	540mm	375mm	550mm
Gewicht	41,5kg	14,3kg	32kg	50,5kg	20,5kg	45kg
Prijs excl. btw	309 €	299 €	319 €	459 €	539 €	499 €

Lange modellen



Model	RH251	RH301	RH501
Bestelnr.	8951082024	8951082032	8951082050
Capaciteit	2Ton	3Ton	5Ton
Min hoogte	135mm	115mm	150mm
Max Hoogte	800mm	605mm	680mm
Gewicht	58kg	70kg	95kg
Prijs excl. btw	679 €	835 €	1199 €

BALLONKRIK



Model	BC2-2S
Bestelnr.	8951000177
Capaciteit	2 Ton
Min. hoogte	115mm
Max.hoogte	430mm
Gewicht	15kg
Prijs excl. btw	795 €

Hydropneumatische krikken



Hydropneumatische krikken

Kort en compact, zeer gemakkelijk te manoeuvreren. Beveiliging tegen overbelasting en veiligheidsklep tegen ongewenst dalen. Handgreep aan de voorzijde om de krik gemakkelijker te kunnen dragen. De zuiger bevat een geïntegreerde hoogte-adapter met draad.



Model	LHH22	LHH35
Bestelnr.	8951084201	8951084350
Capaciteit	20Ton	32Ton
Luchtverbruik	300 l/min	300 l/min
Persluchtdruk	7-10bar	7-10bar
Min. hoogte	210mm	255mm
Max.hoogte	435mm	488mm
Gewicht	49kg	54,4kg
Prijs excl. btw	879 €	999 €

Hydropneumatische zuigers

Geleverd met 2 verlengstukken voor hoger heffen - worden bewaard op de handgreep. Bediening van het heffen en dalen met behulp van een joystick. Belastingcapaciteit tot 80t. Automatische ontluchting bij elke daling van de assteunen. Gemakkelijk te transporteren met een handgreep gemonteerd aan de cilinder van de krik. Lange handgreep 1,3 m - uit één stuk - om de krik op de juiste plek te plaatsen onder de voertuigen. De handgreep kan in 3 standen worden geplaatst; 45°, 90° en 180°.



Model	ATJ30-2	ATJ50-3
Bestelnr.	8951000269	8951000270
Capaciteit	30/15 Ton	50/25/15 Ton
Min. hoogte	223/289mm	222/283/352mm
Max.hoogte	409mm	472mm
Gewicht	38kg	73kg
Prijs excl. btw	2199 €	2499 €



Potkrikken

zie ons compleet assortiment en voorraad status op www.contimac.be

Fe



Potkrikken

Werk verticaal en horizontaal (punt voor invoer van olie naar beneden). Aanpasbaar met een geïntegreerde verlenging (geen moer). Volledig gesloten en robuust met gelaste constructie. Met veiligheidsklep tegen overbelasting.



Model	MGN-2	MGN5	MGN12	MGN20	MGN30
Bestelnr.	8951000009	8951000011	8951000013	8951000014	8951000015
Capaciteit	2 ton	5 ton	12 ton	20 ton	30 ton
Min. hoogte	178 mm	198 mm	176 mm	182 mm	280mm
Max. hoogte	347 mm	390 mm	347 mm	308 mm	445mm
Prijs excl. btw	75 €	109 €	149 €	209 €	289 €



Assteunen

UBZ series

Stabiel dankzij de voeten met grote voetplaat. Stevige constructie van stalen buizen met tandheugel. Afstelling van de hoogte met behulp van een ratel. Zelfborgende hendel en borgpen. Verkocht per twee. TUV- en CE-gecertificeerd



Model	UBZ-2	UBZ-3	UBZ-6
Bestelnr.	8951000027	8951000028	8951000029
Capaciteit	2 ton	3 ton	6 ton
Min. hoogte	280 mm	300 mm	400 mm
Max. hoogte	425 mm	455 mm	620 mm
Tilhoogte	145 mm	155 mm	220 mm
Gewicht	2,2 kg	3 kg	5 kg
Set van 2	Ja	Ja	Ja
Prijs excl. btw	59 €	69 €	99 €



Werkplaatskraan

WK1000



Bestelnr. : 8951000166

Werkplaatskraan 1Ton - opvouwbaar en compact met 2 wielen om de kraan eenmaal opgevouwen te verplaatsen

- Capaciteit P1: 1000 kg
- Capaciteit P2: 750 kg
- Capaciteit P3: 500 kg
- Capaciteit P4: / kg
- Gewicht: 98,5 kg

899€
prijs excl. btw





Fe



WP 15



15 Ton

Bestelnr. : 895100064

Compacte professionele werkplaatspers 15Ton met gelast frame.

- Handmatige hydraulische pomp met ergonomische handgreep
- Pomp met twee snelheden die handmatig kan worden geschakeld
- Eenvoudig afleesbare, grote meter
- Voor het persen op kleinere diameters (zoals bussen en lagers) bieden wij een drevselset uit onze accessoirelijn die op deze werkplaatspers past en diverse drevsels, een snelwisselkop en een onsplaat bevat.

- Capaciteit ton:15 Ton
- Max. breedte A: 700 mm
- Max. lengte B:5 40 mm
- Max. hoogte C: 882 mm
- Breedte binnen frame E: 500 mm
- Afstand binnen frame F: 120 mm
- Afstand boven tafel F1 min: 157mm
- Afstand boven tafel F2 max.: 457mm
- Hydraulische slag R:160 mm
- Olie volume:0,6 l
- Gewicht:75,5 kg

1099€
prijs excl. btw

WP 20S



20 Ton

Bestelnr. : 895100065

Slijtvaste pers 20Ton voor toepassingen die stand kunnen worden uitgevoerd/ Vooral handig voor grotere werkstukken.

- Robuust, gelast frame
- Automatische pomp met twee snelheden
- Stevige hendel in ergonomische stand voor krachtig persen
- Voor het persen op kleinere diameters (zoals bussen en lagers) bieden wij een drevselset uit onze accessoirelijn die op deze werkplaatspers past en diverse drevsels, een snelwisselkop en een onsplaat bevat.

- Capaciteit ton:20 Ton
- Max. breedte A:740 mm
- Max. lengte B:700 mm
- Max. hoogte C:1772 mm
- Breedte binnen frame E:510 mm
- Afstand binnen frame F:132 mm
- Afstand boven tafel F1 min:185 mm
- Afstand boven tafel F2 max.:1175 mm
- Hydraulische slag R:186 mm
- Olie volume:0,95 l
- Gewicht:105 kg

1499€
prijs excl. btw

WP 30P



30 Ton
Incl. drevselset

Bestelnr. : 895100071

Slijtvaste pers, gemakkelijk en nauwkeurig 30Ton.

- Extra breed, robuust, gelast frame
- Door één persoon bedienbaar
- Cilinder kan zijwaarts worden verplaatst voor uiteenlopende toepassingen
- Handmatig schakelbare pomp met twee snelheden voor een snelle benadering en krachtig persen
- Omvat een set drevsels met snelwisselkop (zie DS8)
- Pas de perstafel eenvoudig aan met behulp van de hijskabels en de centrale lier

- Capaciteit ton:30 Ton
- Max. breedte A:795 mm
- Max. lengte B:700 mm
- Max. hoogte C:1772 mm
- Breedte binnen frame E:535 mm
- Afstand binnen frame F:140 mm
- Afstand boven tafel F1 min:151 mm
- Afstand boven tafel F2 max.:1031 mm
- Hydraulische slag R:160 mm
- Olie volume:1,1 l
- Gewicht:167 kg

2599€
prijs excl. btw

WP 50P



50 Ton
Incl. drevselset

Bestelnr. : 895100072

Slijtvaste, nauwkeurige pers met hoge capaciteit 50Ton.

- Extra breed, robuust, gelast frame
- Door één persoon bedienbaar
- Cilinder kan zijwaarts worden verplaatst voor uiteenlopende toepassingen
- Handmatig schakelbare pomp met twee snelheden voor een snelle benadering en krachtig persen
- Omvat een set drevsels met snelwisselkop (zie DS8)
- Pas de perstafel eenvoudig aan met behulp van de hijskabels en de centrale lier

- Capaciteit ton:50 Ton
- Max. breedte A:1030 mm
- Max. lengte B:800 mm
- Max. hoogte C:1830 mm
- Breedte binnen frame E:730 mm
- Afstand binnen frame F:207 mm
- Afstand boven tafel F1 min:68 mm
- Afstand boven tafel F2 max.:1048 mm
- Hydraulische slag R:200 mm
- Olie volume:2,5 l
- Gewicht:298 kg

3599€
prijs excl. btw



Persen

zie ons compleet assortiment en voorraad status op www.contimac.be

Fe



WP 75P

75 Ton
Incl. drevselset



Bestelnr. : 8951000170

Slijtvaste, nauwkeurige pers met hoge capaciteit 75Ton

- Extra breed, robuust, gelast frame
- Door één persoon bedienbaar
- Cilinder kan zijwaarts worden verplaatst voor uiteenlopende toepassingen
- Handmatig schakelbare pomp met twee snelheden - voor een snelle benadering en krachtig persen
- Omvat een set drevsels met snelwisselkop (zie DS8)
- Stel de perstafel eenvoudig in met behulp van de hijskabels en de centrale lier
- Capaciteit ton:75 Ton
- Max. breedte A:1140 mm
- Max. lengte B:800 mm
- Max. hoogte C:1840 mm
- Breedte binnen frame E:800 mm
- Afstand binnen frame F:245 mm
- Afstand boven tafel F1 min:170 mm
- Afstand boven tafel F2 max.:884 mm
- Hydraulische slag R:250 mm
- Olie volume:4,5
- Gewicht:498 kg

4999€
prijs excl. btw

WP 100P

100 Ton
Incl. drevselset



Bestelnr. : 8951000171

Werkplaatspers 100Ton met extra breed, robuust, gelast frame.

- Slijtvast, nauwkeurig
- Door één persoon bedienbaar
- Cilinder kan zijwaarts worden verplaatst voor uiteenlopende toepassingen
- Handmatig schakelbare pomp met twee snelheden - voor een snelle benadering en krachtig persen
- Omvat een set drevsels met snelwisselkop (zie DS8)
- Stel de perstafel eenvoudig in met behulp van de hijskabels en de centrale lier
- Capaciteit ton:100 Ton
- Max. breedte A:1200 mm
- Max. lengte B:990 mm
- Max. hoogte C:1830 mm
- Breedte binnen frame E:787 mm
- Afstand binnen frame F:300 mm
- Afstand boven tafel F1 min:114 mm
- Afstand boven tafel F2 max.:814 mm
- Hydraulische slag R:300 mm
- Olie volume:5,6 l
- Gewicht: 766 kg

8999€
prijs excl. btw

Afschermrooster voor werkplaatspersen



Voor Model	Bestelnr.	L(mm)	B(mm)	H(mm)	Prijs excl. btw
WP15	8940173207	514	520	20	265 €
WP20S	8940173208	513	520	20	279 €
WP30P	8940173209	484	520	20	299 €
WP50P	8940173210	673	625	20	319 €
WP75P	8940173458	750	625	20	299 €
WP100P	8940173459	775	730	20	345 €

DS8 - Drevselset

Bestelnr. : 8955000050

Inhoud:

- 1 X ponsplaat
- 1 X snelwisselkop
- 8 X drevsels



189€
prijs excl. btw

Uitdeuksets

zie ons compleet assortiment en voorraad status op www.contimac.be



Fe



HRS 04 - HRS 10

Compleet geleverd met solide koffer. Eenvoudige en snelle montage door verbindingen zonder schroefdraad.



Bestelnr. : 8951000124
HRS04: Uitdeukset 4 ton

345€
prijs excl. btw

Bestelnr. : 8951000125
HRS10: Uitdeukset 10 ton

519€
prijs excl. btw

HRS 20 - 20 Ton - 20 stuk set



Bestelnr. : 8951000126
Handmatige 2-staps pomp voor een werkdruk van 700 bar. Bevat een volledige set accessoires (in staal met uiteindes met schroefdraad).

1599€
prijs excl. btw

Hydraulische cilinder sets



HRD 10F



Bestelnr. : 8951000138

- Drukcilinder Drukracht 4 t / 10 t
- Slag 10 mm.
- Min. hoogte 42 mm.
- Lengte min. 83 mm.
- Breedte 58 mm.
- Toepasbaar op HRS04/HRS10/HRS20/PHP10

249€
prijs excl. btw

HRD 10K



Bestelnr. : 8951000139

- Drukcilinder Drukracht 10 t.
- Hydraulische slag 50 mm.
- Min. lengte 130 mm.
- Draad op cilinder 1/4".
- Toepasbaar op HRS04/HRS10/HRS20/PHP10

179€
prijs excl. btw

PHP10 - HYDROPNEUMATISCHE POMP



Bestelnr. : 8951000136
Maximale hydraulische druk van 700 bar. Oliecapaciteit 0,7 l, lengte hydraulische hogedrukslang 1,5 m. Ideaal als aanvulling op de grote cilinders zoals HRS10 en de RGS100.

399€
prijs excl. btw

Ligtrolleys & wieltrolleys



RSF 01



Bestelnr. : 8951089021
Monteursbed - stoel in één, voor verschillende werkhoogtes.

- Zithoogte: 480 mm
- Min. hoogte: 150 mm
- Lengte mm: 1250 mm
- Breedte: 450 mm
- Gewicht: 14 kg

125€
prijs excl. btw

RSF 02



Bestelnr. : 8951089020
Stevige monteursbed van kunststof .Extra laag gebied bij de armen voor meer vrijheid.

- Min. hoogte: 115 mm
- Lengte mm: 1005 mm
- Breedte: 480 mm
- Gewicht: 4,8 kg

105€
prijs excl. btw

RG 600 - WIEL DOLLY 600Kg



Bestelnr. : 8951089045
Gemakkelijk te gebruiken autopositioneerder - 600kg

- Wiel breedte: 300 mm
- Capaciteit gewicht: 600 kg
- Gewicht: 18 kg

239€
prijs excl. btw

RHW 1



Bestelnr. : 8951089091
Gemakkelijk te gebruiken wielheffer - 250kg.

- Wiel breedte: 29-62 mm
- Capaciteit gewicht: 250 kg
- Gewicht: 14,3 kg

275€
prijs excl. btw



Boosters

zie ons compleet assortiment en voorraad status op www.contimac.be

Fe



RC 250 BOOSTER CONDENSATOR 12V

Bestelnr. : 8956001300

Zonder accu



- Enorm startvermogen: elk voertuig starten met een 12V-batterij (1.300A)
- Automatisch opladen bij draaiende motor
- Hoge duurzaamheid dankzij batterijloze technologie
- Veiligheid door bescherming tegen omgekeerde polariteit (zoemer)
- 250 Farad ultracondensator
- Meegeleverde DC-adapter
- Grote koperen klemmen en 25 mm² / 0.24 in² kabels
- Lichtgewicht en comfortabel met groot handvat
- Zonder batterij met 1 miljoen cycli levensduur
- Gemakkelijk afleesbare informatie over de lading van de condensator d.m.v. LED-lampje
- Kabelhaspel plus klemhouder voor betere opslag - kabel van 110 cm lang voor betere toegang
- Voor alle soorten motoren aangedreven door 12V "
- Capaciteit F:250 Farad
- Piekstroom:8000 A
- Startstroom:1300 A
- Gewicht:8,8 kg
- Sectie geleiders:50 mm²
- Alarm tegen polariteit:1
- Kabellengte:1,1 m

1199€
prijs excl. btw

RC 500 BOOSTER CONDENSATOR 12V

Bestelnr. : 8956001301

Zonder accu



- Enorm startvermogen: elk voertuig starten met een 12V-batterij (1600A)
- Automatisch opladen bij draaiende motor
- Hoge duurzaamheid dankzij batterijloze technologie
- Bescherming tegen ompoling en kortsluiting
- 500 Farad ultracondensator
- Zoemer om polariteitsinversie te voorkomen en zekering om booster en auto te beschermen
- Meegeleverde DC-adapter
- Grote koperen klemmen en kabels van 50 mm² / 0,48 in²
- Lichtgewicht en comfortabel groot handvat
- Zonder batterij met 1 miljoen cycli levensduur: 5 jaar garantie
- Gemakkelijk afleesbare informatie over de lading van de condensator d.m.v. LED-lampje
- Kabelhaspel plus klemhouder voor betere opslag - kabel van 110 cm lang voor betere toegang
- Voor alle soorten motoren aangedreven door 12V "
- Capaciteit F:500 Farad
- Piekstroom:9000 A
- Startstroom:1800 A
- Gewicht:9,7 kg
- Sectie geleiders:50 mm²
- Alarm tegen polariteit:1
- Kabellengte:1,1 m

1499€
prijs excl. btw

RC 600 BOOSTER CONDENSATOR 12/24V

Bestelnr. : 8951000362

Zonder accu



- Enorm startvermogen
- Hoogste kwaliteit: condensatortechnologie 5 (geen batterij) met 1 miljoen laadcycli - 5 jaar garantie
- Toepassingen: Starten van allerlei voertuigen met 12V of 24V
- Beveiliging tegen omgekeerde polariteit: geluidsmelding om ompoling te voorkomen
- Zekering ter bescherming van het voertuig en het apparaat in geval van omgekeerde polariteit
- Ultrasnel opladen: opladen in minder dan 30 seconden. op een draaiende motor
- Hoge kwaliteit: grote koperen klemmen met kabels van 50 mm² 500
- Farad ultracondensator
- Meegeleverde DC-adapter
- Gemakkelijk afleesbare informatie over de lading van de condensator d.m.v. LED-lampje
- Kabelhaspel plus klemhouder voor betere opslag - kabel van 110 cm lang voor betere toegang
- Voor alle soorten motoren aangedreven door 12V of 24V accu's
- Capaciteit F:340 Farad
- Piekstroom:2000 A
- Startstroom:8000 A
- Gewicht:18,4 kg
- Sectie geleiders:50 mm²
- Alarm tegen polariteit:1
- Kabellengte:1,9 m



2299€
prijs excl. btw



Fe



Werkplaatsuitrusting voor Automotive

Op maat gemaakt

De SMART productlijn vormt een echt MODULAIR EN GEÏNTEGREERD SYSTEEM om de meest uiteenlopende omgevingen op een esthetisch aantrekkelijke en functionele manier in te richten.

De lade is het basiselement waarrond het hele SMART systeem zich opbouwt. Daaromheen ontwikkelt zich een breed gamma opbergmeubels en werkstations, aangevuld met specifieke artikelen die het inrichtingsvoorstel vervolledigen.

SCAN DEZE QR-CODE EN ONTDEK het volledige gamma met meer details over de technische kenmerken Scan deze QR-code en ontdek het volledige gamma met meer details over de technische kenmerken



SMART MODULES OVERZICHT



- | | | | | | | |
|---|--|---|---|--|---|---|
|  |  |  |  |  |  |  |
| 1 Bestelnr. : SMA800 AR
Kast
1199€
Prijs excl. btw | 3 Bestelnr. : SMA85 03V
Service module
999€
Prijs excl. btw | 4 Bestelnr. : SMA85 02V
Ladeblok
1599€
Prijs excl. btw | 5 Bestelnr. : SMA85 CE
Hoek module
799€
Prijs excl. btw | 6 Bestelnr. : SMA85 AB
Opbergkast
829€
Prijs excl. btw | 7 Bestelnr. : SMA85 CC
Service module
1399€
Prijs excl. btw | 8 Bestelnr. : SMA85 AG
Vloestofverdeling
1099€
Prijs excl. btw |
|  |  |  |  |  |  |  |
| 2 Bestelnr. : SMA478 AR
Kast
899€
Prijs excl. btw | 9 Bestelnr. : SMAPE 01
Muur gemonteerde kast
399€
Prijs excl. btw | 10 Bestelnr. : SMAPA 01
Paneel
79€
Prijs excl. btw | 11 Bestelnr. : SMAPNG
Hoek paneel
235€
Prijs excl. btw | 12 Bestelnr. : SMASER 01
Gereedschapsenheid
1169€
Prijs excl. btw | 13 Bestelnr. : SMABAR 02
Stroom strip
599€
Prijs excl. btw | 14 Bestelnr. : SMA85 AP
Vloestofverdeling
999€
Prijs excl. btw |



Fe



SMASER 02

PROFESSIONAL



Bestelnr.: SMASER 02

Wand gemonteerde gereedschapseenheid

- Met geïsoleerde aluminium schuifsluiting met slot.
- Geperforeerd binnenpaneel voor het ophangen gereedschap.
- Afmeting: 2145x200x900 mm (LxBxH)

1339€
prijs excl. btw

SMA 85 AB

PROFESSIONAL



Bestelnr.: SMA85 AB

Opbergkast met draaideur

- Met 1 lade
- Afmeting: 717x725x852 mm (LxBxH)

829€
prijs excl. btw

SMA 85 02 V

PROFESSIONAL



Bestelnr.: SMA85 02V

LADEBLOK

- 5 lades (150 mm)
- Afmeting: 717x725x852 mm (BxDxH)

1599€
prijs excl. btw

Bestelnr.: SMA85R 01VG

Mobiele LADEBLOK

- 5 lades (150 mm)
- Afmeting: 564x725x870 mm

1699€
prijs excl. btw

SMA 85 CC

PROFESSIONAL



Bestelnr.: SMA85 CC

Service module

- Afval compartiment
- Papieren rol compartiment
- Opslag compartiment.
- Afmeting: 717x725x852 mm (LxBxH)

1399€
prijs excl. btw

SMA 85 AP

PROFESSIONAL



Bestelnr.: SMA85 AP

Module voor vloestofverdeling

- Klaar voor 3 haspels
- Met olie opvangbak
- Afmeting: 717x725x852 mm (LxBxH)

* Haspel niet inbegrepen (zie ECODORA pg. 84-85)

999€
prijs excl. btw

SMA 800 AR

PROFESSIONAL



Bestelnr. : SMA800 AR

KAST

- Deur met slot
- 4 verstelbare interne planken
- Afmeting: 800x725x1950 mm (LxBxH)

1199€
prijs excl. btw

Werkplaatsuitrusting voor Industrie

- Premium kwaliteit ladenblokken made in EU
- 100 % Extractie van de laden voor optimaal overzicht van de inhoud van de lade
- 100 % Beveiligd tegen omkanteling (1 lade per keer te openen)
- Elke lade is extern voorzien van een beschriftingslijst
- Lade intern voorzien voor het aanbrengen van metalen tussenschotten
- Lade kan voorzien worden van plastic bakjes (ideaal voor het opbergen van klein materiaal)
- Standaard 75 kg laadcapaciteit per lade bij 100% extractie. Op aanvraag 200 kg laadcapaciteit per lade bij 100 % extractie
- Als specialist in ladenblokken hebben wij een keuze uit meer dan 100 verschillende ladenblokken met verschillende hoogten, breedten en diepten (verschillende hoogten van de schuiven in functie van uw behoefte)
- Nieuw in het programma zijn ladenblokken met elektronische vergrendeling



Fe



RC





Ladenblokken XL 2

zie ons compleet assortiment en voorraad status op www.contimac.be

Fe



WP RX 100 62P



Bestelnr.: 775980

- Industriële ladenblok met 6 laden van 150 mm
- 100% uitschuifbaar
- 70 kg laadcapaciteit per lade
- Centrale vergrendeling

999€
prijs excl. btw

WP RX 100 71P

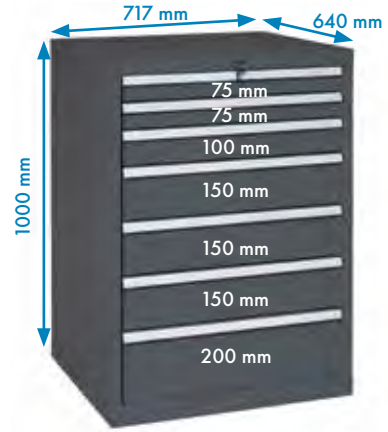

Bestelnr.: 775982

- Industriële ladenblok met 2 laden van 75 mm, 1x100 mm, 3x150 mm en 1x200 mm
- 100% uitschuifbaar
- 70 kg laadcapaciteit per lade
- Centrale vergrendeling

1099€
prijs excl. btw

WP RX 100 82P

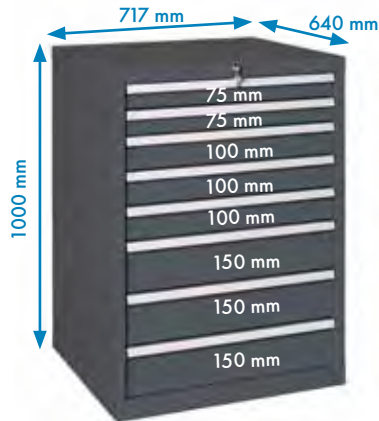

Bestelnr.: 775984

- Industriële ladenblok met 2 laden van 75 mm, 3x100 mm, 3x150 mm
- 100% uitschuifbaar
- 70 kg laadcapaciteit per lade
- Centrale vergrendeling

1199€
prijs excl. btw

WP RX 100 92P

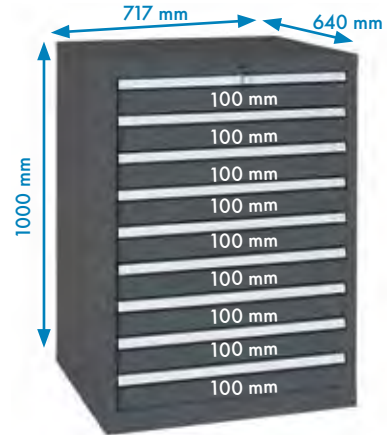

Bestelnr.: 775986

- Industriële ladenblok met 9 laden van 100 mm
- 100% uitschuifbaar
- 70 kg laadcapaciteit per lade
- Centrale vergrendeling

1299€
prijs excl. btw

ONDERVERDELINGEN VOOR LADENBLOKKEN RX-REEKS (SET)



48 SORTERBAKJES (75x75 MM)

Bestelnr.	Hoogte lade	Hoogte bakje	Prijs excl. BTW
772210	50 mm	25 mm	89 €
772178	75 mm	50 mm	99 €
772238	100-125 mm	70 mm	129 €



24 SORTERBAKJES (75x150 MM)

Bestelnr.	Hoogte lade	Hoogte bakje	Prijs excl. BTW
772204	50 mm	25 mm	65 €
772176	75 mm	50 mm	69 €
772236	100-125 mm	70 mm	75 €



12 SORTERBAKJES (150x150 MM)

Bestelnr.	Hoogte lade	Hoogte bakje	Prijs excl. BTW
772208	50 mm	25 mm	39 €
772182	75 mm	50 mm	65 €
772242	100-125 mm	70 mm	65 €



Bestelnr.: 772396

Voor schuif: 50mm

- 3x langsscheiding met gleuven
- 8x dwarsscheiding

33€
prijs excl. btw



Bestelnr.: 772336

Voor schuif: 75mm

- 3x langsscheiding met gleuven
- 8x dwarsscheiding

33€
prijs excl. btw



Bestelnr.: 772582

Voor schuif: 100-125mm

- 3x langsscheiding met gleuven
- 8x dwarsscheiding

37€
prijs excl. btw



Bestelnr.: 772516

Voor schuif: 150mm

- 3x langsscheiding met gleuven
- 8x dwarsscheiding

49€
prijs excl. btw

Werkbanken ML serie (1500- 2000 mm) ²

zie ons compleet assortiment en voorraad status op www.contimac.be



Fe



RC



Werkbladdiepte: 800mm
 Werkbladdikte: 40mm
 Zittend of staand werken
 Draagkracht: 1000 kg (1500mm) / 700 kg (2000mm)
 Optioneel: in hoogte verstelbare poten van 755 tot 1130mm

ML 150 - ML 200



Bestelnr.: 773510

ML 150
 • lengte: 1500mm

545€
 prijs excl. btw

Bestelnr.: 773374

ML 200
 • lengte: 2000mm

679€
 prijs excl. btw

ML 150 06 - ML 200 06



Bestelnr.: 773492

ML 150 06
 • lengte: 1500mm

879€
 prijs excl. btw

Bestelnr.: 773352

ML 200 06
 • lengte: 2000mm

979€
 prijs excl. btw

ML 150 01 - ML 200 01



Bestelnr.: 773508

ML 150 01
 • lengte: 1500mm

1099€
 prijs excl. btw

Bestelnr.: 773372

ML 200 01
 • lengte: 2000mm

1199€
 prijs excl. btw

ML 150 13 - ML 200 13



Bestelnr.: 773464

ML 150 13
 • lengte: 1500mm

1299€
 prijs excl. btw

Bestelnr.: 773324

ML 200 13
 • lengte: 2000mm

1379€
 prijs excl. btw

ML 150 18 - ML 200 18



Bestelnr.: 773444

ML 150 18
 • lengte: 1500mm

1599€
 prijs excl. btw

Bestelnr.: 773304

ML 200 18
 • lengte: 2000mm

1550€
 prijs excl. btw

ML 150 05 - ML 200 05



Bestelnr.: 773496

ML 150 05
 • lengte: 1500mm

1650€
 prijs excl. btw

Bestelnr.: 773356

ML 200 05
 • lengte: 2000mm

1669€
 prijs excl. btw



Systeem rugwanden 6

zie ons compleet assortiment en voorraad status op www.contimac.be

PERFO RUGWANDPANEEL VOOR GEREEDSCHAP

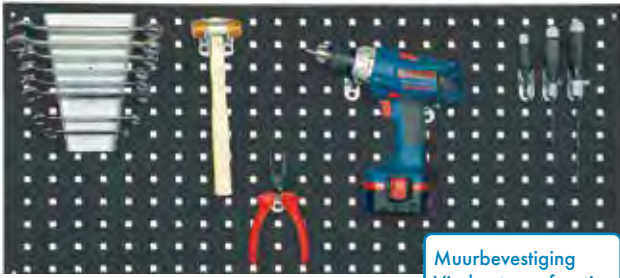

Muurbevestiging
Vierkante perforaties

Bestelnr.: 772836*

- Perfo rugwandpaneel voor montage aan de muur (ophangen gereedschap)
- Breedte 1000 mm x hoogte 450 mm
- voor alle mogelijke haken en accessoires zie p.121)

*Excl. afgebeelde gereedschappen

67€
prijs excl. btw

RUGWANDPANEEL VOOR MAGAZIJNBAKKEN



Muurbevestiging

Bestelnr.: 772834*

- Rugwandpaneel voor montage aan de muur (ophangen magazijnbakken)
- Voor magazijnbakken types: MG 314, MG 315 en MG 316
- Breedte 1000 mm x hoogte 450 mm

*Excl. afgebeelde magazijnbakken

105€
prijs excl. btw

MAGAZIJNBAK MG 314



Bestelnr.: 770646

- Afm. BxDxH: 100x85x50mm
- Per stuk

3⁹⁰ €
prijs excl. btw

MAGAZIJNBAK MG 315



Bestelnr.: 770648

- Afm. BxDxH: 103x168x75mm
- Per stuk

4⁵⁰ €
prijs excl. btw

MAGAZIJNBAK MG 316



Bestelnr.: 770650

- Afm. BxDxH: 147x235x125mm
- Per stuk

8²⁰ €
prijs excl. btw

EGALVANISEERD WERKBLAD 1500 mm



Bestelnr.: 776804

- Bescherm het standaard houten werkblad
- Afm. BxDxH: 1500x800x40mm

209€
prijs excl. btw

EGALVANISEERD WERKBLAD 2000 mm



Bestelnr.: 776806

- Bescherm het standaard houten werkblad
- Afm. BxDxH: 2000x800x40mm

279€
prijs excl. btw

OPEN PERFO RUGWANDSET VOOR MONTAGE OP DE WERKBANK

Bevestiging op werkbank
Vierkante perforaties

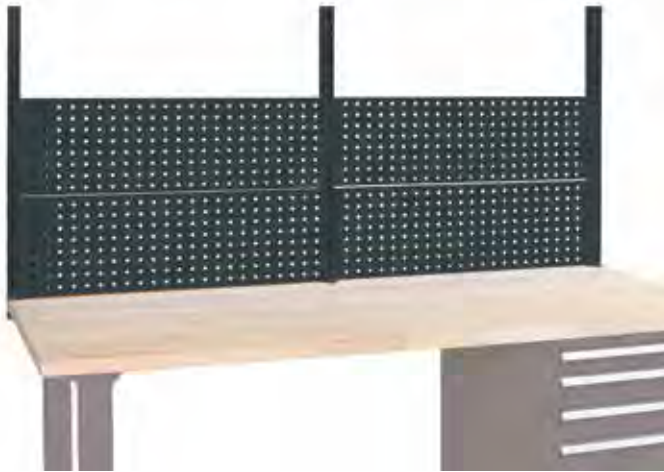

Voor werkbanken van 1000mm breedte

Bestelnr.: 774254

- Set bestaande uit: 2 staanders van 672 mm hoog
- 2 perfo rugwanden van 1000 mm breedte

185€
prijs excl. btw

Bestelnr.: 774250

- Set bestaande uit: 2 staanders van 1000 mm hoog
- 3 perfo rugwanden van 1000 mm breedte

269€
prijs excl. btw

Voor werkbanken van 1500mm breedte

Bestelnr.: 774246

- Set bestaande uit: 2 staanders van 672 mm hoog
- 2 perfo rugwanden van 1500 mm breedte

279€
prijs excl. btw

Bestelnr.: 774242

- Set bestaande uit: 2 staanders van 1000 mm hoog
- 3 perfo rugwanden van 1500 mm breedte

349€
prijs excl. btw

Voor werkbanken van 2000mm breedte

Bestelnr.: 774238

- Set bestaande uit: 3 staanders van 672 mm hoog
- 4 perfo rugwanden van 1000 mm breedte

329€
prijs excl. btw

Bestelnr.: 774234

- Set bestaande uit: 3 staanders van 1000 mm hoog
- 6 perfo rugwanden van 1000 mm breedte

479€
prijs excl. btw

AFSLUITBAAR PERFO RUGWAND MET VERGRENDELBAAR ALU ROLLIJK

Muurbevestiging
Vierkante perforaties



Bestelnr.: 770862

Voor werkbanken van 1000mm breedte

- Met alu rolluik en centrale vergrendeling
- BxDxH: 967x200x835mm

479€
prijs excl. btw

Bestelnr.: 770860

Voor werkbanken van 1500mm breedte

- Met alu rolluik en centrale vergrendeling
- BxDxH: 1400x200x900mm

979€
prijs excl. btw

Bestelnr.: 770865

Voor werkbanken van 2000mm breedte

- Met alu rolluik en centrale vergrendeling
- BxDxH: 1997x200x900mm

1079€
prijs excl. btw

Stysteemwerkbank 1500mm met LED verlichting 2

zie ons compleet assortiment en voorraad status op www.contimac.be



Fe



RC



- Incl. systeem rugwand voorzien van:
- 2 Perfo rugpanelen LxH: 1500mm x 328mm (per paneel)
 - 2 Staanders van 1348 mm

- Incl. onder hoek instelbaar schap met afrollijst
- Afmetingen: 1500 mm x 170 mm



- Incl. compleet toppaneel met LED-verlichting met afzonderlijke schakelaar en voorzien van geleidingsrail om gereedschappen op te hangen al dan niet met veerbalancers

- Incl. profi houten werkblad
- Afmetingen: 1500mmx800mmx40mm
 - Werkhoogte: 870 mm

- Incl. ladenblok (27x36u) met 4 schuiven:
- Voorzien van een beschriftingslijst
 - Mogelijkheid tot onderverdeling van de schuiven
 - Dmv het plaatsen van metalen tussenschotjes of plastic systeembakje
 - Ladenblok voorzien van een centrale vergrendeling
 - Schuiven voorzien van een veiligheidssysteem waarbij slechts 1 schuif met een keer kan open gaan

COMPLETE SYSTEEMWERKBANK 1500mm MET LED-VERLICHTING*

Bestelnr.: 776800

* Excl. afgebeelde gereedschappen, bakken en haken

1999€
prijs excl. btw

75mm
100mm
150mm
200mm

Opties voor rugwand systeemwerkbank



HAKEN 90°



Bestelnr.: 774312

- Lengte: 35mm
- Dia.: 6mm

4¹⁰€
prijs excl. btw

Bestelnr.: 774310

- Lengte: 75mm
- Dia.: 6mm

5³⁰€
prijs excl. btw

DUBBELE HAKEN 90°

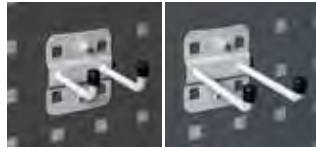

Bestelnr.: 774308

- Lengte: 50mm
- Breedte: 35mm

8⁹⁰€
prijs excl. btw

Bestelnr.: 774306

- Lengte: 75mm
- Breedte: 35mm

8⁹⁰€
prijs excl. btw

HAKEN MET KLIKSISTEEM



Bestelnr.: 774304

- Dia.: 19mm

9²⁰€
prijs excl. btw

Bestelnr.: 774302

- Dia.: 13mm

8⁹⁰€
prijs excl. btw

HOUDERS



Bestelnr.: 774290

- Rechthoek
- Lengte: 60mm
- Breedte: 20mm

7⁹⁰€
prijs excl. btw

Bestelnr.: 774296

- Rond
- Dia.: 80mm

7⁹⁰€
prijs excl. btw

SLEUTELHOUDER



Bestelnr.: 774314

- Breedte: 145mm
- Diepte: 50mm
- Hoogte: 220mm

42⁵⁰€
prijs excl. btw

HOUDER VOOR 6 SCHROEVENDRAAIERS



Bestelnr.: 774298

- Breedte: 200mm
- Diepte: 30mm
- Hoogte: 40mm

77€
prijs excl. btw

CONTAINERHOUDER



Bestelnr.: 774288

- Breedte: 435mm
- Diepte: 10mm
- Hoogte: 55mm

9⁹⁰€
prijs excl. btw

TABLET



Bestelnr.: 774286

- Breedte: 200mm
- Diepte: 100mm
- Hoogte: 220mm

11⁵⁰€
prijs excl. btw

Bestelnr.: 774284

- Breedte: 300mm
- Diepte: 100mm
- Hoogte: 15mm

11⁵⁰€
prijs excl. btw

VEERBALANCER MET STAALDRAAD



Bestelnr.: 28808

- Max. lengte van de staaldraad: 1600 mm
- Met instelbare gewichtscapaciteit (1 tot 2kg)

82€
prijs excl. btw

Bestelnr.: 28810

- Max. lengte van de staaldraad: 1600 mm
- Met instelbare gewichtscapaciteit (2 tot 3kg)

89€
prijs excl. btw

MUSKETONHAKEN VOOR OPHANGEN GEREEDSCHAP



Bestelnr.: 774282

- Aantal: 5 stuks
- Incl. bevestiging voor rail

49€
prijs excl. btw



Opties voor ladenblok systeemwerkbank 6

zie ons compleet assortiment en voorraad status op www.contimac.be

Fe



48 SORTERBAKJES (75x75 MM)

Bestelnr.	Hoogte lade	Hoogte bakje	Prijs excl. BTW
772210	50 mm	25 mm	89 €
772178	75 mm	50 mm	99 €
772238	100-125 mm	70 mm	129 €



24 SORTERBAKJES (75x150 MM)

Bestelnr.	Hoogte lade	Hoogte bakje	Prijs excl. BTW
772204	50 mm	25 mm	65 €
772176	75 mm	50 mm	69 €
772236	100-125 mm	70 mm	75 €



12 SORTERBAKJES (150x150 MM)

Bestelnr.	Hoogte lade	Hoogte bakje	Prijs excl. BTW
772208	50 mm	25 mm	39 €
772182	75 mm	50 mm	65 €
772242	100-125 mm	70 mm	65 €



2x LANGSSCHEIDING MET GLEUVEN 612mm
3x DWARSSCHEIDING 153mm

Bestelnr.	Hoogte lade	Prijs excl. BTW
772306	75 mm	30 €
772552	100 mm	35 €
772490	150 mm	40,50 €
772440	200 mm	45 €



2x LANGSSCHEIDING MET GLEUVEN 612mm
6x DWARSSCHEIDING 153mm

Bestelnr.	Hoogte lade	Prijs excl. BTW
772316	75 mm	38 €
772562	100 mm	45 €
772500	150 mm	49 €
772446	200 mm	51,50 €



3x LANGSSCHEIDING MET GLEUVEN 612mm
6x DWARSSCHEIDING 102mm
2x DWARSSCHEIDING 153mm

Bestelnr.	Hoogte lade	Prijs excl. BTW
772314	75 mm	51 €
772560	100 mm	59 €
772498	150 mm	64 €



3x LANGSSCHEIDING MET GLEUVEN 612mm
3x DWARSSCHEIDING 102mm
1x DWARSSCHEIDING 153mm

Bestelnr.	Hoogte lade	Prijs excl. BTW
772304	75 mm	44 €
772550	100 mm	49 €
772488	150 mm	57 €



1x LANGSSCHEIDING MET GLEUVEN 612mm
1x DWARSSCHEIDING 255mm
1x DWARSSCHEIDING 204mm

Bestelnr.	Hoogte lade	Prijs excl. BTW
772302	75 mm	16,50 €
772548	100 mm	20,50 €
772486	150 mm	27 €
772438	200 mm	30,50 €



2x RECHTE LANGSSCHEIDING 612mm

Bestelnr.	Hoogte lade	Prijs excl. BTW
772312	75 mm	25 €
772558	100 mm	29 €
772496	150 mm	27 €
772444	200 mm	31,50 €



Industriële stoelen

WP 878



Bestelnr.: 771598

- Zitting: Ø 350mm
- Zithoogte: 510 tot 710 mm

199€
prijs excl. btw

WP 886



Bestelnr.: 771608

- Zitting: 400x400mm
- Inclusief rugsteun
- Zithoogte: 470 tot 670 mm

219€
prijs excl. btw

WP 886B



Bestelnr.: 771812

- Met wielbasis
- Zitting: 400x400mm
- Inclusief rugsteun
- Zithoogte: 470 tot 670 mm

279€
prijs excl. btw

WP 883



Bestelnr.: 771602

- Zitting: 440mm (rubber)
- Inclusief rugsteun (rubber)
- Inclusief voetsteun
- Zithoogte: 540 tot 800 mm

385€
prijs excl. btw

GEGALVANISEERD WERKBLAD 1500 mm



Bestelnr.: 776804

- Bescherm het standaard houten werkblad
- Afm. BxDxH: 1500x800x40mm

209€
prijs excl. btw



Fe



RC



WP 105 S



Bestelnr.: 770132

- Hoogte: 890 mm

379€
prijs excl. btw

WP 105 S/A



Bestelnr.: 770134

- Hoogte: 890 mm

525€
prijs excl. btw

WP 105 S/B



Bestelnr.: 770136

- Hoogte: 890 mm

729€
prijs excl. btw

WP 105 S/C



Bestelnr.: 770138

- Hoogte: 890 mm

635€
prijs excl. btw

WP 142



Bestelnr.: 770292

- Mobiel
- Hoogte: 910 mm

499€
prijs excl. btw

WP 142/A



Bestelnr.: 770294

- Mobiel
- Hoogte: 910 mm

649€
prijs excl. btw

WP 142/B



Bestelnr.: 770296

- Mobiel
- Hoogte: 910 mm

899€
prijs excl. btw

WP 142/C



Bestelnr.: 770298

- Mobiel
- Hoogte: 910 mm

799€
prijs excl. btw

EGALVANISEERD WERKBLAD 1000 mm



Bestelnr.: 770308

- Bescherm het standaard houten werkblad
- Afm. BxDxH: 1000 x 700mm

105€
prijs excl. btw



Bij mechanische werkzaamheden waarbij gebruik wordt gemaakt van olie en/of smeermiddelen is een gegalvaniseerde staalplaat als bescherming aangewezen.



Werkbanken 1500mm ²

zie ons compleet assortiment en voorraad status op www.contimac.be



WP 106 S



Bestelnr.:
770160

525€
prijs excl. btw

WP 106 S/A



Bestelnr.:
770162

649€
prijs excl. btw

WP 106 S/B



Bestelnr.:
770170

879€
prijs excl. btw

WP 106 S/C



Bestelnr.:
770176

779€
prijs excl. btw

WP 106 S/AA



Bestelnr.:
770164

779€
prijs excl. btw

WP 106 S/AB



Bestelnr.:
770166

999€
prijs excl. btw

WP 106 S/AC



Bestelnr.:
770168

899€
prijs excl. btw

WP 106 S/BB



Bestelnr.:
770172

1299€
prijs excl. btw

WP 106 S/BC



Bestelnr.:
770174

1199€
prijs excl. btw

WP 106 S/CC



Bestelnr.:
770178

999€
prijs excl. btw

GEGALVANISEERD WERKBLAD 1500 mm



Bestelnr.: **770310**

- Bescherm het standaard houten werkblad
- Afm. BxDxH: 1500 x 700mm

149€
prijs excl. btw



Bij mechanische werkzaamheden waarbij gebruik wordt gemaakt van olie en/of smeermiddelen is een gegalvaniseerde staalplaat als bescherming aangewezen.

Werkbanken 2000mm ²

zie ons compleet assortiment en voorraad status op www.contimac.be



Fe



RC



WP 107 S



Bestelnr.:
770204

599€
prijs excl. btw

WP 107 S/A



Bestelnr.:
770206

729€
prijs excl. btw

WP 107 S/B



Bestelnr.:
770218

999€
prijs excl. btw

WP 107 S/C



Bestelnr.:
770224

899€
prijs excl. btw

WP 107 S/AA



Bestelnr.:
770208

899€
prijs excl. btw

WP 107 S/AB



Bestelnr.:
770212

1099€
prijs excl. btw

WP 107 S/AC



Bestelnr.:
770216

979€
prijs excl. btw

WP 107 S/BB



Bestelnr.:
770220

1399€
prijs excl. btw

WP 107 S/BC



Bestelnr.:
770222

1299€
prijs excl. btw

WP 107 S/CC



Bestelnr.:
770226

1099€
prijs excl. btw

WP 107 S/AAA



Bestelnr.:
770210

999€
prijs excl. btw

WP 107 S/ABA



Bestelnr.:
770214

1299€
prijs excl. btw

EGALVANISEERD WERKBLAD 2000 mm



Bestelnr.: **770312**

- Bescherm het standaard houten werkblad
- Afm. BxDxH: 2000 x 700mm

205€
prijs excl. btw



Bij mechanische werkzaamheden waarbij gebruik wordt gemaakt van olie en/of smeermiddelen is een gegalvaniseerde staalplaat als bescherming aangewezen.



Bankvijsen 6

zie ons compleet assortiment en voorraad status op www.contimac.be

BANKVIJS 75MM

PROFESSIONAL



Bestelnr.: 45210

- Bankvijs van industriële kwaliteit
- 360° Draaibare basis
- Met pijpbecken en geharde klembek
- Capaciteit: 75 mm
- Gewicht: 5 kg

99€
prijs excl. btw

BANKVIJS 100MM

PROFESSIONAL



Bestelnr.: 45212

- Bankvijs van industriële kwaliteit
- 360° Draaibare basis
- Met pijpbecken en geharde klembek
- Capaciteit: 100 mm
- Gewicht: 8 kg

119€
prijs excl. btw

BANKVIJS 125MM

PROFESSIONAL



Bestelnr.: 45214

- Bankvijs van industriële kwaliteit
- 360° Draaibare basis
- Met pijpbecken en geharde klembek
- Capaciteit: 125 mm
- Gewicht: 12 kg

159€
prijs excl. btw

BANKVIJS 150MM

PROFESSIONAL



Bestelnr.: 45216

- Bankvijs van industriële kwaliteit
- 360° Draaibare basis
- Met pijpbecken en geharde klembek
- Capaciteit: 150 mm
- Gewicht: 16 kg

175€
prijs excl. btw

BANKVIJS 200MM

PROFESSIONAL



Bestelnr.: 45218

- Bankvijs van industriële kwaliteit
- 360° Draaibare basis
- Met pijpbecken en geharde klembek
- Capaciteit: 200 mm
- Gewicht: 22 kg

245€
prijs excl. btw

BANKVIJS 250MM

PROFESSIONAL



Bestelnr.: 45220

- Bankvijs van industriële kwaliteit
- 360° Draaibare basis
- Met pijpbecken en geharde klembek
- Capaciteit: 250 mm
- Gewicht: 24 kg

365€
prijs excl. btw

MULTIFUNCTIONELE BANKVIJS

PROFESSIONAL

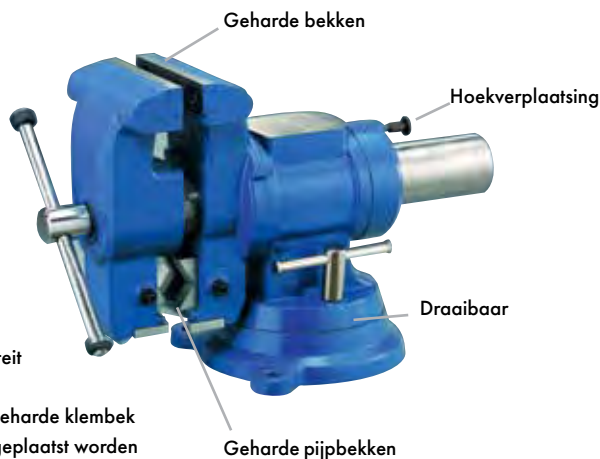

Bestelnr.: 45222

- Bankvijs van industriële kwaliteit
- 360° Draaibare basis
- Met geharde pijpbecken en geharde klembek
- De bankvijs kan onder hoek geplaatst worden in 4 posities tussen 0° en 90°
- Uitgerust met vervangbare pijpbecken
- Capaciteit: 125 mm
- Gewicht: 12 kg

299€
prijs excl. btw

SET KLAUWEN VOOR BANKVIJS

PROFESSIONAL

Set aluminium klauwen met magneetstrook

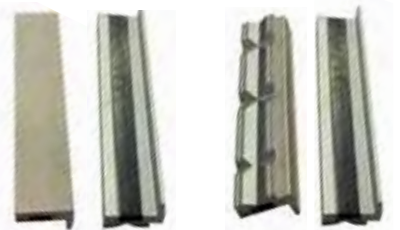

Bestelnr.: 45230

- Zacht
- Lengte: 150 mm

29€
prijs excl. btw

Bestelnr.: 45232

- Prisma
- Lengte: 150 mm

29€
prijs excl. btw



Fe



WP 208



Bestelnr. : 770340

- Industriële draaideurkast met 4 verstelbare legborden
- 65 kg draagkracht per legbord
- 2-puntsslot
- Epoxy poedergelakt
- Volledig gemonteerd

699€
prijs excl. btw

WP 6000 A



Bestelnr. : 770870

- Industriële draaideurkast met 4 verstelbare legborden
- 100 kg draagkracht per legbord
- 2-puntsslot
- Epoxy poedergelakt
- Volledig gemonteerd

999€
prijs excl. btw

WP 6000 C



Bestelnr. : 770874

- Industriële draaideurkast met 3 legborden
- Incl. 3 schuifladen H: 100mm
- 100 kg draagkracht per legbord
- 2-puntsslot
- Epoxy poedergelakt
- Volledig gemonteerd

1499€
prijs excl. btw

WP 6000 D



Bestelnr. : 770876

- Industriële draaideurkast met 3 legborden
- Incl. 1 schuifladen H: 100mm
- Epoxy poedergelakt
- Volledig gemonteerd
- Geleverd zonder toebehoren (toebehoren zie p.121)

1399€
prijs excl. btw



Magazijnbakken 6

zie ons compleet assortiment en voorraad status op www.contimac.be

PERFO RUGWANDPANEEL VOOR GEREEDSCHAP

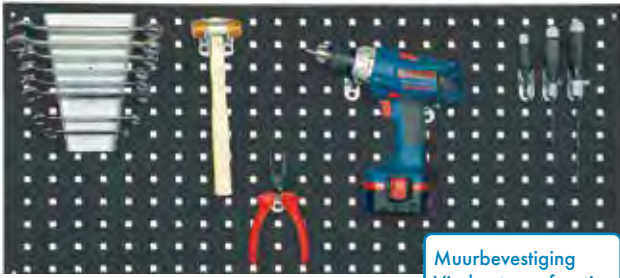

Muurbevestiging
Vierkante perforaties

Bestelnr.: 772836*

- Perfo rugwandpaneel voor montage aan de muur (ophangen gereedschap)
- Breedte 1000 mm x hoogte 450 mm
- voor alle mogelijke haken en accessoires zie p.121)

*Excl. afgebeelde gereedschappen

67€
prijs excl. btw

RUGWANDPANEEL VOOR MAGAZIJNBAKKEN



Muurbevestiging

Bestelnr.: 772834*

- Rugwandpaneel voor montage aan de muur (ophangen magazijnbakken)
- Voor magazijnbakken types: MG 314, MG 315 en MG 316
- Breedte 1000 mm x hoogte 450 mm

*Excl. afgebeelde magazijnbakken

105€
prijs excl. btw

MAGAZIJNBAK MG 314



Bestelnr.: 770646

- Afm. BxDxH: 100x85x50mm
- Per stuk

3⁹⁰€
prijs excl. btw

MAGAZIJNBAK MG 315



Bestelnr.: 770648

- Afm. BxDxH: 103x168x75mm
- Per stuk

4⁵⁰€
prijs excl. btw

MAGAZIJNBAK MG 316

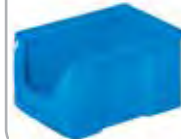

Bestelnr.: 770650

- Afm. BxDxH: 147x235x125mm
- Per stuk

8²⁰€
prijs excl. btw

KANTELBARE MAGAZIJNBAKJES

MG 383



Bestelnr.: 770698

- 6 kantelbare magazijnbakjes
- Afmetingen BxDxH: 601x75x110 mm

39€
prijs excl. btw

MG382



Bestelnr.: 770696

- 5 kantelbare magazijnbakjes
- Afmetingen BxDxH: 601x110x160mm

55€
prijs excl. btw

MG 384



Bestelnr.: 770700

- 9 kantelbare magazijnbakjes
- Afmetingen BxDxH: 601x51x75 mm

35€
prijs excl. btw

MG 381



Bestelnr.: 770694

- 4 kantelbare magazijnbakjes
- Afmetingen BxDxH: 601x137x208mm

89€
prijs excl. btw

MG 380



Bestelnr.: 770692

- 3 kantelbare magazijnbakjes
- Afmetingen BxDxH: 601x163x243mm

121€
prijs excl. btw

WP 402



Bestelnr.: 770714

- Afm. BxDxH: 800x400x800mm
- Wielen diameter: 80mm
- Laadcapaciteit: 50kg per legbord

225€
prijs excl. btw

WP 402/F



Bestelnr.: 770722

- Afm. BxDxH: 800x400x800mm
- Wielen diameter: 80mm
- Laadcapaciteit: 50kg per legbord

279€
prijs excl. btw

WP 405



Bestelnr.: 770730

- Afm. BxDxH: 920x600x840mm
- Wielen diameter: 125mm
- Laadcapaciteit: 100kg per legbord

349€
prijs excl. btw

Configureer zelf uw gereedschapswagen

zie ons compleet assortiment en voorraad status op www.contimac.be



MODULAIR LADESYSTEEM VOOR GEREEDSCHAPSMODULES

De Polar gereedschapsmodule bestaan uit 2 verschillende types:

- De 'TRIPLE' module neemt dezelfde plaats in van 3 'SINGLE' modules.
- Onderstaande afbeelding geeft weer welke ladenindelingen er mogelijk zijn.

Afmetingen van de modules: 'SINGLE' module (370x140 mm)
'TRIPLE' module (370x 415 mm)

Ladenindeling voor de 'easy' gereedschapswagens en 'easy' topkoffers (3 en 4 laden)

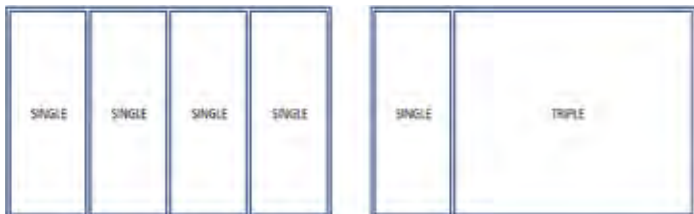

VOORDELEN 'POLAR' GEREEDSCHAPSMODULES :

Snelle inventaris dankzij het 2-kleurensysteem waardoor men onmiddellijk het ontbrekende gereedschap opmerkt

- Gereedschap makkelijk uit module te nemen dankzij de uitsparingen
- Geen lawaai bij het verrijden van de gereedschapswagen
- Bestand tegen oplosmiddelen

Stap 1: Kies uw 'Easy' gereedschapswagen of koffer

'EASY' GEREEDSCHAPSWAGEN - 7 LADEN



Bestelnr.: 1000-0007

- 7 laden
- Gewicht: 64 kg
- Afmetingen: 690x460x995 mm
- 5 laden: H65 x B580 x D375 mm
- 2 laden: H145 x B580 x D375 mm
- Heavy duty constructie met een statische draagkracht van 700 kg
- Draagkracht per lade: 40 kg

849 €
prijs excl. btw

'EASY' TOPKOFFER - 3 LADEN



Bestelnr.: 1005-0003

- 3 laden

459 €
prijs excl. btw

'EASY' TOPKOFFER - 4 LADEN



Bestelnr.: 1005-0004

- 4 laden

489 €
prijs excl. btw



Stap 1: Kies uw 'X-Large' gereedschapswagen of koffer

zie ons compleet assortiment en voorraad status op www.contimac.be

'X-LARGE' GEREEDSCHAPSWAGEN - 7 LADEN



Bestelnr.: 1000-1007

- 7 laden X-LARGE
- Gewicht: 84,5 kg
- Afmetingen: 865x500x995 mm
- 5 laden: H70 x B750 x D435 mm
- 2 laden: H145 x B750 x D435 mm
- Heavy duty constructie met een statische draagkracht van 750 kg
- Draagkracht per lade: 40 kg

1299 €
prijs excl. btw

'X-LARGE' TOPKOFFER - 4 LADEN



Bestelnr.: 1005-1004

- 4 laden X-LARGE)

749€
prijs excl. btw

HOUDER VOOR SPUITBUSSEN



Bestelnr.: 1011-0001

28 €
prijs excl. btw

PAPIERROLHOUDER



Bestelnr.: 1011-0003

28 €
prijs excl. btw

Stap 2: Kies uw gereedschapsmodules

zie ons compleet assortiment en voorraad status op www.contimac.be

SINGLE TRAY MODULES - (370 x 140mm)



Bestelnr.: 1843-0109

- Mod. 1843 Complete bitset 1/4" - 109 delig

109 €
prijs excl. btw



Bestelnr.: 1807-0012

- Mod. 1807 Ringsteekratelsleutels van 8 tot 19mm
12 delig

229 €
prijs excl. btw



contimac.org/Mt6b

TRIPLE TRAY MODULES - (370 x 415mm)



Bestelnr.: 1829-0012

- Mod. 1829 Schroevendraaiers voor sleuf-, torx® en 6-kantschroeven - 12 delig

129 €
prijs excl. btw

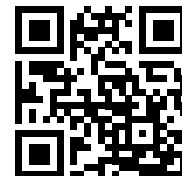

contimac.org/7vBP

Handgereedschap sets 6

zie ons compleet assortiment en voorraad status op www.contimac.be



Handgereedschap sets vanaf €49

contimac.org/Oz2a

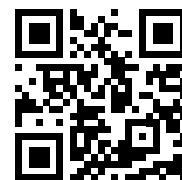

Gereedschapskoffers 6

zie ons compleet assortiment en voorraad status op www.contimac.be



GEREEDSCHAPSKOFFER 104-DELIG

INDUSTRIAL

104
delig



Bestelnr.: 1093-0104

585€
prijs excl. btw

GEREEDSCHAPSKOFFER MET 3 LADEN 119-DELIG

INDUSTRIAL

119
delig



Bestelnr.: 1092-0119

935€
prijs excl. btw

Gereedschapstrolleys 2

zie ons compleet assortiment en voorraad status op www.contimac.be



GEREEDSCHAPSTROLLEY ELECTRICIAN

INDUSTRIAL

83
delig



Bestelnr.: 1095-1083

- Set geïsoleerde tangen - 7 delig
- Set geïsoleerde schroevendraaiers - 9 delig
- Set doppen en bits op precisieschroevendraaier - 31 delig
- Doppenset 1/4" en toebehoren - 23 delig
- Cutter - 9mm
- Rolmeter 3m/16mm
- Verstelbare moersleutel 8"
- Mecanicienshamer, 300 gr
- Set haakse inbusleutels - 9 delig

849 €
prijs excl. btw

GEREEDSCHAPSTROLLEY MECHANIC

INDUSTRIAL

136
delig



Bestelnr.: 1095-1136

- Set ringsteeksleutels van 8 tot 19mm - 12 delig
- Set schroevendraaiers - 7 delig
- Schroevendraaier met spanningszoeker - laagspanning
- Set haakse inbusleutels - 9 delig
- Universele schuifmaat
- Magnetische telescopische stift tot 2kg
- Combinatietang 180 mm
- Zijknijptang 160 mm
- Lange bektang met rechte bekken 200 mm
- Waterpomp tang 250 mm
- Electricienschaar
- Rolmeter 3m/16mm
- Doppenset 1/4" en toebehoren - 23 delig
- Set slaggereedschap - 5 delig
- Doppenset 3/8" en toebehoren - 12 delig
- Zaagbeugel voor metaalzagen 6"
- Cutter - 9mm
- Mecanicienshamer, 300 gr
- Set bits 1/4" en toebehoren - 56 delig

999€
prijs excl. btw



Gereedschapswagens gevuld 2

zie ons compleet assortiment en voorraad status op www.contimac.be

GEREEDSCHAPSWAGEN EASY - 7 LADEN - GEVULD

INDUSTRIAL

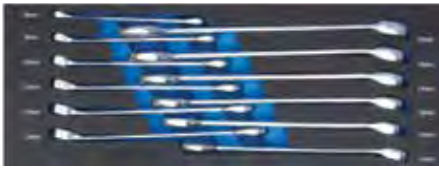

163
delig

Bestelnr.: 1091-0163
Gevulde gereedschapswagen

- Industriële gereedschapswagen
- Wielen met een grote diameter 127mm (breedte 50mm)
- Voorzien van een centrale vergrendeling
- 2 vaste en 2 zwenkbare wielen met rem

1799€
prijs excl. btw



Fe



GEREEDSCHAPSWAGEN EASY - 7 LADEN - GEVULD

INDUSTRIAL



350
delig

Bestelnr.: 1091-0350

Gevulde gereedschapswagen

- Industriële gereedschapswagen
- Wielen met een grote diameter 127mm (breedte 50mm)
- Voorzien van een centrale vergrendeling
- 2 vaste en 2 zwenkbare wielen met rem

2399€
prijs excl. btw



GEREEDSCHAPSWAGEN EASY - 8 LADEN - GEVULD

INDUSTRIAL



425
delig

Bestelnr.: 1091-8425

Gevulde gereedschapswagen

- Industriële gereedschapswagen
- Wielen met een grote diameter 127mm (breedte 50mm)
- Voorzien van een centrale vergrendeling
- 2 vaste en 2 zwenkbare wielen met rem

2799€
prijs excl. btw



Fe



GEREEDSCHAPSWAGEN EASY MET TOPKOFFER - 10 LADEN - GEVULD

INDUSTRIAL



Bestelnr.: 1091-0425

Gevulde gereedschapswagen

- Industriële gereedschapswagen
- Wielen met een grote diameter 127mm (breedte 50mm)
- Voorzien van een centrale vergrendeling
- 2 vaste en 2 zwenkbare wielen met rem

2999€
prijs excl. btw



GEREEDSCHAPSWAGEN XL - 8 LADEN - GEVULD

INDUSTRIAL



447
delig

Bestelnr.: 1091-1447
Gevulde gereedschapswagen

- Industriële gereedschapswagen
- Wielen met een grote diameter 127mm (breedte 50mm)
- Voorzien van een centrale vergrendeling
- 2 vaste en 2 zwenkbare wielen met rem

3299€
prijs excl. btw



Fe



RC



GEREEDSCHAPSWAGEN XL - 8 LADEN - GEVULD

INDUSTRIAL



Bestelnr.: 1091-1473

Gevulde gereedschapswagen

- Industriële gereedschapswagen
- Wielen met een grote diameter 127mm (breedte 50mm)
- Voorzien van een centrale vergrendeling
- 2 vaste en 2 zwenkbare wielen met rem

3699€
prijs excl. btw



Mega gereedschapswagens gevuld 2

zie ons compleet assortiment en voorraad status op www.contimac.be

GEREEDSCHAPSWAGEN XL - 8 LADEN + TOPKOFFER XL - 4 LADEN - GEVULD

INDUSTRIAL

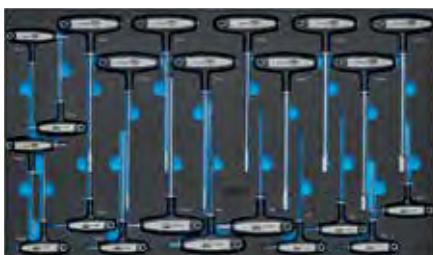
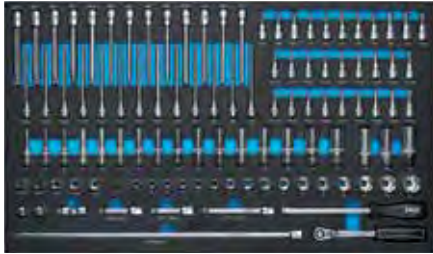
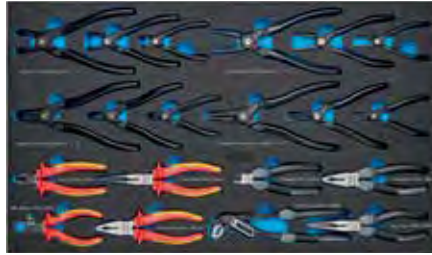
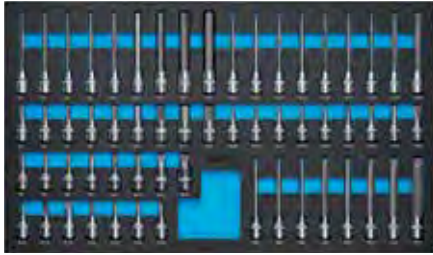
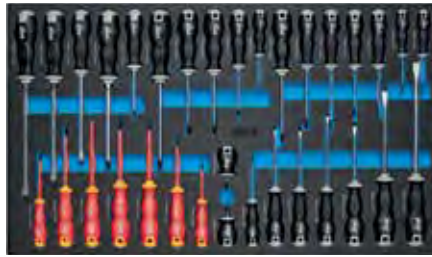

1151
delig

Bestelnr.: 1091-1151
Gevulde gereedschapswagen

- Industriële gereedschapswagen
- Wielen met een grote diameter 127mm (breedte 50mm)
- Voorzien van een centrale vergrendeling
- 2 vaste en 2 zwenkbare wielen met rem

5999€
prijs excl. btw



Fe



RC



GEREEDSCHAPSWAGEN XXL - 11 LADEN - GEVULD

INDUSTRIAL



1151
delig

Bestelnr.: 1094-1151

Gevulde gereedschapswagen

- Industriële gereedschapswagen
- 1.5m brede kar – werktafel
- Wielen met een grote diameter 127mm (breedte 50mm)
- Voorzien van een centrale vergrendeling
- 2 vaste en 2 zwenkbare wielen met rem

6499€
prijs excl. btw



Membraanpompen 2

zie ons compleet assortiment en voorraad status op www.contimac.be

Fe



Water
Olie
Diesel

649€
prijs excl. btw



Water
Olie
Diesel

845€
prijs excl. btw



Water
Olie
Diesel

645€
prijs excl. btw



Antivries
Ruitensproeier-
vloeistof

809€
prijs excl. btw

Bestelnr. (Oude Bestelnr.)	56700015 (0E33/2011NHHV2)	56700016 ● (0E33/2611NHHV2)	56700010 ● (0E2B3/16117NH52)	56700011 ● (0E2B3/16117TT52)
Vloeistoffen	water, olie, diesel	water, olie, diesel	water, olie, diesel	antivries, ruitensproeier-vloeistof
Debiet	70 l/min.	170 l/min.	60 l/min.	60 l/min.
Max. Ø vaste stof	1,5mm	3mm	1,5mm	1,5mm
Aansluiting lucht	3/8" (binnendraad)	3/8" (binnendraad)	3/8" (binnendraad)	3/8" (binnendraad)
Aansluiting zuigzijde	3/4" (binnendraad)	1 1/4" (binnendraad)	3/4" (binnendraad)	3/4" (binnendraad)
Aansluiting perszijde	3/4" (binnendraad)	1" (binnendraad)	1/2" (binnendraad)	1/2" (binnendraad)
Geadviseerde luchtdruk	2-6 bar	2-6 bar	2-6 bar	2-6 bar
Gemiddeld luchtverbruik	500 l/min.	1200 l/min.	400 l/min.	400 l/min.
Max. werkdruk	8 bar	8 bar	8 bar	8 bar
Temperatuur vloeistof	-10 +90°C	-10 +90°C	-10 +65°C	-10 +65°C
Geluidsniveau	75 dB	75 dB	75 dB	75 dB



Smeerdispensersets 2

Sets inclusief:

- Vet pistool flexibel 400 mm (bestelnr. 567000081 (0E66888))
- 4M slang tot 600bar (bestelnr. 567000121 (935/4))



567000061
(0E64033-S)



567000062
(0E64035-S)



567000063
(0E64038-S)



567000064
(0E64041-S)



567000065
(0E64070-S)

Bestelnr. (Oude Bestelnr.)	567000061 (0E64033-S)	567000062 (0E64035-S)	567000063 (0E64038-S)	567000064 (0E64041-S)	567000065 (0E64070-S)
Ratio pomp	50:1	50:1	50:1	50:1	50:1
Debiet	1500 g/min.	1500 g/min.	1500 g/min.	1500 g/min.	1500 g/min.
Vaten	12-30 kg	12-30 kg	50-60 kg	50-60 kg	180-220 kg
Ø vat	260-300 mm	300-350 mm	340-385 mm	370-420 mm	550-600 mm
Lengte darm	4m	4m	4m	4m	4m
Gemiddeld luchtverbruik	330 l/min.	330 l/min.	330 l/min.	330 l/min.	330 l/min.
Prijs excl. btw	639€	649€	669€	679€	975€



Manuele vetpompen 2



567000054 ●
(0E60280)

567000055
(0E60311)

Bestelnr. (Oude Bestelnr.)	567000054 ● (0E60280)	567000055 (0E60311)
Debiet (10 cydi)	60 gr	60 gr
Max. werkdruk	350/400 bar	350/400 bar
Vaten	12-20 kg	16-30 kg
Max. Ø vaten (extern)	240-280 mm	270-330 mm
Lengte afvoerslang	2,5 m	2,5 m
Deksel	280 mm	337 mm
Volgplaat	265 mm	310 mm
Prijs excl. btw	225€	265€



Deksel & volgplaten voor vaten



DEKSELS VOOR VATEN			
Bestelnr. (Oude Bestelnr.)	567000066 (0E65310)	567000067 (0E65420)	567000068 (0E65600)
Ø vat	260-300 mm	370-420 mm	550-600 mm
Ø asgat	30 mm	30 mm	30 mm
Prijs excl. btw	45€	49€	89€



VOLGPLAAT VOOR VATEN				
Bestelnr. (Oude Bestelnr.)	567000069 (0E66310)	567000070 (0E66370)	567000071 (0E66400)	567000072 (0E66590)
Ø vat	225-300	335-360 mm	360-400 mm	540-580 mm
Ø asgat	30 mm	30 mm	30 mm	30 mm
Prijs excl. btw	47€	55€	55€	99€

● = op bestelling

Vetpompen - pneumatisch 2

zie ons compleet assortiment en voorraad status op www.contimac.be



Bestelnr. (Oude Bestelnr.)	56700056 (0E62041)	56700057 (0E62074)	56700058 (0E62095)	56700059 (0E63074)	56700060 (0E63095)
Vloeistoffen	vet	vet	vet	vet	vet
Ratio pomp	50:1	50:1	50:1	65:1	65:1
Debiet	1500 g/min.	1500 g/min.	1500 g/min.	1900 g/min.	1900 g/min.
Aanzuiglengte	410 mm	740 mm	940 mm	740 mm	940 mm
Vaten	16-20 kg	50-60 kg	180-220 kg	50-60 kg	180-220 kg
Aansluiting lucht	1/4" (binnendraad)	1/4" (binnendraad)	1/4" (binnendraad)	1/4" (binnendraad)	1/4" (binnendraad)
Aansluiting perszijde	3/8" (binnendraad)	3/8" (binnendraad)	3/8" (binnendraad)	3/8" (binnendraad)	3/8" (binnendraad)
Geadviseerde luchtdruk	6-8 bar	6-8 bar	6-8 bar	6-8 bar	6-8 bar
Gemiddeld luchtverbruik	330 l/min.	330 l/min.	330 l/min.	440 l/min.	440 l/min.
Max. werkdruk	8 bar	8 bar	8 bar	8 bar	8 bar

Oliepompen - pneumatisch 2



Bestelnr. (Oude Bestelnr.)	56700018 (0E35161)	567000129 • (0E35161 KIT60)	567000128 (0E35161 KIT208)	567000130 • (0E35161 KIT1BC)	567000025 (0E36061)	567000132 • (0E36061 KIT60)	567000131 (0E36061 KIT208)	567000133 • (0E36061 KIT1BC)
Vloeistoffen	water, olie, diesel	water, olie, diesel	water, olie, diesel	water, olie, diesel	water, olie, diesel	water, olie, diesel	water, olie, diesel	water, olie, diesel
Ratio pomp	3:1	3:1	3:1	3:1	5:1	5:1	5:1	5:1
Debiet	14 l/min.	14 l/min.	14 l/min.	14 l/min.	18 l/min.	18 l/min.	18 l/min.	18 l/min.
Lengte aanzuigbuis	-	460 mm	660 mm	960 mm	-	460 mm	660 mm	960 mm
Max. leverbare olieviscositeit	130 SAE	130 SAE	130 SAE	130 SAE	240 SAE	240 SAE	240 SAE	240 SAE
Gemiddeld luchtverbruik	330 l/min.	330 l/min.	330 l/min.	330 l/min.	350 l/min.	350 l/min.	350 l/min.	350 l/min.
Aansluiting zuigzijde	1/4" (binnendraad)	1/4" (binnendraad)	1/4" (binnendraad)	1/4" (binnendraad)	1/4" (binnendraad)	1/4" (binnendraad)	1/4" (binnendraad)	1/4" (binnendraad)
Aansluiting perszijde	1/2" (binnendraad)	1/2" (binnendraad)	1/2" (binnendraad)	1/2" (binnendraad)	1/2" (binnendraad)	1/2" (binnendraad)	1/2" (binnendraad)	1/2" (binnendraad)
Geadviseerde luchtdruk	6-8 bar	6-8 bar	6-8 bar	6-8 bar	6-8 bar	6-8 bar	6-8 bar	6-8 bar
Bung adaptor	ja	ja	ja	ja	ja	ja	ja	ja
Geluidsniveau	81 dB	81 dB	81 dB	81 dB	81 dB	81 dB	81 dB	81 dB
Prijs excl. BTW	385€	435€	439€	455€	459€	499€	515€	529€



Bestelnr.: 567000001
49€
prijs excl. btw



Bestelnr.: 567000002
55€
prijs excl. btw



Bestelnr.: 567000003
69€
prijs excl. btw



Koppeling
567000134
(0E38086)
7€
prijs excl. btw

Bestelnr. (Oude Bestelnr.)	VERLENGSTUKKEN			KOPPELING
	567000001 (0E10/21)	567000002 (0E10/22)	567000003 (0E10/23)	567000134 (0E38086)
Aansluiting zuigzijde	1"	1"	1"	1"
Aansluiting perszijde	1"	1"	1"	1"
Lengte aanzuigbuis	460mm	660mm	960mm	-
Ø	34mm	34mm	34mm	32mm

Oliepompen (handmatig) 2



Single acting

Bestelnr.: 567000013
(0E31201)
109€
prijs excl. btw



Double acting

Bestelnr.: 567000012
(0E30200)
155€
prijs excl. btw

Bestelnr. (Oude Bestelnr.)	567000013 (0E31201)	567000012 (0E30200)
Max. leverbare olieviscositeit	130 SAE	240 SAE
Lengte aanzuigbuis	700-1040mm	700-1040mm
Vaten	50-220 kg	50-220 kg
Debiet per handeling	240 gr	220 gr
Bung adaptor	-	ja
Slang	-	2m

• = op bestelling



Mobiele oliekits 2

zie ons compleet assortiment en voorraad status op www.contimac.be



Bestelnr. (Oude Bestelnr.)	567000024 (OE35250-S)	567000029 (OE37200-S)	567000023 (OE35210-S)	567000022 (OE35199-S)
Ratio pomp	3:1	5:1	3:1	3:1
Debiet	14 l/min.	18 l/min.	14 l/min.	14 l/min.
Vaten	30-60 kg	180-220 kg	180-220 kg	180-220 kg
Digitaal pistool in ALU	ja	ja	ja	ja
Lengte darm	4m	4m	4m	4m
Haspel	-	-	-	10m (1/2") ingang F 1/2" - uitgang M 1/2"
Prijs excl. btw	845€	1085€	1445€	1545€



Olie opvangunits 2



Bestelnr. (Oude Bestelnr.)	567000040 (OE42085)	567000043 (OE44084)	567000044 (OE44085)	567000041 (OE42090)	567000045 (OE44090)	567000046 • (OE44091)
Tank	80 l	80 l	80 l	90 l	90 l	90 l
Afvoercapaciteit	62 l	62 l	62 l	75 l	75 l	75 l
Opvangbak	13 l	13 l	13 l	16 l	16 l	16 l
Prechamber	-	-	8 l	-	-	8 l
Luchtdruk aflaat	6,5-7 bar	6,5-7 bar	6,5-7 bar	-	6,5-7 bar	6,5-7 bar
Lengte afvoerslang	2m	2m (pneumatisch)	2m (pneumatisch)	2m	2 m (pneumatisch)	2m (pneumatisch)
Lengte aanzuigslang	-	2m (aansluiting sonde)	2m (aansluiting sonde)	-	2 m (aansluiting sonde)	2m (aansluiting sonde)
Prijs excl. btw	485€	735€	999€	595€	859€	1099€

Bestelnr. (Oude Bestelnr.)	567000042 (OE43024)
Tank	24 l
Afvoercapaciteit	20 l
Opvangbak	-
Luchtdruk aflaat	6,5-7 bar
Lengte afvoerslang	-
Lengte aanzuigslang	2m
Prijs excl. btw	369€



AANZUIGSONDES				
Bestelnr. (Oude Bestelnr.)	Ø	LENGTE	SONDE	Prijs excl. btw
567000048 12,5E45505	5mm	700mm	metaal	12,50 €
567000050 11,5E45516	6mm	700mm	metaal	11,50 €
567000047 15E45504	5mm	700mm	flexibel	15 €
567000049 15E45506	6mm	700mm	flexibel	15 €
567000051 15E45517	7mm	1000mm	flexibel	15 €
567000052 15E45518	8mm	700mm	flexibel	15 €

• = op bestelling

Olievernevelaars 2

zie ons compleet assortiment en voorraad status op contimac.be



Manueel



Pneumatisch



Bestelnr. (Oude Bestelnr.)	56700014 (OE32024)	56700017 (OE33024)
Olieviscositeit	240 SAE	130 SAE
Geadviseerde luchtdruk	-	6-8 bar
Debiet per handeling	220 gr	-
Tank	24 l	24 l
Lengte afvoerslang	2 m	2 m
Slanglengte pistool	0,27 m	0,27 m
Prijs excl. btw	265€	315€

Vernevelaars 2

zie ons compleet assortiment en voorraad status op contimac.be



Pneumatisch



Pneumatisch



Bestelnr. (Oude Bestelnr.)	56700005 (OE22024)	56700006 (OE23030)
Vloeistoffen	niet toxische detergenten, oliën	reinigingsvloeistoffen, ontsmettingsmiddelen, chemicaliën,...
Geadviseerde luchtdruk	8 bar	8 bar
Slanglengte	5 m	10 m
Tank	24 l	24 l
Slanglengte pistool	0,65 m	0,6 m
Prijs excl. btw	315€	869€

Trolleys 2



Bestelnr. (Oude Bestelnr.)	567000089 (OE80035)	567000090 (OE80050)	567000091 (OE80210)
Vaten	20-60 kg	20-60 kg	180-220 kg
Ø vaten	max. 390 mm	max. 395 mm	max. 615 mm
Gewicht	5 kg	9,2 kg	26,2 kg
Prijs excl. btw	95€	175€	355€

Slangen



Bestelnr. (Oude Bestelnr.)	567000121 (935/4)	567000122 (963/4)
Vloeistof	vet	olie
Max. druk	600 bar	150 bar
Lengte	4m	4m
Prijs excl. btw	65€	65€

Vetpistolen 4

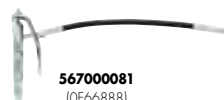
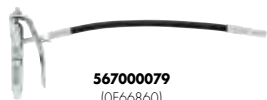

Bestelnr. (Oude Bestelnr.)	567000079 (OE66860)	567000081 (OE66888)	567000082 (OE66889)	567000080 (OE66882)
Aansluiting lucht	1/4" (binnendraad)	1/4" (binnendraad)	1/4" (binnendraad)	1/4" (binnendraad)
Koppeling	recht	recht - single swivel	Z-swivel	Z-swivel
Smeerkop 4-klawen	ja	ja	ja	ja
Slanglengte	400mm (flexibel)	400mm (flexibel)	400mm (flexibel)	150mm (vast)
Prijs excl. btw	55€	69€	85€	69€

Bestelnr. : 567000074

(OE66663)

Z-swivel vetkoppeling



32€
prijs excl. btw

Bestelnr. : 567000075

(OE66740)

4 Klauwen vetkoppeling



11€
prijs excl. btw

Bestelnr. : 567000073

(OE66661)

Recht enkelvoudige vetkoppeling



15€
prijs excl. btw

Bestelnr. : 567000077

(OE66742)

Elleboog vetkoppeling



14€
prijs excl. btw

Bestelnr. : 567000078

(OE66743)

Push-on vetkoppeling



14€
prijs excl. btw

Bestelnr. : 567000076

(OE66741)

90° Vetkoppeling



15€
prijs excl. btw



Oliepistolen 4



Bestelnr. (Oude Bestelnr.)	567000037 (OE38025)	567000032 (OE37728)	567000036 (OE38022)	567000033 (OE37758)	567000031 (OE37704)	567000030 (OE37703)
Aansluiting lucht	1/2" (binnendraad)	1/2" (binnendraad)	1/2" (binnendraad)	1/2" (binnendraad)	1/2" (binnendraad)	1/2" (binnendraad)
Teller	-	digitaal	-	digitaal	digitaal met preselectie	mechanisch
Materiaal	technopolymeer	technopolymeer	alu	alu	alu & technopolymeer	alu
Anti-druppelsysteem	half-automatisch Ø16mm	half-automatisch Ø16mm	half-automatisch Ø16mm	half-automatisch Ø16mm	half-automatisch Ø16mm	half-automatisch Ø16mm
Prijs excl. btw	69€	275€	85€	295€	1095€	585€



Druppelladers 6

zie ons compleet assortiment en voorraad status op www.contimac.be

GYSFLASH 1.12

PROFESSIONAL



12 V

Loodzuur
Inclusief:



Klemmen 45cm

Kabelschoen 45cm

Mannelijke aansluiting 145cm

Bestelnr.: 595029361

(029361)

Ideaal voor het onderhoud en laden van batterijen voor: moto's, jet-ski's, kartings, zitmaaiers

- Vermogen: 18 W
- Laadcapaciteit: 1 A
- Spanning batterij: 12 V
- Laden: 2 > 32 Ah
- Druppelladen voor onderhoud: 2 > 100 Ah
- Gewicht: 0,44 kg
- Afmetingen: 130x80x38 mm

55€
prijs excl. btw

GYSFLASH 4.12

PROFESSIONAL



12 V

AGM/loodzuur
Inclusief:



Klemmen 45cm

Kabelschoen 45cm

Mannelijke aansluiting 145cm

Bestelnr.: 595029422

(029422)

Ideaal voor het onderhoud en laden van batterijen voor: moto's, jet-ski's, kartings, zitmaaiers

- Vermogen: 70 W
- Laadcapaciteit: 4 A
- Spanning batterij: 12 V
- Laden: 1,2 < 70 Ah
- Druppelladen voor onderhoud: 1,2 < 130 Ah
- Gewicht: 0,69 kg
- Afmetingen: 170x90x51 mm

75€
prijs excl. btw

GYSFLASH 6.12

PROFESSIONAL



12 V

AGM/loodzuur
Inclusief:



Klemmen 45cm

Kabelschoen 45cm

Mannelijke aansluiting 145cm

Bestelnr.: 595029378

(029378)

Ideaal voor het onderhoud en laden van batterijen voor: moto's, auto's, bestelwagens, jet-ski's

- Vermogen: 90 W
- Laadcapaciteit: 6 A
- Spanning batterij: 12 V
- Laden: 1,2 < 125 Ah
- Druppelladen voor onderhoud: 1,2 < 170 Ah
- Gewicht: 0,77 kg
- Afmetingen: 190x100x52mm

89€
prijs excl. btw

GYSFLASH 8.12

PROFESSIONAL



12 V

AGM/loodzuur
Inclusief:



Klemmen 190cm

Showroom supply modus



Bestelnr.: 595029385

(029385)

Ideaal voor het onderhoud en laden van batterijen voor: moto's, auto's, bestelwagens, landbouwvoertuigen

- Vermogen: 130 W
- Laadcapaciteit: 8 A
- Spanning batterij: 12 V
- Laden: 15 < 160 Ah
- Druppelladen voor onderhoud: 15 < 240 Ah
- Gewicht: 0,85 kg
- Afmetingen: 190x100x52mm

95€
prijs excl. btw

GYSFLASH 12.12

PROFESSIONAL



12 V

AGM/loodzuur
Inclusief:



Klemmen 190cm

Showroom supply modus



Bestelnr.: 595029392

(029392)

Ideaal voor het onderhoud en laden van batterijen voor: auto's, bestelwagens, landbouwvoertuigen, vrachtwagens

- Vermogen: 195 W
- Laadcapaciteit: 12 A
- Spanning batterij: 12 V
- Laden: 20 < 250 Ah
- Druppelladen voor onderhoud: 20 < 330 Ah
- Gewicht: 1,1 kg
- Afmetingen: 221x111x58mm

135€
prijs excl. btw

GYSFLASH 9.24

PROFESSIONAL



Bestelnr.: 595029477

(029477)

Ideaal voor het onderhoud en laden van batterijen voor: auto's, bestelwagens, landbouwvoertuigen, vrachtwagens, oldtimers

- Vermogen: 190 W
- Laadcapaciteit: 9 A (6/12V) - 6 A (24V)
- Laden: 18 < 220 Ah (6/12V) - 15 < 125 Ah (24V)
- Druppelladen voor onderhoud: 18 < 330 Ah (6/12V) - 15 < 170 Ah (24V)
- Gewicht: 1,1 kg
- Afmetingen: 221x111x58mm

6 - 12 - 24 V
Loodzuur
Inclusief:



Klemmen 190cm

95€
prijs excl. btw

GYSFLASH 1.12 LITHIUM

PROFESSIONAL



12 V

Lithium
Inclusief:



Klemmen 45cm

Kabelschoen 45cm

Mannelijke aansluiting 145cm

Bestelnr.: 595029675

(029675)

Ideaal voor het onderhoud en laden van batterijen voor: moto's, auto's

- Vermogen: 18 W
- Laadcapaciteit: 1 A
- Spanning batterij: 12 V
- Laden: 0,5 > 20 Ah
- Druppelladen voor onderhoud: 0,5 > 50 Ah
- Gewicht: 0,44 kg
- Afmetingen: 130x80x38mm

69€
prijs excl. btw

GYSFLASH 6.12 LITHIUM

PROFESSIONAL



Bestelnr.: 595029729

(029729)

Ideaal voor het onderhoud en laden van batterijen voor: moto's, auto's

- Vermogen: 90 W
- Laadcapaciteit: 6 A
- Spanning batterij: 12 V
- Laden: 1,2 > 125 Ah
- Druppelladen voor onderhoud: 1,2 > 170 Ah
- Gewicht: 0,77 kg
- Afmetingen: 190x100x52mm

12 V

Lithium
Inclusief:



Klemmen 45cm

Kabelschoen 45cm

Mannelijke aansluiting 145cm

109€
prijs excl. btw



Fe



RC



BATIUM 7.12

PROFESSIONAL

Accu lader 6V / 12V
Laadt alle batterij types



Bestelnr.: 595024496
(024496)

- Automatische acculader met microprocessor 6V / 12V
- Uitgerust met een functie voor accu's die gesulfateerd zijn en niet geladen kunnen worden met een normale lading. De Batiun SOS RECOVERY levert een specifieke cyclus voor het regeneratie laden.
- Beschermt de on-board elektronica
- Laadt op vanaf 1V: laadt zeer lege batterijen op (vb. wanneer de lichten zijn blijven branden)
- Laadt de batterij op tot 100%
- Vermogen: 105 W
- Laden: 15-130 Ah
- Spanning batterij: 6 V / 12 V
- Gewicht: 4,8 kg
- Afmetingen: 210x340x130mm

129€
prijs excl. btw

BATIUM 7.24

PROFESSIONAL

Accu lader 6V/12V/24V
Laadt alle batterij types



Bestelnr.: 595024502
(024502)

- Automatische acculader met microprocessor 6V / 12V / 24V
- Uitgerust met een functie voor accu's die gesulfateerd zijn en niet geladen kunnen worden met een normale lading. De Batiun SOS RECOVERY levert een specifieke cyclus voor het regeneratie laden.
- Beschermt de on-board elektronica
- Laadt op vanaf 2V: laadt zeer lege batterijen op (vb. wanneer de lichten zijn blijven branden)
- Laadt de batterij op tot 100%
- Vermogen: 210 W
- Laden: 15-130 Ah
- Spanning batterij: 6 V / 12 V / 24 V
- Gewicht: 5,7 kg
- Afmetingen: 210x340x130 mm

139€
prijs excl. btw

BATIUM 15.12

PROFESSIONAL

Accu lader 6V / 12V
Laadt alle batterij types



Bestelnr.: 595024519
(024519)

- Automatische acculader met microprocessor 6V / 12V
- Uitgerust met een functie voor accu's die gesulfateerd zijn en niet geladen kunnen worden met een normale lading. De Batiun SOS RECOVERY levert een specifieke cyclus voor het regeneratie laden.
- Beschermt de on-board elektronica
- Laadt op vanaf 1V: laadt zeer lege batterijen op (vb. wanneer de lichten zijn blijven branden)
- Laadt de batterij op tot 100%
- Vermogen: 225 W
- Laden: 35-225 Ah
- Spanning batterij: 6 V / 12 V
- Gewicht: 5,9 kg
- Afmetingen: 210x360x140 mm

165€
prijs excl. btw

BATIUM 15.24

PROFESSIONAL

Accu lader 6V/12V/24V
Laadt alle batterij types



Bestelnr.: 595024526
(024526)

- Automatische acculader met microprocessor 6V / 12V / 24V
- Uitgerust met een functie voor accu's die gesulfateerd zijn en niet geladen kunnen worden met een normale lading. De Batiun SOS RECOVERY levert een specifieke cyclus voor het regeneratie laden.
- Beschermt de on-board elektronica
- Laadt op vanaf 1V: laadt zeer lege batterijen op (vb. wanneer de lichten zijn blijven branden)
- Laadt de batterij op tot 100%
- Vermogen: 450 W
- Laden: 35-225 Ah
- Spanning batterij: 6 V / 12 V / 24 V
- Gewicht: 8,5 kg
- Afmetingen: 210x360x140 mm

199€
prijs excl. btw

BATIUM 25.24 X

PROFESSIONAL

Accu lader
6V/12V/24V
Laadt alle batterij types
Volttester



Bestelnr.: 595024830
(024830)

- Automatische acculader met microprocessor 6V / 12V / 24V
- Uitgerust met een functie voor accu's die gesulfateerd zijn en niet geladen kunnen worden met een normale lader. De Batiun SOS RECOVERY levert een specifieke cyclus voor het regeneratie laden. Ook voor laden van tractie batterijen
- Beschermt de on-board elektronica
- Laadt op vanaf 1V: laadt zeer lege batterijen op (vb. wanneer de lichten zijn blijven branden)
- Laadt de batterij op tot 100%
- Vermogen: 1150 W
- Laden: 35-180 Ah (TRACTIE)
- Laden: 35-350 Ah (GEL / AGM / VRLA)
- Spanning batterij: 6 V / 12 V / 24 V
- Gewicht: 13,4 kg
- Afmetingen: 280x420x230 mm

499€
prijs excl. btw





Laders & starters 6

zie ons compleet assortiment en voorraad status op www.contimac.be

STARTIUM 480 E

PROFESSIONAL



Bestelnr. (1-230V): 595026483

(026483)

- De STARTIUM 480E is een automatische 12-24V acculader/ starter op wielen.
- Microprocessor gestuurd, de maximale efficiëntie en veiligheid zijn gegarandeerd.
- Geleverd met: - kabels (rood 1,9m / zwart 2,1m)
- geïsoleerde klemmen
- Ook voor diepe ontladingen, dit toestel kan zeer lege maar niet beschadigde batterijen opladen vanaf 1V
- Inclusief timerfunctie
- Automatische startfunctie (geen afstandsbediening meer nodig)
- Smart start" functie (beschermt de on-board elektronica)
- Laadt de batterij op tot 100%
- Vermogen: 1700 W
- Gemiddeld laadvermogen: 30 A
- Capaciteit batterij: 20-600 Ah (12 V) - 20-450 Ah (24 V)
- Afmetingen: 305x475x795 mm
- Startcapaciteit 12V: 390 A (0V/C) - 280 A (1V/C)
- Startcapaciteit 24V: 290 A (0V/C) - 210 A (1V/C)
- Gewicht: 26 kg

Accu lader Starter12V/24V
Laadt alle batterij types
Loodzuur/AGM
Vloeistof/Gel



695€
prijs excl. btw

STARTIUM 680 E

PROFESSIONAL



Bestelnr. (1-230V): 595026490

(026490)

- De STARTIUM 680E is een automatische 12-24V acculader/ starter op wielen.
- Microprocessor gestuurd, de maximale efficiëntie en veiligheid zijn gegarandeerd.
- Geleverd met: - kabels (rood 2,3m / zwart 2,3m)
- geïsoleerde klemmen
- Ook voor diepe ontladingen, dit toestel kan zeer lege maar niet beschadigde batterijen opladen vanaf 1V
- Inclusief timerfunctie
- Automatische startfunctie (geen afstandsbediening meer nodig)
- Smart start" functie (beschermt de on-board elektronica)
- Laadt de batterij op tot 100%
- Vermogen: 2000 W
- Gemiddeld laadvermogen: 30 A
- Capaciteit batterij: 20-675 Ah (12 V) - 20-525 Ah (24 V)
- Startcapaciteit 12V: 550 A (0V/C) - 380 A (1V/C)
- Startcapaciteit 24V: 380 A (0V/C) - 270 A (1V/C)
- Gewicht: 30 kg
- Afmetingen: 305x475x795 mm

Accu lader Starter12V/24V
Laadt alle batterij types
Loodzuur/AGM
Vloeistof/Gel



749€
prijs excl. btw

STARTIUM 980 E

PROFESSIONAL



Bestelnr. (1-230V): 595026506

(026506)

- De STARTIUM 980E is een automatische 12-24V acculader/ starter op wielen
- Microprocessor gestuurd, de maximale efficiëntie en veiligheid zijn gegarandeerd.
- Geleverd met: - kabels (rood 2,5m / zwart 2,5m)
- geïsoleerde klemmen
- Ook voor diepe ontladingen, dit toestel kan zeer lege maar niet beschadigde batterijen opladen vanaf 1V
- Inclusief timerfunctie
- Automatische startfunctie (geen afstandsbediening meer nodig)
- Smart start" functie (beschermt de on-board elektronica)
- Laadt de batterij op tot 100%
- Vermogen: 2000 W
- Gemiddeld laadvermogen (12/24V): 40 A
- Capaciteit batterij: 20-750 Ah (12 V) - 20-525 Ah (24 V)
- Startcapaciteit 12V: 720 A (0V/C) - 500 A (1V/C)
- Startcapaciteit 24V: 560 A (0V/C) - 400 A (1V/C)
- Gewicht: 36 kg
- Afmetingen: 400x475x795 mm

Accu lader Starter12V/24V
Laadt alle batterij types
Loodzuur/AGM
Vloeistof/Gel



999€
prijs excl. btw

RECOMMENDATION	5 Ah		10 Ah		15 Ah		20 Ah		40 Ah		80 Ah		90 Ah		110 Ah		120 Ah		180 Ah		240 Ah				
	6V	12V	24V	6V	12V	24V	6V	12V	24V	6V	12V	24V	6V	12V	24V	6V	12V	24V	6V	12V	24V	6V	12V	24V	
STARTIUM 480E																									
STARTIUM 680E																									
STARTIUM 980E																									
DIAG STARTIUM 60-12																									
DIAG STARTIUM 60-24																									



DIAG STARTIUM 60.12

PROFESSIONAL

Bestelnr. (1-230V): 595026513

(026513)

- De DIAG-STARTIUM 60-12 is een automatische 12V acculader/starter op wielen.
- Microprocessor gestuurd, de maximale efficiëntie en veiligheid zijn gegarandeerd.
- Veelzijdig, hij kan als gestabiliseerde voeding (60A) tijdens de diagnosefase gebruikt worden.

- Vermogen: 2000 W
- Gemiddeld laadvermogen: 60 A
- Capaciteit batterij: (12V) Ah: 20-900 Ah
- Startcapaciteit 12V (OV/C) A: 440 A
- Startcapaciteit 12V (1V/C) A: 310 A
- Min. / Max. Ah: 20 < 900 Ah
- Zekering: 200 A
- IP: 21
- Gewicht: 34 kg
- Afmetingen: 475x520x900 mm

999€
prijs excl. btw

Accu lader Starter 12V
AGM / Loodzuur



DIAG STARTIUM 60.24

PROFESSIONAL

Bestelnr. (1-230V): 595026520

(026520)

- De DIAG-STARTIUM 60-24 is een automatische 6-12-24V acculader/starter op wielen.
- Microprocessor gestuurd, de maximale efficiëntie en veiligheid zijn gegarandeerd.
- Veelzijdig, hij kan als gestabiliseerde voeding (60A) tijdens de diagnosefase gebruikt worden.

- Vermogen: 2000 W
- Gemiddeld laadvermogen (6V): 40 A
- Gemiddeld laadvermogen (12V): 60 A
- Gemiddeld laadvermogen (24V): 40 A
- Gemiddeld laadvermogen: 60 A
- Capaciteit batterij (6V) Ah: 20-900 Ah
- Capaciteit batterij (12V) Ah: 20-900 Ah
- Capaciteit batterij (24V) Ah: 20-525 Ah
- Startcapaciteit 12V (OV/C) A: 430 A
- Startcapaciteit 12V (1V/C) A: 300 A
- Startcapaciteit 24V (OV/C) A: 410 A
- Startcapaciteit 24V (1V/C) A: 280 A
- Zekering: 200 A
- IP: 21
- Gewicht: 34 kg
- Afmetingen: 475x520x900 mm

1039€
prijs excl. btw

Accu lader Starter 12V
AGM / Loodzuur



GYSFLASH 100.12 HF

PROFESSIONAL

Bestelnr. (1-230V): 595029071

(029071)

- De GYSFLASH 100-12 HF is een gestabiliseerde voeding met Inverter technologie.
- De GYSFLASH biedt 5 functies:
 - Accu-oplader, dankzij de geavanceerde laadcurve.
 - Ondersteuning van 12V accu's (gel of liquide) van voertuigen in reparatie.
 - Garandeert de goede staat van de accu's van demonstratie-wagens.
 - Ondersteunt de stroombehoefte van een voertuig en bewaart zo het geheugen tijdens het verwisselen van een accu.
 - Gebruik van de oplader als gestabiliseerde voeding waarvan de spanning en de stroom regelbaar zijn.

- Vermogen: 1500 W
- Spanning batterij: 12 V
- Min. / Max. Ah: 20-1200 Ah
- Zekering: 125 A
- IP: 21
- Gewicht: 6,1 kg
- Afmetingen: 320x292x105 mm

855€
prijs excl. btw

Accu lader Starter 12V
AGM / Loodzuur



GYSFLASH 102.12 HF

PROFESSIONAL

Bestelnr. (1-230V): 595029606

(029606)

- De GYSFLASH verticaal 102.12 is een 100 A high power acculader met inverter technologie. Deze lader kan zonder probleem aan een muur of aan een autobrug bevestigd worden.
- Met behulp van deze lader kan een 12V accu tijdens de verschillende diagnose-stadia onder perfect gestabiliseerde spanning gehouden worden. De lader garandeert tevens een optimale laadkwaliteit voor het onderhoud van de meest geavanceerde auto's.

- Vermogen: 1600 W
- Spanning batterij: 12 V
- Laden Ah: 20 - 1200 Ah
- Lengte: 2,5 m
- Zekering: 125 A
- IP: 21
- Gewicht: 5,8 kg
- Afmetingen: 295x117x345 mm

945€
prijs excl. btw

Accu lader Starter 12V
AGM / Loodzuur



GYSFLASH 101.24 CNT FV

PROFESSIONAL

Bestelnr. (1-230V): 595025967

(025967)

- De GYSFLASH 101.24 CNT FV is een gestabiliseerde voeding met inverter technologie voor het opladen van 6, 12, of 24 V Lood of Lithium accu's van 5 tot 1200 Ah.
- De GYSFLASH biedt 5 functies:
 - Flexible Voltage, het functioneert onder een voedingsspanning tussen 85 & 265 V
 - Auto-Restart» functie, in geval van stroomstoring, met geheugen voor de gebruikte instellingen
 - Controle en ijkking van de kabels.
 - Vergrendeling, voorkomt het risico op eventuele verkeerde handelingen
 - Tot 12 laadprofielen beschikbaar, waaronder het profiel Easy voor eenvoudig laden

- Vermogen: 3200 W
- Spanning batterij: 6/12 V - 24V
- Laden Ah: 20 < 1200 Ah
- Zekering: 150 A
- IP: 20
- Lengte: 2,5 m
- Gewicht: 6,5 kg
- Afmetingen: 325x130x270mm

1199€
prijs excl. btw

Flexible voltage
Lood / Lithium



GYSFLASH 103.24 CNT FV

PROFESSIONAL

Bestelnr. (1-230V): 595025684

(025684)

- De GYSFLASH 103.24 CNT FV is een gestabiliseerde voeding met inverter technologie voor het opladen van 6, 12, of 24 V Lood of Lithium accu's van 5 tot 1200 Ah.
- De GYSFLASH biedt 5 functies:
 - Flexible Voltage, het functioneert onder een voedingsspanning tussen 85 & 265 V
 - Auto-Restart» functie, in geval van stroomstoring, met geheugen voor de gebruikte instellingen
 - Controle en ijkking van de kabels.
 - Vergrendeling
 - Tot 12 laadprofielen beschikbaar

- Vermogen: 3200 W
- Spanning batterij: 6/12 V - 24V
- Laden Ah: 20 < 1200 Ah
- Lengte: 2,5 m
- Zekering: 150 A
- IP: 20
- Gewicht: 6,5 kg
- Afmetingen: 340x150x250 mm

1229€
prijs excl. btw

Flexible voltage
Lood / Lithium





Boosters 6

zie ons compleet assortiment en voorraad status op www.contimac.be

Fe



GYSPACK PRO

SEMI PROFESSIONAL



Booster 12V
LED verlichting

Geleverd met 12V
oplader

Bestelnr. 595054677
(054677)



850€
Prijs excl. btw

Verplicht
maandlijks opladen!

Bestelnr.: 595026155
(026155)

- 2 In 1: starthulp, energiebron van 12V
- Onmiddellijke start van motoren, personenauto's, campers (diesel of benzine) zonder risico voor on-board elektronica
- Laden van alle elektrische apparaten op 12V DC dankzij interne 22Ah accu
- Verlichting om makkelijk te werken in het donker
- Geïntegreerde batterij: 22 Ah
- Voor 12V batterijen: 1V/C: 600A
Crancking CC: 1100A
Peak battery: 1750A
- Gewicht: 8,9 kg
- Afmetingen: 340x200x430 mm

199€
prijs excl. btw

GYSPACK 750

SEMI PROFESSIONAL



Booster 12V
LED verlichting

Geleverd met 12V
oplader

Bestelnr. 595054684
(054684)



25€
Prijs excl. btw

Verplicht
maandlijks opladen!

Bestelnr.: 595026179
(026179)

- 2 In 1: starthulp, energiebron van 12V
- Onmiddellijke start van motoren, personenauto's, campers (diesel of benzine) zonder risico voor on-board elektronica
- Laden van alle elektrische apparaten op 12V DC dankzij interne 26Ah accu
- Verlichting om makkelijk te werken in het donker
- Geïntegreerde batterij: 26 Ah
- Voor 12V batterijen: 1V/C: 750A
Crancking CC: 1450A
Peak battery: 2500A
- Gewicht: 14 kg
- Afmetingen: 360x200x430 mm

439€
prijs excl. btw

STARTPACK

SEMI PROFESSIONAL



Booster 12V/24V
LED verlichting

Geleverd met 12V
oplader

Bestelnr. 595054684
(054684)



25€
Prijs excl. btw

Verplicht
maandlijks opladen!

Bestelnr.: 595025448
(025448)

- 2 In 1 : Starthulp 12V/24V, energiebron van 12V.
- Onmiddellijke start van motoren, personenauto's, campers en bestelwagens (diesel of benzine) zonder risico voor on-board elektronica
- Autonome energiebron in 12V DC voor alle elektrische apparaten dankzij de 2 geïntegreerde 22AH accu's
- Verlichting om makkelijk te werken in het donker
- Geïntegreerde batterij: 2x22 Ah
Crancking CC: 1300A
Peak battery: 1600A
- Voor 12V batterijen: 1V/C: 750A
Crancking CC: 1450A
Peak battery: 3200A
- Gewicht: 16 kg
- Afmetingen: 390x225x500 mm
- Voor 24V batterijen: 1V/C: 650A

459€
prijs excl. btw

STARTPACK MOBILE

SEMI PROFESSIONAL



Booster 12V/24V

Geleverd met 12V
oplader

Bestelnr. 595054684
(054684)



25€
Prijs excl. btw

Verplicht
maandlijks opladen!

Bestelnr.: 595026025
(026025)

- 2 In 1 : Starthulp 12V/24V, energiebron van 12V.
- Onmiddellijke start van motoren, personenauto's, campers en bestelwagens (diesel of benzine) zonder risico voor on-board elektronica
- Autonome energiebron in 12V DC voor alle elektrische apparaten dankzij de 2 geïntegreerde 22AH accu's
- Geïntegreerde batterij: 2x22 Ah
Crancking CC: 1300A
Peak battery: 1600A
- Voor 12V batterijen: 1V/C: 750A
Crancking CC: 1450A
Peak battery: 3200A
- Gewicht: 21 kg
- Afmetingen: 380x235x585 mm
- Voor 24V batterijen: 1V/C: 650A

599€
prijs excl. btw



Fe



GYSPACK PRO 700

PROFESSIONAL

Booster PRO 12V
Ingebouwde intelligente lader

**Verplicht
maandelijks opladen!**



Bestelnr.: 595027077

(027077)

- Geïntegreerde batterij: 12 Ah
- Voor 12V batterijen:
1V/C: 640A
Crancking CC: 1200A
Peak battery: 1800A
- Zekering: 15 A
- Gewicht: 12 kg
- Afmetingen: 310x320x165 mm

579€
prijs excl. btw

GYSPACK PRO 900

PROFESSIONAL

Booster PRO 12V
Ingebouwde intelligente lader

**Verplicht
maandelijks opladen!**



Bestelnr.: 595027084

(027084)

- Geïntegreerde batterij: 12 Ah
- Voor 12V batterijen:
1V/C: 830A
Crancking CC: 1700A
Peak battery: 3100A
- Zekering: 15 A
- Gewicht: 15 kg
- Afmetingen: 310x320x165 mm

769€
prijs excl. btw

STARTPACK 12.24 CI

PROFESSIONAL

Booster PRO 12V/24V
Ingebouwde intelligente lader

**Verplicht
maandelijks opladen!**



Bestelnr.: 595024991

(024991)

- Geïntegreerde batterij: 2 x 16 Ah
- Voor 12V batterijen:
1V/C: 900A
Crancking CC: 1700A
Peak battery: 3600A
- Voor 24V batterijen:
1V/C: 700A
Crancking CC: 1350A
Peak battery: 1800A
- Zekering: 20 A
- Gewicht: 19 kg
- Afmetingen: 260x200x480 mm

999€
prijs excl. btw

STARTPACK PRO 12.24 CI

PROFESSIONAL

Booster PRO 12V/24V
Ingebouwde intelligente lader

**Verplicht
maandelijks opladen!**



Bestelnr.: 595028920

(028920)

- Geïntegreerde batterij: 2 x 30 Ah
- Voor 12V batterijen:
1V/C: 1300A
Crancking CC: 2400A
Peak battery: 6200A
- Voor 24V batterijen:
1V/C: 1200A
Crancking CC: 2250A
Peak battery: 3100A
- Zekering: 2x300 A
- Gewicht: 45,5 kg
- Afmetingen: 140x350x560 mm

1699€
prijs excl. btw

STARTPACK PRO 12.24 XL

PROFESSIONAL

Booster PRO 12V/24V

**Verplicht
maandelijks opladen!**



Bestelnr.: 595026711

(026711)

- Geïntegreerde batterij:
2 x 50 Exide Ah
- Voor 12V batterijen:
1V/C: 1600A
Crancking CC: 3000A
Peak battery: 8500A
- Voor 24V batterijen:
1V/C: 1400A
Crancking CC: 2600A
Peak battery: 4250A
- Gewicht: 71 kg
- Afmetingen:
520x430x1040mm

2079€
prijs excl. btw

GYSCAP 680E

PROFESSIONAL

Booster Super PRO 12V
Nieuw technologie
Zonder Accu



Bestelnr.: 595026773

(026773)

Supercondensatoren-techniek (zonder accu)

- Startstroom: 1600A
- Piekstroom: 9000A
- Gewicht: 8,2 kg
- Afmetingen: 350x440x190mm

1199€
prijs excl. btw

GYSCAP 24V

PROFESSIONAL

Booster Super PRO 24V
Nieuw technologie
Zonder Accu



Bestelnr.: 595028944

(028944)

Supercondensatoren-techniek (zonder accu)

- Startstroom: 2500A
- Piekstroom: 10 000A
- Gewicht: 12 kg
- Afmetingen:
320x490x215mm

1499€
prijs excl. btw



Omvormers

zie ons compleet assortiment en voorraad status op www.contimac.be

CONVERGYS 150

SEMI PROFESSIONAL



Bestelnr.: 595027022
(027022)

- Kan aangesloten worden op een sigarettenaansteker-plug
- Compact en licht in gewicht, voor een veelzijdig gebruik
- 2 Aansluitingen voor alle soorten elektrische apparaten (230V + USB)
- Thermische beveiliging, ventilatie
- Beveiliging tegen overladen en kortsluiting
- Beveiligd tegen elektrische onder- en overspanning (230V + USB)
- Power: 150 W
- Peak Power: 300 W
- Input DC: 12 V
- Output AC: 230 V
- Output USB DC: V - A V - A
- Gewicht: 0,34 kg
- Afmetingen: 60x100x50mm

45€
prijs excl. btw

CONVERGYS 300

SEMI PROFESSIONAL



Bestelnr.: 595027053
(027053)

- 2 Aansluitingen: - sigarettenaansteker (tot 150W) - op de accu (tot 300W)
- Licht en compact, voor gebruik in alle omstandigheden
- 2 Aansluitingen voor alle elektrische apparaten (230V + USB)
- Thermische beveiliging, geventileerd
- Beveiliging tegen overladen en kortsluiting
- Beveiliging tegen onder- en overspanning
- Power: 300 W
- Peak Power: 600 W
- Input DC: 12 V
- Output AC: 230 V
- Output USB DC: V - A V - A
- Gewicht: 0,85 kg
- Afmetingen: 100x150x60mm

65€
prijs excl. btw

PSW 601W - 12V

PROFESSIONAL

NEW



Bestelnr.: 595067332
(067332)

- Power: 600 W
- Peak Power: 1200 W
- Input DC: 12 V
- Output AC: 230 V
- Output USB DC: 5V-2A
- Gewicht: 2 kg
- Afmetingen: 267x171x74 mm

189€
prijs excl. btw

PSW 1002W - 12V

PROFESSIONAL

NEW



Bestelnr.: 595067356
(067356)

- Power: 1000 W
- Peak Power: 2000 W
- Input DC: 12 V
- Output AC: 230 V
- Output USB DC: 5V-2A
- Gewicht: 4,3 kg
- Afmetingen: 375x210x100 mm

319€
prijs excl. btw

PSW 2002W RC-12

PROFESSIONAL



Bestelnr.: 595067394
(067394)

- Power: 2000 W
- Peak Power: 4000 W
- Input DC: 12 V
- Output AC: 230 V
- Output USB DC: 5V-2A
- Gewicht: 5,75 kg
- Afmetingen: 385 x250x100mm

479€
prijs excl. btw

PSW 2002W RC-24

PROFESSIONAL



Bestelnr.: 595067417
(067417)

- Power: 2000 W
- Peak Power: 4000 W
- Input DC: 24 V
- Output AC: 230 V
- Output USB DC: 5V-2A
- Gewicht: 5,75 kg
- Met afstandsbediening
- Afmetingen: 385x250x100mm

479€
prijs excl. btw



Batterijtesters

zie ons compleet assortiment en voorraad status op www.contimac.be

TBP 100 TRADITIONEEL

SEMI PROFESSIONAL



Bestelnr.: 595055131
(055131)

- Type batterij: 6-12 V
- Batterij Ah: 20 < 100 Ah
- Charging & Starting system vehicle: 12 V
- Ingebouwde printer: neen
- Gewicht: 0,4 kg
- Afmetingen: 160x180x300mm

32⁵⁰€
prijs excl. btw

DBT 300 DIGITAAL

PROFESSIONAL

VRLA / GEL /
AGM / Liquid

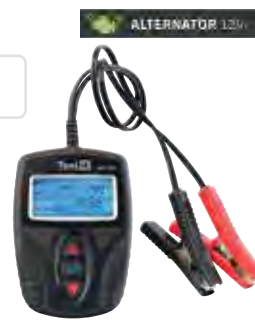

Bestelnr.: 595024175
(024175)

- Type batterij: 12 V
- Batterij Ah: 4 < 150 Ah
- Charging & Starting system vehicle: 12 V
- Ingebouwde printer: neen
- Gewicht: 0,25 kg
- Afmetingen: 120x79x227 mm

85€
prijs excl. btw

PBT 700 DIGITAAL+PRINT

PROFESSIONAL

ALTERNATOR 12/24 V

Geleverd met rol
papier

Bestelnr.: 595056237
(056237)



5⁹⁰€
Prijs excl. btw

Bestelnr.: 595024229
(024229)

- Type batterij: 12 V
- Batterij Ah: 7 - 240 Ah
- Charging & Starting: 12 V / 24 V
- Ingebouwde printer: ja
- Gewicht: 0,7 kg
- Afmetingen: 235x102x680mm



279€
prijs excl. btw



Fe



RC



KABEL MET GEISOLEERDE KLEMMEN

PROFESSIONAL



Bestelnr.: 595056329
(056329)

- Lengte: 3m
- I_{max.}: 320 A
- Ø kabel: 16mm²

20€
prijs excl. btw

Bestelnr.: 595056336
(056336)

- Lengte: 3,5m
- I_{max.}: 500 A
- Ø kabel: 25mm²

32€
prijs excl. btw

Bestelnr.: 595056343
(056343)

- Lengte: 4,5m
- I_{max.}: 700 A
- Ø kabel: 35mm²

45€
prijs excl. btw

BRONZEN KLEMMEN

INDUSTRIAL



Bestelnr.: 595053403
(053403)

- 200 A
- Zwart

12€
prijs excl. btw



Bestelnr.: 595053502
(053502)

- 200 A
- Rood

12€
prijs excl. btw

KOPEREN KLEMMEN (NIET GEISOLEERD)

INDUSTRIAL



Bestelnr.: 564015

- Lengte: 3m
- I_{max.}: 500 A
- Ø kabel: 25mm²

62€
prijs excl. btw

Bestelnr.: 595056404
(056404)

- Lengte: 4,5m
- I_{max.}: 700 A
- Ø kabel: 35mm²

115€
prijs excl. btw

Bestelnr.: 595056190
(056190)

- Lengte: 4,5m
- I_{max.}: 1000 A
- Ø kabel: 50mm²

219€
prijs excl. btw

GEISOLEERDE KLEMMEN

PROFESSIONAL



Bestelnr.: 595053786
(053786)

- 600 A
- Zwart

12€
prijs excl. btw



Bestelnr.: 595053779
(053779)

- 600 A
- Rood

12€
prijs excl. btw



GEISOLEERDE KLEMMEN (GEBOGEN)

PROFESSIONAL



Bestelnr.: 595053793
(053793)

- 850 A
- Zwart

29€
prijs excl. btw



Bestelnr.: 595053816
(053816)

- 850 A
- Rood

29€
prijs excl. btw

ZEKERINGEN

Bestelnr.: 595054530

- (054530)
- 10A
 - 10 stuks

3⁹⁰€
prijs excl. btw

Voor laders:

- ENERGY 124
- ENERGY 126
- TBC 60
- WATMATIC 100

Bestelnr.: 595054493

- (054493)
- 15A
 - 10 stuks

3⁹⁰€
prijs excl. btw

Voor laders:

- BATTIUM 7.12
- BATTIUM 7.24
- TBC 90/120
- WATMATIC 140
- CT 160

Bestelnr.: 595054509

- (054509)
- 20A
 - 10 stuks

3⁹⁰€
prijs excl. btw

Voor laders:

- WATMATIC 170
- CT210
- STARTPACK 12.24
- STARTPACK PRO 12.24

Bestelnr.: 595054516

- (054516)
- 25A
 - 10 stuks

3⁹⁰€
prijs excl. btw

Voor laders:

- CA 150

Bestelnr.: 595054523

- (054523)
- 30A
 - 10 stuks

3⁹⁰€
prijs excl. btw

Voor laders:

- BATIUM 15.12
- BATIUM 15.24
- BATIUM 15.24
- ENERGY STATION (2x)

Bestelnr.: 595054653

- (054653)
- 80A
 - 2 stuks

7⁵⁰€
prijs excl. btw

Voor laders:

- START 300

Bestelnr.: 595054554

- (054554)
- 40A
 - 10 stuks

4⁴⁰€
prijs excl. btw

Bestelnr.: 595054486

- (054486)
- 100A
 - 10 stuks

6⁹⁰€
prijs excl. btw

Voor laders & starters:

- STARTIUM 330E

Bestelnr.: 595054547

- (054547)
- 200A
 - 2 stuks

4⁸⁰€
prijs excl. btw

Voor laders & starters:

- STARTIUM 480E
- STARTIUM 680E
- DIAG. STARTIUM 60.12
- DIAG. STARTIUM 60.24
- NEOSTART 420 12/24V
- NEOSTART 620 12/24V
- GYSTART 1224 T
- GYSPACK 750
- GYSPACK PRO 700
- GYSPACK PRO 900
- STARTPACK 12.24 CI
- STARTPACK 12.24 PRO CI



GH 3501 SE

INDUSTRIAL

POWERED by
HONDA™

1-230V
GX200
6,5PK
Tank: 3,6L
2X chuko (16A)



Bestelnr.: 70142

- Motor: GX 200
- Max. vermogen (1-230V): 3000 W (6,5 PK)
- Coninue vermogen (1-230V): 2700 W
- Tankinhoud: 3,6 L
- Brandstof: benzine
- Starter: manueel
- Geluid: 69dB(A)
- Gewicht: 43 kg
- Afmetingen: 600x400x450 mm

899€
prijs excl. btw

GH 5501 HEAVY DUTY

INDUSTRIAL

POWERED by
HONDA™

1-230V
GX270
9PK
Tank: 5,3L
2X chuko (16A)



Optie: Wielenset

Bestelnr.: 70190

- Motor: GX 270
- Max. vermogen (1-230V): 4200 W (9 PK)
- Coninue vermogen (1-230V): 3300 W
- Tankinhoud: 5,3 L
- Brandstof: benzine
- Starter: manueel
- Geluid: 70dB(A)
- Gewicht: 58 kg
- Afmetingen: 773x556x576 mm

1399€
prijs excl. btw

Bestelnr. : 70175

259€
Prijs excl. btw

GH 7501 HEAVY DUTY

INDUSTRIAL

POWERED by
HONDA™

1-230V
GX390
13PK
Tank: 6,1L
1X chuko 1-230V (16A)
1X CEE 1-230V (32A)

Optie: Wielenset

Bestelnr. : 70175 **259€**
Prijs excl. btw



NEW

Bestelnr.: 70198

- Motor: GX 390
- Max. vermogen (1-230V): 6000 W (13 PK)
- Coninue vermogen (1-230V): 4800 W
- Tankinhoud: 6,1 L
- Brandstof: benzine
- Starter: manueel
- Geluid: 70dB(A)
- Gewicht: 70 kg
- Afmetingen: 750x540x550 mm

1599€
prijs excl. btw

GH 9503 HEAVY DUTY

INDUSTRIAL

POWERED by
HONDA™

1-230V / 3-400V
GX360
13PK
Tank: 6,1L
1X chuko 1-230V (16A)
1X CEE 3-400V (32A)

Optie: Wielenset

Bestelnr. : 70175 **259€**
Prijs excl. btw



Bestelnr.: 70194

- Motor: GX 390
- Max. vermogen (1-230V): 5000 W (13 PK)
- Max. vermogen (3-400V): 8000 W (13 PK)
- Coninue vermogen (1-230V): 4000 W
- Coninue vermogen (3-400V): 5120 W
- Tankinhoud: 6,1 L
- Brandstof: benzine
- Starter: manueel
- Geluid: 71 dB(A)
- Gewicht: 77 kg
- Afmetingen: 773x556x576 mm

2199€
prijs excl. btw



Fe



GHR26 5201

INDUSTRIAL

POWERED by
HONDA

1-230V
GX270
9PK
Grote tank: 26,5L
2X chuko
1-230V (16A)

NEW



Optie:
Wielenset

Bestelnr.: 70170

249€
Prijs excl. btw

Bestelnr.: 70148

- Motor: GX 270
- Max. vermogen (1-230V): 4200 W
- Coninue vermogen (1-230V): 3400 W
- Tankinhoud: 26,5 L
- Brandstof: benzine
- Starter: manueel
- Geluid: 69dB(A)
- Gewicht: 60 kg
- Afmetingen: 750x540x550mm

1899€
prijs excl. btw

GHR26 7501

INDUSTRIAL

POWERED by
HONDA

1-230V
GX390
13PK
Grote tank: 26,5L
1X chuko 1-230 (16A)
1X CEE 1-230V (32A)

NEW



Optie:
Wielenset

Bestelnr.: 70170

249€
Prijs excl. btw

Bestelnr.: 70150

- Motor: GX 390
- Max. vermogen (1-230V): 6000 W
- Coninue vermogen (1-230V): 4800 W
- Tankinhoud: 26,5 L
- Brandstof: benzine
- Starter: manueel
- Geluid: 70dB(A)
- Gewicht: 73,5 kg
- Afmetingen: 750x540x550mm

2099€
prijs excl. btw

GHR26 8503

INDUSTRIAL

POWERED by
HONDA

1-230V / 3-400V
GX390
13PK
Grote tank: 26L
1X chuko 1-230V (16A)
1X CEE 3-400V (16A)

NEW



Optie:
Wielenset

Bestelnr.: 70170

249€
Prijs excl. btw

Bestelnr.: 70154

- Motor: GX 390
- Max. vermogen (1-230V): 5000 W
- Max. vermogen (3-400V): 6400 W
- Coninue vermogen (1-230V): 4000 W
- Coninue vermogen (3-400V): 5120 W
- Tankinhoud: 26 L
- Brandstof: benzine
- Starter: manueel
- Geluid: 70dB(A)
- Gewicht: 89,5 kg
- Afmetingen: 840x560x595mm

2299€
prijs excl. btw

GHE R45 12501

INDUSTRIAL

POWERED by
HONDA

1-230V
GX690
25,6PK
Grote tank: 45L
1X chuko 1-230V (16A)
1X CEE 1-230V (32A)
1X CEE 1-230V (64A)

Optie: Wielenset

Bestelnr.: 70176

249€
Prijs excl. btw

NEW



Bestelnr.: 70166

- Motor: GX 690
- Max. vermogen (1-230V): 12000 W
- Coninue vermogen (1-230V): 10200 W
- Tankinhoud: 45 L
- Brandstof: benzine
- Starter: elektrisch
- Geluid: 74dB(A)
- Gewicht: 122 kg
- Afmetingen: 780x575x810 mm

5399€
prijs excl. btw



GHE R45 16503

INDUSTRIAL

POWERED by
HONDA

1-230V / 3-400V
GX690
25,6PK
Grote tank: 45L
1X chuko 1-230V (16A)
1X CEE 1-230V (32A)
1X CEE 3-400V (32A)

Optie: Wielenset

Bestelnr.: 70176

249€
Prijs excl. btw

NEW



Bestelnr.: 70164

- Motor: GX 690
- Max. vermogen (1-230V): 8000 W
- Max. vermogen (3-400V): 15500 W
- Coninue vermogen (1-230V): 6400 W
- Coninue vermogen (3-400V): 9900 W
- Starter: elektrisch
- Geluid: 74dB(A)
- Gewicht: 128 kg
- Afmetingen: 780x575x810 mm

5799€
prijs excl. btw





Stroomaggregaten AVR³

zie ons compleet assortiment en voorraad status op www.contimac.be

GR 3500 AVR

PROFESSIONAL



AVR
Grote tank

Bestelnr.: 70110

- Max. vermogen: 3300 W
- Tankinhoud: 18 L
- Brandstof: benzine
- Starter: manueel
- Geluid LWA: 69dB(A)
- Gewicht: 45 kg
- Afmetingen: 610x475x555 mm

569€
prijs excl. btw

GRE 6500 AVR

PROFESSIONAL



AVR
Grote tank
Elektrische start
Wielenset

Bestelnr.: 70165

- Max. vermogen: 6500 W
- Tankinhoud: 28 L
- Brandstof: benzine
- Starter: elektrisch
- Geluid LWA: 75dB(A)
- Gewicht: 87 kg
- Afmetingen: 730x545x600 mm

999€
prijs excl. btw

GRE 8500 AVR

PROFESSIONAL



AVR
Grote tank
Elektrische start
Wielenset

Bestelnr.: 70185

- Max. vermogen: 8500 W
- Tankinhoud: 28 L
- Brandstof: benzine
- Starter: elektrisch
- Geluid LWA: 77dB(A)
- Gewicht: 99 kg
- Afmetingen: 730x545x600 mm

1199€
prijs excl. btw

GR 2000 i

PROFESSIONAL



Invertertechnologie

Parallel aansluiting

Bestelnr. : 70195

Verdubbel het vermogen door 2 aggregaten aan elkaar te koppelen

109€
Prijs excl. btw

Bestelnr.: 70100

Ideaal voor elektronische apparaten dankzij de zeer zuivere en stabiele stroomgolf.

- Max. vermogen: 1950 W
- Tankinhoud: 4,2 L
- Brandstof: benzine
- Starter: manueel
- Geluid LWA: 68 dB(A)
- Gewicht: 23,5 kg
- Afmetingen: 510x300x475 mm

899€
prijs excl. btw

GR 3500 i

PROFESSIONAL



Elektrische start
Invertertechnologie

Parallel aansluiting

Bestelnr. : 70196

Verdubbel het vermogen door 2 aggregaten aan elkaar te koppelen

159€
Prijs excl. btw

Bestelnr.: 70105

Ideaal voor elektronische apparaten dankzij de zeer zuivere en stabiele stroomgolf.

- Max. vermogen: 3300 W
- Tankinhoud: 10 L
- Brandstof: benzine
- Starter: elektrisch
- Geluid LWA: 69 dB(A)
- Gewicht: 46 kg
- Afmetingen: 645x480x500 mm

1299€
prijs excl. btw

NEW

Bouwdrogers

zie ons compleet assortiment en voorraad status op www.contimac.be

Fe



RC



Deze industriële bouwdrogers zorgen voor het snel en efficiënt ontvochtigen van grote ruimtes zoals bijvoorbeeld magazijnen, wasserettes en nieuwe huizen. De bouwdrogers zijn onder andere voorzien van een display, timer-functie en een stand voor automatisch ontdooien zodat deze ook is te gebruiken in koude omgevingen. Voorzien van R290 gas, conform aan de meest recente milieu-eisen

climameister

* Relative luchtvochtigheid

MCR 60 GC**PROFESSIONAL**

Bestelnr. : 436000060
 Professionele bouwdroger, 60 l/dag (max.)

- Voltage: 230 V 50 Hz
- Max. capaciteit: 60 l/dag (bij: 35°C - 80%RH*)
- Vermogen: 650 W
- Luchtstroom: 450 m³/uur
- Tankinhoud: 5,5 liter
- Geluidsniveau: 58 dB(A)
- Gewicht: 36 kg

649€
prijs excl. btw**MCR 75 GC****PROFESSIONAL**

Met interne waterpomp

Bestelnr. : 436000070
 Professionele bouwdroger, 75 l/dag (max.)

- Voltage: 230 V 50 Hz
- Max. capaciteit: 75 l/dag (bij: 35°C - 80%RH*)
- Vermogen: 700 W
- Luchtstroom: 450 m³/uur
- Geluidsniveau: 63 dB(A)
- Gewicht: 38 kg

899€
prijs excl. btw**MCR 90 GC****PROFESSIONAL**

Met interne waterpomp

Bestelnr. : 436000090
 Professionele bouwdroger, 90 l/dag (max.)

- Voltage: 230 V 50 Hz
- Max. capaciteit: 90 l/dag (bij: 35°C - 80%RH*)
- Vermogen: 1250 W
- Luchtstroom: 850 m³/uur
- Geluidsniveau: 68 dB(A)
- Gewicht: 53 kg

1149€
prijs excl. btw

Ventilatoren

**Industriële Axiale Ventilatoren****PROFESSIONAL**

Bestelnr.	411020020	411020030	411020040	411020050
Type	SVT 200	SVT 300	SVT 400	SVT 500
Luchtstroom	1800 m ³ /uur	4620 m ³ /uur	7200 m ³ /uur	10500 m ³ /uur
Vermogen	230 W	550 W	1100 W	750 W
Stroomopname	1,1 A	2,7 A	5,5 A	2,0 A
Voltage	220-250 V 50/60 Hz	220-250 V 50/60 Hz	220-250 V 50/60 Hz	400 V 50/60 Hz
Aansluiting	200 mm - 8"	300 mm - 12"	400 mm - 16"	500 mm - 20"
Statische druk	300 Pa	450 Pa	700 Pa	200 Pa
Prijs excl. BTW	189€	199€	419€	529€

Ventilatieslangen (10 meter)

Geschikt voor de SVT-serie



Bestelnr.	421020021	421020031
Type	SVS 210	SVS 310
Diameter	200 mm	300 mm
Prijs excl. BTW	112,50 €	122,50 €
Bestelnr.	421020041	421020051
Type	SVS 410	SVS 510
Diameter	400 mm	500 mm
Prijs excl. BTW	142,50 €	177,50 €



Fe



LR SERIE

SEMI PROFESSIONAL

LR-serie

- Compact, stil, effectief en snel warm
- Met ingebouwde thermostaat
- Omvalbeveiliging



Bestelnr. : 43000110
Elektrische verwarmers, 2 kW

- Thermisch vermogen: 1-2 kW
860-1720 kCal/u
- Luchtstroom: 120 m³/uur
- Stroomopname: 8,7 A max.

- Voltage: 230 V 50 Hz 1 ~
- Gewicht: 2 kg

47⁵⁰€
prijs excl. btw

Bestelnr. : 430001120
Elektrische verwarmers, 3 kW

- Thermisch vermogen: 1,5-3 kW
1290-2580 kCal/u
- Luchtstroom: 200 m³/uur
- Stroomopname: 13 A max.

- Voltage: 230 V 50 Hz 1 ~
- Gewicht: 3,2 kg

65€
prijs excl. btw

RP-serie



- Stille axiale ventilator
- Ingebouwde Fosan thermostaat inclusief overbelastingsbeveiliging
- Geschikt voor gebruik binnenshuis
- Geïsoleerde verwarmingselementen met rvs-coating
- Inclusief ventilatiestand + nakoeling



RP 33

PROFESSIONAL



Bestelnr. : 430001210
Elektrische verwarmers, 3,3 kW

- Thermisch vermogen: 1,65-3,3 kW
2840 kCal/u
- Luchtstroom: 400 m³/uur
- Stroomopname: 14,3 A max.
- Voltage: 230 V 50 Hz 1 ~
- Gewicht: 5,6 kg

89€
prijs excl. btw

RP 50

PROFESSIONAL



Bestelnr. : 430001220
Elektrische verwarmers, 5 kW

- Thermisch vermogen: 2,5-5 kW
4300 kCal/u
- Luchtstroom: 400 m³/uur
- Stroomopname: 7,2 A max.
- Voltage: 400 V 50/60 Hz 3 ~
- Gewicht: 6 kg

139€
prijs excl. btw

RP 90

PROFESSIONAL



Bestelnr. : 430001230
Elektrische verwarmers, 9 kW

- Thermisch vermogen: 4,5-9 kW
7740 kCal/u
- Luchtstroom: 800 m³/uur
- Stroomopname: 13 A max.
- Voltage: 400 V 50/60 Hz 3 ~
- Gewicht: 13,5 kg

229€
prijs excl. btw

RP 150

PROFESSIONAL



Bestelnr. : 430001240
Elektrische verwarmers, 15 kW

- Thermisch vermogen: 5-10-15 kW
12900 kCal/u
- Luchtstroom: 1300 m³/uur
- Stroomopname: 21,7 A max.
- Voltage: 400 V 50/60 Hz 3 ~
- Gewicht: 15,5 kg

399€
prijs excl. btw

NEW

Direct gestookte diesel verwarming

zie ons compleet assortiment en voorraad status op www.contimac.be



Fe



RC



- Uitgevoerd met Danfoss hogedrukpomp
- Danfoss nozzle en Riello brander
- Verzinkt binnenwerk
- Gepoedercoate brandstoftank
- Ideaal voor drogen en verwarmen
- Zeer eenvoudig te bedienen
- Veiligheidsschakelaar voorkomt oververhitting
- Standaard voorbereiding voor omgevingsthermostaat

climameister



DM 15 PX

PROFESSIONAL



Bestelnr. : 430521005

- Thermisch vermogen: 16,5 kW, 14280 kCal/u
- Tankinhoud: 20 liter
- Verbruik: 1,4 kg/uur
- Voltage: 230 V 50 Hz 1~
- Gewicht: 23 kg

869€
prijs excl. btw

DM 30 PX

PROFESSIONAL



Bestelnr. : 430521010

- Thermisch vermogen: 30 kW, 25800 kCal/u
- Tankinhoud: 35 liter
- Verbruik: 2,5 kg/uur
- Voltage: 230 V 50 Hz 1~
- Gewicht: 48 kg

1195€
prijs excl. btw

DM 50 PX

PROFESSIONAL



Bestelnr. : 430521020

- Thermisch vermogen: 50 kW, 43000 kCal/u
- Tankinhoud: 35 liter
- Verbruik: 4,2 kg/uur
- Voltage: 230 V 50 Hz 1~
- Gewicht: 48 kg

1295€
prijs excl. btw

DM 80 P

PROFESSIONAL



Bestelnr. : 430521030

- Thermisch vermogen: 80 kW, 68800 kCal/u
- Tankinhoud: 120 liter
- Verbruik: 6,8 kg/uur
- Voltage: 230 V 50 Hz 1~
- Gewicht: 140 kg

2349€
prijs excl. btw

DM 105 P

PROFESSIONAL



Bestelnr. : 430521040

- Thermisch vermogen: 105 kW, 90300 kCal/u
- Tankinhoud: 120 liter
- Verbruik: 8,8 kg/uur
- Voltage: 230 V 50 Hz 1~
- Gewicht: 140 kg

2475€
prijs excl. btw

Indirect gestookte diesel verwarming



DA 50

PROFESSIONAL



Optioneel

Bestelnr. : 420067357
Spiraalslang 7,6M



249€
prijs excl. btw

Bestelnr. : 430521210

- Thermisch vermogen: 48,5 kW, 41280 kCal/u
- Tankinhoud: 70 liter
- Verbruik: 4,0 l/uur
- Voltage: 230 V 50 Hz 1~
- Gewicht: 112 kg

2095€
prijs excl. btw

DA 80

PROFESSIONAL



Optioneel

Bestelnr. : 420067457
Spiraalslang 7,6M



349€
prijs excl. btw

Bestelnr. : 430521220

- Thermisch vermogen: 80,6 kW, 69316 kCal/u
- Tankinhoud: 120 liter
- Verbruik: 6,8 l/uur
- Voltage: 230 V 50 Hz 1~
- Gewicht: 152 kg

2595€
prijs excl. btw



NEW

Fe



- Uniek branderbeeld
- Geen rookpluim bij opstarten
- Verstelbare sproeier voor gelijkmatige verbranding
- Krachtig en snel verwarmings-effect
- Schone en veilige verbranding
- Snel en eenvoudig te plaatsen
- Instelbare verwarmingshoek
- Nauwelijks luchtverplaatsing
- Nauwkeurige inbouw-thermostaat
- Mits geventileerd ook binnen te gebruiken

Thermostaat 5 meter



Bestelnr. : 420010051

- Thermostaat 4-polig geschikt voor alle dieselkachels (behalve IR 20 T)

89€
prijs excl. btw

IR 20 T

PROFESSIONAL



Optioneel: Trolley

Bestelnr.: 450060921



99€
prijs excl. btw

Bestelnr. : 430501010
Dieselgestookte infraroodverwarmer met thermostaat, 20,5 kW

- Thermisch vermogen: 20,5 kW 17500 kCal/u
- Tankinhoud: 15,1 liter
- Verbruik: 1,5 l/uur
- Voltage: 230 V 50 Hz 1 ~
- Gewicht: 15 kg

595€
prijs excl. btw

VAL6-EP6JA

PROFESSIONAL



Bestelnr. : 430501060
Dieselgestookte infraroodverwarmer met thermostaataansluiting, 40 kW

- Thermisch vermogen: 40 kW 34500 kCal/u
- Tankinhoud: 40 liter
- Verbruik: 3,8 l/uur
- Voltage: 230 V 50 Hz 1 ~
- Gewicht: 53 kg

2495€
prijs excl. btw

SH16

PROFESSIONAL



Bestelnr. : 430522016
Mobiele dieselgestookte infraroodverwarmer + ingebouwde thermostaat, 16 kW

- Thermisch vermogen: 16 kW 13757 kCal/u
- Tankinhoud: 50 liter
- Verbruik: 1,27 l/uur
- Voltage: 230 V 50 Hz 1 ~
- Gewicht: 50 kg

1795€
prijs excl. btw



Gasverwarming

- Compacte draagbare gasverwarmers
- Werkt op propaangas
- Ideaal voor het verwarmen van geventileerde ruimtes
- Thermische beveiliging voorkomt oververhitting
- Geschikt voor gebruik buitenshuis



KD 15 M

SEMI PROFESSIONAL



Bestelnr. : 430400110
Gasgestookte verwarmers, 17,5 kW

- Thermisch vermogen: 17,5 kW 15050 kCal/u
- Luchtstroom: 300 m³/uur
- Verbruik: 1,4 kg/uur
- Gasdruk: 0,7 bar
- Gewicht: 4,7 kg

199€
prijs excl. btw

KD 30 M

SEMI PROFESSIONAL



Bestelnr. : 430400130
Gasgestookte verwarmers, 30 kW

- Thermisch vermogen: 30 kW 25800 kCal/u
- Luchtstroom: 1000 m³/uur
- Verbruik: 2,18 kg/uur
- Gasdruk: 0,7 bar
- Gewicht: 5,9 kg

349€
prijs excl. btw

NEW

Infraroodverwarmers: elektrisch

zie ons compleet assortiment en voorraad status op www.contimac.be



Fe



RC



ELEKTRISCHE INFRAROODVERWARMERS



- Deze lijn met hoogfrequente, korte golf infrarood-verwarming zal in korte tijd een belangrijk aandeel op de bijverwarmingsmarkt gaan verwerven.
- Geen ventilator, dus ook geen "dwarrelstof".
- Uitsluitend directe verwarming van objecten of personen de handige draagbeugel of statief, maakt het mogelijk de heater op elke gewenste plaats in te zetten.



INFRAROODVERWARMERS

Heb je een grote ruimte maar weinig mensen dan is het voor de verwarming van de mensen een goede oplossing om te kiezen voor spot-warming door middel van infrarood kachels. Dit scheelt enorm in de kosten van opwarming van de ruimte. Bijkomend voordeel: geen luchtverplaatsing, dus geen waaiend stof.

Soms lijkt het verwarmen of het op temperatuur houden van een ruimte een onmogelijke opgave. Het kost in bepaalde ruimtes een hoop energie en geld om het voor elkaar te krijgen of de warmte verdwijnt heel snel, omdat het "wegwaait". Ons advies is dan: stop met het opwarmen van de ruimte! In de meeste gevallen is het niet de ruimte die je wilt verwarmen, maar de aanwezigen (mens of dier).

Denk aan de eerste lentezon: het is nog koud buiten, maar als de zon doorbreekt en je staat in de zonnestralen, dan krijg je het meteen aangenaam en warm. Hetzelfde principe gebruiken onze infraroodkachels: je verwarmt de objecten in de straling. Dit bespaart enorm veel energie die je anders verbruikt en laat vervliegen. Groot voordeel is ook dat je direct profijt hebt als de kachel aangaat. Je hoeft niet te wachten tot het (in een open ruimte of buiten) een beetje aangenaam wordt.

Top

ECOLINE

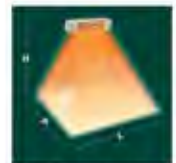

TEST AT 10°C ROOM TEMPERATURE
H height 2 m
L width 4 m
P depth 3 m

Bestelnr. : 407001140
Infraroodverwarmer, wandmontage

- Thermisch vermogen: 1,5 kW
1290 kCal/u
- Verwarmbaar gebied: 12-15 m²
- IP-waarde: IPX5
- Voltage: 230 V 50-60 Hz 1 ~
- Kabellengte: 1,5 meter
- Stekker: geen
- Gewicht: 1,3 kg

209€
prijs excl. btw

400 FM

PROFESSIONAL

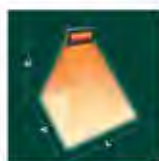

TEST AT 8°C ROOM TEMPERATURE
H height 2,5 m
L width 5,5 m
P depth 4,8 m

Bestelnr. : 407001111
Infraroodverwarmer, wandmontage

- Thermisch vermogen: 2,0 kW
1720 kCal/u
- Verwarmbaar gebied: 18-24 m²
- IP-waarde: IPX5
- Voltage: 230 V 50-60 Hz 1 ~
- Kabellengte: 3 meter
- Stekker: Schuko
- Gewicht: 3,6 kg

249€
prijs excl. btw

400 RVS

PROFESSIONAL

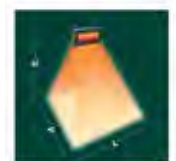

TEST AT 8°C ROOM TEMPERATURE
H height 2,5 m
L width 5,5 m
P depth 4,8 m

Bestelnr. : 407001115
Infraroodverwarmer, wandmontage

- Thermisch vermogen: 2 kW
1720 kCal/u
- Verwarmbaar gebied: 18-24 m²
- IP-waarde: IPX5
- Voltage: 230 V 50-60 Hz 1 ~
- Kabellengte: 3 meter
- Stekker: Schuko
- Gewicht: 3,6 kg

329€
prijs excl. btw



Infraroodverwarmers: elektrisch

zie ons compleet assortiment en voorraad status op www.contimac.be

NEW

ECOWRG/7

ECOLINE

Met beschermrooster en glas



Bestelnr. : 407001121
Draagbare infraroodverwarmer

- Thermisch vermogen: 1,3 kW
1120 kCal/u
- Verwarmbaar gebied: 10 m²
- IP-waarde: IP54
- Voltage: 230 V 50-60 Hz 1 ~
- Kabellengte: 3 meter
- Stekker: Schuko
- Gewicht: 4 kg

189€
prijs excl. btw

Fire 2

SEMI PROFESSIONAL



Bestelnr. : 407001131
Infraroodverwarmer,
wandmontage

- Thermisch vermogen: 1,5 kW
1290 kCal/u
- Verwarmbaar gebied: 12-15 m²
- IP-waarde: IPX5
- Voltage: 230 V 50-60 Hz 1 ~
- Kabellengte: 3 meter
- Stekker: Schuko
- Gewicht: 3,8 kg

329€
prijs excl. btw

Fire

SEMI PROFESSIONAL



Bestelnr. : 407001133
Infraroodverwarmer,
wandmontage

- Thermisch vermogen: 2x1,5 kW
2580 kCal/u
- Verwarmbaar gebied: 25 m²
- IP-waarde: IP20
- Voltage: 230 V 50-60 Hz 1 ~
- Kabellengte: 3 meter
- Stekker: Schuko
- Gewicht: 4,8 kg

439€
prijs excl. btw

Tripod 2

Bestelnr. : 407004214
Stand, geschikt voor
infraroodverwarmer
uitvoeringen met 1
lamp van max. 10 kg.
Max. hoogte: 2M



149€
prijs excl. btw

WR 2000 RVS

PROFESSIONAL



AISI 304

Geschikt voor zeer aggres-
sieve luchtomstandigheden
(bijv. in stallen of schepen).

Bestelnr. : 407001150
Infraroodverwarmer, wandmontage

- Thermisch vermogen: 2 kW
1720 kCal/u
- Verwarmbaar gebied: 15-20 m²
- IP-waarde: IP23
- Voltage: 230 V 50-60 Hz 1 ~
- Kabellengte: 3 meter
- Stekker: Schuko
- Gewicht: 5 kg

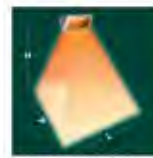

TEST AT 8°C ROOM
TEMPERATURE

H height 2,5m
L width 4 m
P depth 4 m

399€
prijs excl. btw

EH 2000 Black radiant

PROFESSIONAL



Veel licht-
uitstoot kan
als hinderlijk
worden ervaren
in bepaalde
omgevingen.
De EH 2000
Black Radiant
is ideaal voor
op het terras of
overkapping
om een prettige
sfeer te creëren.

Bestelnr. : 407011155
Infraroodverwarmer,
verminderde lichtuitstraling

- Thermisch vermogen: 2 kW
1720 kCal/u
- Verwarmbaar gebied: 15-20 m²
- IP-waarde: IP23
- Voltage: 230 V 50-60 Hz 1 ~
- Kabellengte: 3 meter
- Stekker: Schuko
- Gewicht: 3,8 kg

459€
prijs excl. btw

Parasolbeugel 102N

Bestelnr. : 407004233
Geschikt voor enkel-uitgevoerde
infraroodverwarmers
Tot Ø100 mm, vanaf:



69€
prijs excl. btw

Star 4

Bestelnr. : 407004314
Vermogensregelaar
geschikt tot 3 kW. Met
3M snoer en Schuko



185€
prijs excl. btw

206/F1

Bestelnr. : 407004353
Schuko-aansluiting met
afstandsbediening. Geschikt tot
3680 W, IP44



75€
prijs excl. btw



WP 20 HX

PROFESSIONAL POWERED by **HONDA**

Bestelnr.: 71060

Zuiver water 600 l/min

- Toepassing: zuiver water (korrelgrootte 7 mm)
- Max. opvoerhoogte: 26 m
- Max. debiet.: 600 l/min.
- Aanzuighoogte: 8 m
- Uitgang/ingang: 2"x2"
- Motor: Honda GX 120 (4 pk)
- Tankinhoud: 2 l (autonomie: 2 uur)
- Afmetingen: 475x365x410mm
- Gewicht: 25 kg

799€
prijs excl. btw



WP 30 HX

PROFESSIONAL POWERED by **HONDA**

Bestelnr.: 71065

Zuiver water 1000 l/min

- Toepassing: zuiver water (korrelgrootte 7 mm)
- Max. opvoerhoogte: 26 m
- Max. debiet.: 1000 l/min.
- Aanzuighoogte: 8 m
- Uitgang/ingang: 3"x3"
- Motor: Honda GX 160 (5,5 pk)
- Tankinhoud: 3,1 l (autonomie: 2,2 uur)
- Afmetingen: 515x385x455mm
- Gewicht: 27,5 kg

825€
prijs excl. btw



WPT 30 HX

PROFESSIONAL POWERED by **HONDA**

Bestelnr.: 71069

Vuil water 800 l/min

- Toepassing: vuil water (korrelgrootte 30 mm)
- Max. opvoerhoogte: 26 m
- Max. debiet.: 800 l/min.
- Aanzuighoogte: 7 m
- Uitgang/ingang: 3"x3"
- Motor: Honda GX 200 (6,5 pk)
- Tankinhoud: 3,6 l (autonomie: 2 uur)
- Afmetingen: 530x435x430mm
- Gewicht: 36 kg

1099€
prijs excl. btw



WHP20 HX

PROFESSIONAL POWERED by **HONDA**

Bestelnr.: 71067

Zuiver water 330 l/min

- Toepassing: zuiver water
- Max. opvoerhoogte: 55 m
- Max. debiet.: 330 l/min.
- Aanzuighoogte: 7 m
- Uitgang/ingang: 2x1 1/2"-2"
- Motor: Honda GX 200 (6,5 pk)
- Tankinhoud: 3,1 l (autonomie: 2 uur)
- Afmetingen: 520x430x440mm
- Gewicht: 29 kg

899€
prijs excl. btw



Werfpompen 2



PONSTAR PX 55022

INDUSTRIAL **KOSHIN PUMPS** **MADE IN JAPAN**

Voor vervuild water Bestand tegen droogdraaien

Bestelnr. (1-230 V): 330010104

- Bouwpomp met rubber waaijer
- Bestand tegen droog draaien
- Geschikt voor continu gebruik
- Persaansluiting 2" F
- Capaciteit 260 l/min
- Vermogen 620 W
- Opvoerhoogte 10m
- Dompeldiepte 5m
- Vlotter nee

649€
prijs excl. btw



PONSTAR PBX 4

INDUSTRIAL **KOSHIN PUMPS** **MADE IN JAPAN**

Voor vervuild water Bestand tegen droogdraaien

Bestelnr. (1-230 V): 330010102

- Voor verontreinigd water met vaste bestanddelen
- Mag onbeperkt droogdraaien
- 2 Luchtkleppen
- Max. vloeistoftemperatuur 40 °C
- Max. korrelgrootte 6 mm
- Persaansluiting 2" M
- Gewicht 15,5 kg
- Capaciteit 310 l/min
- Vermogen 400 W
- Opvoerhoogte 9,5m
- Dompeldiepte 6m
- Vlotter nee

899€
prijs excl. btw



Met luchtklepfunctie
Wanneer de PBX-pomp droogdraait (zonder water), wordt de motor gekoeld door lucht die door de waaijer wordt geperst en de pomp verlaat via de luchtklep. Zo wordt oververhitting van de motor voorkomen.



lucht

Werking van de pomp en waterafvoer
Wanneer de pomp normaal werkt, wordt de luchtklep gesloten door de waterdruk in de pomp.



water

PONSTAR PX 55022 SET

INDUSTRIAL

Bestelnr. (1-230 V): 330010105

- 4-Delige pompset met
- PX 55022 pomp
- Plat oprolbare slang 20 M
- Storzkoppelingen 2" F
- NA.66 mm
- Transportkist 600x400x240 mm

749€
prijs excl. btw



Slangen



AFVOERSLANG PVC VOOR DOPELPOMPEN

- Licht en plat oprolbaar
- UV en ozonbestendig
- Gladde binnenwand met lage frictieweerstand
- Lage lengterek

Bestelnr.	Bestelnr.	Prijs excl. btw
6014734	1" 25m	55 €
6014737	1 1/4" 25m	59 €
6014740	1 1/2" 25m	59 €
6014742	2" 25m	65 €
6014744	2 1/2" 25m	79 €
6014746	3" 25m	89 €



Slangklemmen

12mm Slangklemmen (per 10 stuk)

Bestelnr.	Aansluiting	Prijs excl. btw
6014525	25-40 mm	8,90 €
6014532	32-50 mm	10,50 €
6014540	40-60 mm	11,50 €
6014560	60-80 mm	13,70 €
6014570	70-89 mm	14,50 €





Dompelpompen 6

zie ons compleet assortiment en voorraad status op www.contimac.be

Fe



SPEED 30 AUT

PROFESSIONAL

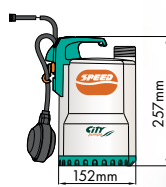

Bestelnr. (1-230 V): 6010312

- Toepassing: zuiver water
- Vermogen W: 250 S1 Continuous Duty
- Debiet (max.) l/min.: 160
- Opvoerhoogte (max.) m: 6
- Uitgang: 1"

179€
prijs excl. btw

F1/30 M AUT

PROFESSIONAL

RVS



Bestelnr. (1-230 V): 6010300

- Toepassing: zuiver water
- Vermogen W: 250 S1 Continuous Duty
- Debiet (max.) l/min.: 140
- Opvoerhoogte (max.) m: 6,5
- Uitgang: 1 1/4"

265€
prijs excl. btw

SPEED 70 AUT

PROFESSIONAL

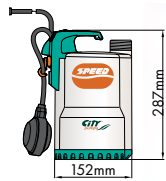

Bestelnr. (1-230 V): 6010358

- Toepassing: zuiver water
- Vermogen W: 550 S1 Continuous Duty
- Debiet (max.) l/min.: 260
- Opvoerhoogte (max.) m: 10
- Uitgang: 1 1/4"

239€
prijs excl. btw

F1/50 M VORTEX AUT

PROFESSIONAL

RVS

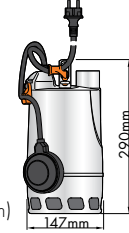

Bestelnr. (1-230 V): 6010306

- Toepassing: vuil water (korrelgrootte 20 mm)
- Vermogen W: 370 S1 Continuous Duty
- Debiet (max.) l/min.: 180
- Opvoerhoogte (max.) m: 6,5
- Uitgang: 1 1/4"

295€
prijs excl. btw

SPEED VORTEX AUT

PROFESSIONAL

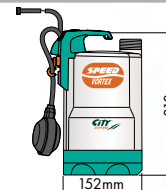

Bestelnr. (1-230 V): 6010363

- Toepassing: vuil water (korrelgrootte 20 mm)
- Vermogen W: 370 S1 Continuous Duty
- Debiet (max.) l/min.: 180
- Opvoerhoogte (max.) m: 6,5
- Uitgang: 1 1/4"

205€
prijs excl. btw

SECURITY AUT

PROFESSIONAL

RVS

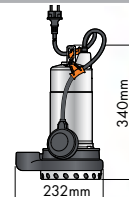

Bestelnr. (1-230 V): 6010359

- Toepassing: zanderig water korrelgrootte 10 mm)
- Vermogen W: 550 S1 Continuous Duty
- Debiet (max.) l/min.: 250
- Opvoerhoogte (max.) m: 12,5
- Uitgang: 1 1/2"

389€
prijs excl. btw

SPEED MOP MAN • DWELPOMP

PROFESSIONAL

2mm

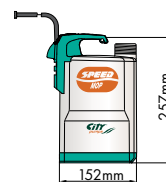

Bestelnr. (1-230 V): 6010362
(Zonder vlotter)

- Toepassing: zuiver water
- Vermogen W: 250 S1 Continuous Duty
- Debiet (max.) l/min.: 160
- Opvoerhoogte (max.) m: 6
- Uitgang: 1"

189€
prijs excl. btw

RANGER AUT

PROFESSIONAL

RVS

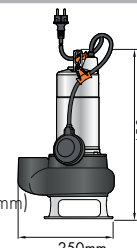

Bestelnr. (1-230 V): 6010339

- Toepassing: vuil water korrelgrootte 35 mm)
- Vermogen W: 550 S1 Continuous Duty
- Debiet (max.) l/min.: 350
- Opvoerhoogte (max.) m: 8
- Uitgang: 1 1/2"

399€
prijs excl. btw

SPEED MOP AUT • DWELPOMP

PROFESSIONAL

2mm

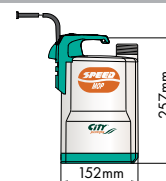

Bestelnr. (1-230 V): 6010361
(Met vlotter)

- Toepassing: zuiver water
- Vermogen W: 250 S1 Continuous Duty
- Debiet (max.) l/min.: 160
- Opvoerhoogte (max.) m: 6
- Uitgang: 1"

199€
prijs excl. btw

RANGER ST AUT

PROFESSIONAL

RVS

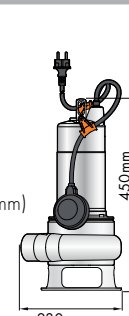

Bestelnr. (1-230 V): 6010341

- Toepassing: vuil water (korrelgrootte 35 mm)
- Vermogen W: 750 S1 Continuous Duty
- Debiet (max.) l/min.: 400
- Opvoerhoogte (max.) m: 10,5
- Uitgang: 1 1/2"

449€
prijs excl. btw



Fe



RC



FLOODKIT 1

PROFESSIONAL

Zanderige water
Sterke ABS koffer

Bestelnr.: 6010820
FLOODKIT 1 MET: SECURITY AUT

- Toepassing: zanderig water
- Vermogen W: 550 S1 Continuous Duty
- Debiet (max.) l/min.: 250
- Opvoerhoogte (max.) m: 12,5
- Uitgang: 1 1/2"



549€
prijs excl. btw

FLOODKIT 2

PROFESSIONAL

Vervuild water
Sterke ABS koffer

Bestelnr.: 6010830
FLOODKIT 2 MET: RANGER AUT

- Toepassing: vervuild water
- Vermogen W: 550 S1 Continuous Duty
- Debiet (max.) l/min.: 350
- Opvoerhoogte (max.) m: 8
- Uitgang: 1 1/2"



569€
prijs excl. btw

FLOODKIT 3

PROFESSIONAL

Zanderige water
Sterke ABS koffer

Bestelnr.: 6010840
FLOODKIT 3 MET: SECURITY G

- Toepassing: zanderig water
- Vermogen W: 750 S1 Continuous Duty
- Debiet (max.) l/min.: 325
- Opvoerhoogte (max.) m: 14,5
- Uitgang: 1 1/2"



629€
prijs excl. btw

FLOODKIT 4

PROFESSIONAL

Vervuild water
Sterke ABS koffer

Bestelnr.: 6010850
FLOODKIT 4 MET: TITAN 10 AUT

- Toepassing: vervuild water
- Vermogen W: 750 S1 Continuous Duty
- Debiet (max.) l/min.: 400
- Opvoerhoogte (max.) m: 10
- Uitgang: 1 1/2"



659€
prijs excl. btw

Werfdompelpompen in gietijzer 6



SECURITY G

INDUSTRIAL

Heavy duty

Bestelnr. (1-230 V): 6010355

- Toepassing: zanderig water (korrelgrootte 10 mm)
- Vermogen W: 750 S1 Continuous Duty
- Debiet (max.) l/min.: 325
- Opvoerhoogte (max.) m: 14,5
- Uitgang: 1 1/2"



469€
prijs excl. btw

TITAN 10 AUT

INDUSTRIAL

Heavy duty

Bestelnr. (1-230 V): 6010367

- Toepassing: vuil water (korrelgrootte 35 mm)
- Vermogen W: 750 S1 Continuous Duty
- Debiet (max.) l/min.: 400
- Opvoerhoogte (max.) m: 10
- Uitgang: 1 1/2"

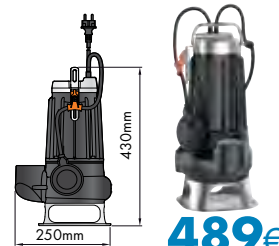

489€
prijs excl. btw

TITAN 20 AUT

INDUSTRIAL

Heavy duty

Bestelnr. (1-230V): 6010375

- Toepassing: vuil water (korrelgrootte 50mm)
- Vermogen W: 1500 S1 Continuous duty
- Debiet (max.) l/min.: 700
- Opvoerhoogte (max.) m: 12
- Uitgang: 2 1/2"

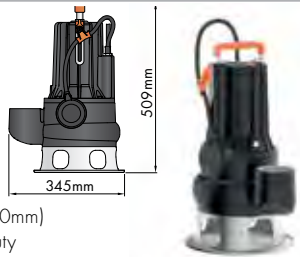

999€
prijs excl. btw

TITAN 30 MAN

INDUSTRIAL

Heavy duty

Optioneel

Bestelnr.: 6010354
Controlbox
199€
prijs excl. btw

Bestelnr. (3-400V): 6010356

- Toepassing: vuil water korrelgrootte 70mm)
- Vermogen W: 2200 S1 Continuous duty
- Debiet (max.) l/min.: 1200
- Opvoerhoogte (max.) m: 9,7
- Uitgang: 3"

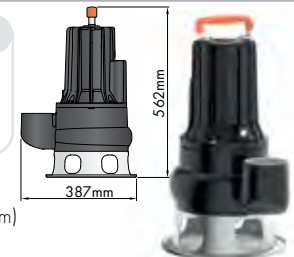

999€
prijs excl. btw

TRC AUT

INDUSTRIAL

Vermaalpomp
Heavy duty
Inclusief controlbox:
- Externe startcondensator
- Thermische beveiliging



Bestelnr. (1-230V): 6010366

- Deze gietijzeren vermaalpomp beschikt over een hoge opvoerhoogte en is ontworpen om fecaliën te verpompen en vloeistoffen met vaste bestanddelen te vermalen
- Voorzien van vlotterstelsel voor automatische werking



- Toepassing: vervuild water (met vermaal functie)
- Vermogen: 1100 W S1 Continuous Duty
- Debiet (max.): 120 l/min. bij 10 m opvoerhoogte
- Debiet (min.): 10 l/min. bij 22 m opvoerhoogte
- Drainage niveau: 50 mm van bodem
- Min. Ø inbouwruimte: 500 mm
- Min./Max. onderdompeldiepte: 300 mm / 10m
- Uitgang: 1 1/4" binnendraad
- Gewicht: 23,90 kg

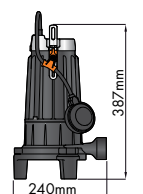

999€
prijs excl. btw



Dompelpompen 6

zie ons compleet assortiment en voorraad status op www.contimac.be

Fe



VIP 180/7 AUT

PROFESSIONAL

Zuiver water
180 l/min



Bestelnr. (1-230V): 6010766

- Toepassing: zuiver water
- Vermogen W: 370 (continuous duty)
- Debiet (max.) l/min.: 180
- Opvoerhoogte (max.) m: 7
- Uitgang: 1 1/4"

199€
prijs excl. btw

VIP 180/7 AUT VORTEX

PROFESSIONAL

Vuil water
180 l/min



Bestelnr. (1-230V): 6010768

- Toepassing: vuil water
- Vermogen W: 480 (continuous duty)
- Debiet (max.) l/min.: 180
- Opvoerhoogte (max.) m: 6
- Uitgang: 1 1/4"

235€
prijs excl. btw

COMPAC 150

PROFESSIONAL

3mm
Met ingebouwde vlotter
Dweilpomp



Bestelnr. (1-230 V): 6010780

- Toepassing: zuiver water
- Vermogen W: 300
- Debiet (max.) l/min.: 140
- Opvoerhoogte (max.) m: 7
- Uitgang: 1 1/4"

239€
prijs excl. btw

COMPAC 200

PROFESSIONAL

3mm
Met ingebouwde vlotter
Dweilpomp



Bestelnr. (1-230 V): 6010783

- Toepassing: zuiver water
- Vermogen W: 650
- Debiet (max.) l/min.: 190
- Opvoerhoogte (max.) m: 10
- Uitgang: 1 1/4"

309€
prijs excl. btw

SOS FLOODKIT

PROFESSIONAL



Bestelnr.: 6010782

Leveromvang:

- 1 X Compac 200 pomp
- 1 X multi-adapter (3/4", 1", 1 1/4")
- 1 X hoogwaardige gewezen brandweerslang van 12,5 m
- 2 X slangtulle
- 4 X slangklemmen
- 1 X terugslagklep
- 1 X dubbelnippel
- 1 X handige multifunctionele opbergkoffer die ook gebruikt wordt als voorfilter bij het pompen
- Professionele pomp voor het plaatsen in putjes met beperkte inbouwruimte (205 mm)
- 2 standen: manueel en automatisch

435€
prijs excl. btw

SIMER VLAKZUIGPOMP

PROFESSIONAL

Dweilpomp

Simer



Bestelnr. (1-230 V): 6010001

- Toepassing: dweilpomp voor zuiver water
- Dweilpomp mm: 2
- Vermogen W: 190
- Opvoerhoogte m: 6
- Debiet (max.) l/min.: 72
- Uitgang: 1" - 1/2" - 3/4"

225€
prijs excl. btw

SIMER AUTO VLAKZUIGPOMP

PROFESSIONAL

Dweilpomp

Simer AUTO



Bestelnr. (1-230 V): 6010002

- Uitgerust met de originele SIMER verticale niveauschakelaar dewelke de pomp automatisch kan laten werken en dit reeds vanaf een rest-waterstand van 7mm om dan dweildroog te pompen tot 2mm restwaterstand.
- Toepassing: dweilpomp voor zuiver water
- Dweilpomp mm: 2
- Vermogen W: 190
- Opvoerhoogte m: 6
- Debiet (max.) l/min.: 72
- Uitgang: 1" - 1/2" - 3/4"

399€
prijs excl. btw

SIMER SOS Kit

PROFESSIONAL

NEW

Dweilpomp

Simer



Bestelnr.: 6010003

Leveromvang:

- 1X Simer vlakzuigpomp
- 1X 12.5m Tricoflex waterslang
- 1X GEKA koppeling 1/2" slangtule
- 1X GEKA koppeling 1 1/4" M
- 1X Spanring
- 1X Handige multifunctionele opbergkoffer die ook gebruikt wordt als voorfilter bij het pompen
- Toepassing: dweilpomp voor zuiver water
- Dweilpomp mm: 2
- Vermogen W: 190
- Opvoerhoogte m: 6
- Debiet (max.) l/min.: 72
- Uitgang: 1" - 1/2" - 3/4"

289€
prijs excl. btw

OPTIONEEL



Bestelnr. : 6510015

- Terugslagklep 1 1/4"

56⁸⁰€
Prijs excl. btw

Dompelpompen RVS voor vervuild water 6

zie ons compleet assortiment en voorraad status op www.contimac.be



Fe



OMNIA 80

PROFESSIONAL



Bestelnr. (1-230 V): 6010817

- Toepassing: vuil water (korrelgrootte: 20mm)
- Vermogen W: 300
- Debiet (max.) l/min: 70
- Opvoerhoogte (max.) m: 4
- Uitgang: 1 1/4"

359€
prijs excl. btw

BIOX 200

PROFESSIONAL

RVS

Inclusief
Adaptor 1 1/4" - 1 1/2"



Bestelnr. (1-230 V): 6010791

- Toepassing: vuil water (korrelgrootte 40 mm)
- Vermogen W: 900 S1 Continuous Duty
- Debiet (max.) l/min.: 250
- Opvoerhoogte (max.) m: 9
- Uitgang: 1 1/2"

485€
prijs excl. btw

OMNIA 160

PROFESSIONAL



Bestelnr. (1-230 V): 6010818

- Toepassing: vuil water (korrelgrootte: 20mm)
- Vermogen W: 500
- Debiet (max.) l/min: 150
- Opvoerhoogte (max.) m: 7
- Uitgang: 1 1/4"

449€
prijs excl. btw

BIOX 300

PROFESSIONAL

RVS

Inclusief
Adaptor 1 1/2" - 2"



Bestelnr. (1-230 V): 6010793

- Toepassing: vuil water (korrelgrootte 40 mm)
- Vermogen W: 1300 S1 Continuous Duty
- Debiet (max.) l/min.: 350
- Opvoerhoogte (max.) m: 11
- Uitgang: 2"

569€
prijs excl. btw

OMNIA 200

PROFESSIONAL



Bestelnr. (1-230 V): 6010819

- Toepassing: vuil water (korrelgrootte: 20mm)
- Vermogen W: 750
- Debiet (max.) l/min: 200
- Opvoerhoogte (max.) m: 8
- Uitgang: 1 1/4"

555€
prijs excl. btw

BIOX 400

PROFESSIONAL

RVS

Inclusief
Adaptor 1 1/2" - 2"



Bestelnr. (1-230 V): 6010795

- Toepassing: vuil water (korrelgrootte 40 mm)
- Vermogen W: 1600 S1 Continuous Duty
- Debiet (max.) l/min.: 450
- Opvoerhoogte (max.) m: 12
- Uitgang: 2"

695€
prijs excl. btw



Pompen 6

zie ons compleet assortiment en voorraad status op www.contimac.be

Fe



MULTIMAX 340

PROFESSIONAL

Met draaghandvat



Bestelnr. (1-230 V): 6010815

- Toepassing: zuiver water
- Vermogen: 800 W
- Debiet (max.): 84 l/min.
- Opvoerhoogte (max.): 45 m
- Max. druk bar: 4,5
- Aantal waaiers: 4
- Uitgang: 1"x1" binnendraad

455€
prijs excl. btw

Bestelnr. (1-230 V): 6010813

- Toepassing: zuiver water
- Vermogen: 1350 W
- Debiet (max.): 130 l/min.
- Opvoerhoogte (max.): 62 m
- Max. druk bar: 6,2
- Aantal waaiers: 5
- Uitgang: 1"x1" binnendraad

595€
prijs excl. btw

PRESS MULTIMAX LOGIC SAFE

PROFESSIONAL

Met droogloopbeveiliging RVS
6010814: 4 Waaiers
6010815: 5 Waaiers



Bestelnr. (1-230 V): 6010814

- Toepassing: zuiver water
- Vermogen W: 800
- Opvoerhoogte m: 45
- Max. druk bar: 4,5
- Debiet (max) l/min: 84
- Aantal waaiers: 4
- Aanzuigzijde/ drukzijde: 1"x1"
- Aanzuighoogte: 8m

579€
prijs excl. btw

Bestelnr. (1-230 V): 6010816

- Toepassing: zuiver water
- Vermogen W: 1350
- Opvoerhoogte m: 62
- Max. druk bar: 6
- Debiet (max) l/min: 130
- Aantal waaiers: 5
- Aanzuigzijde/ drukzijde: 1"x1"
- Aanzuighoogte: 8m

679€
prijs excl. btw

MULTIPRESS 340 SX DIGIPRESS

PROFESSIONAL

Met droogloopbeveiliging RVS
4 Waaiers



Bestelnr. (1-230V): 6010798

- Toepassing: zuiver water
- Vermogen W: 800
- Debiet (max.) l/min.: 83
- Opvoerhoogte (max.) m: 45
- Uitgang: 1"
- Tankinhoud: 24 L RVS
- IPX5
- Afmetingen: 490x288x580mm
- Gewicht: 14kg

825€
prijs excl. btw

SUB 6 S

PROFESSIONAL

6 Waaiers



Bestelnr. (1-230V): 6010807

- Toepassing: zuiver water
- Vermogen: 800 W
- Debiet (max.): 55 l/min.
- Opvoerhoogte (max.): 50 m
- Max. druk bar: 5
- Aantal waaiers: 6
- Uitgang: 1 1/4" binnendraad

519€
prijs excl. btw

SUB 8 S

PROFESSIONAL

8 Waaiers



Bestelnr. (1-230V): 6010808

- Toepassing: zuiver water
- Vermogen: 1100 W
- Debiet (max.): 100 l/min.
- Opvoerhoogte (max.): 57 m
- Max. druk bar: 5,7
- Aantal waaiers: 8
- Uitgang: 1 1/4" binnendraad

619€
prijs excl. btw

SUB 8 S PLUS AUTO

PROFESSIONAL



Met droogloopbeveiliging
8 Waaiers



Bestelnr. (1-230V): 6010890

- Toepassing: zuiver water
- Vermogen: 1100 W
- Debiet (max.): 100 l/min.
- Opvoerhoogte (max.): 57 m
- Max. druk bar: 5,7
- Aantal waaiers: 8
- Uitgang: 1 1/4" binnendraad

699€
prijs excl. btw

SCMX6

PROFESSIONAL



Bestelnr. (1-230V): 6010330

Systeem bestaande uit:

- Een meertraps centrifugaalpompe voor directe plaatsing in de watertank
- Een zuigleiding, een vlotterfilter
- 20 M nylon ophangkabel

Gebruiksklaar voor regenwatertoepassingen.

- Motorvermogen W: 1600 W
- Stroomopname: 7,5 Amp
- Debiet (max.): 140 l/min.
- Toerental onbelast: 2850 t/min.
- Max. druk: 4,5 bar
- Toepassing: zuiver water
- Opvoerhoogte (max.): 65m
- Netsnoer: 20m
- IP: 68
- Temperatuur vloeistof: 40 °C



899€
prijs excl. btw



Fe



Jet 100

PROFESSIONAL



Bestelnr. (1-230V): 6010860

- Vermogen W: 750
- Aanzuighoogte m: 7
- Opvoerhoogte m: 46
- Debiet (max) l/min: 60
- Aanzuigzijde/drukszijde: 1"x1"

199€
prijs excl. btw

Jet 100 SS

PROFESSIONAL

RVS



Bestelnr. (1-230V): 6010862

- Vermogen W: 750
- Aanzuighoogte m: 7
- Opvoerhoogte m: 46
- Debiet (max) l/min: 50
- Aanzuigzijde/drukszijde: 1"x1"

239€
prijs excl. btw

MULTI 5

PROFESSIONAL

RVS
5 Waaiers



Bestelnr. (1-230V): 6010872

- Vermogen W: 1100
- Aanzuighoogte m: 7
- Opvoerhoogte m: 60
- Debiet (max) l/min: 90
- Aanzuigzijde/drukszijde: 1"x1"

309€
prijs excl. btw

Jet 100 / PC

PROFESSIONAL

Met droogloopbeveiliging



Bestelnr. (1-230V): 6010866

- Vermogen W: 750
- Aanzuighoogte m: 7
- Opvoerhoogte m: 46
- Debiet (max) l/min: 60
- Aanzuigzijde/drukszijde: 1"x1"

259€
prijs excl. btw

Jet 100 SS / PC

PROFESSIONAL

RVS
Met droogloopbeveiliging



Bestelnr. (1-230V): 6010864

- Vermogen W: 750
- Aanzuighoogte m: 7
- Opvoerhoogte m: 46
- Debiet (max) l/min: 50
- Aanzuigzijde/drukszijde: 1"x1"

299€
prijs excl. btw

MULTI 5 / PC

PROFESSIONAL

RVS
5 Waaiers
Met droogloopbeveiliging



Bestelnr. (1-230V): 6010874

- Vermogen W: 1100
- Aanzuighoogte m: 7
- Opvoerhoogte m: 60
- Debiet (max) l/min: 90
- Aanzuigzijde/drukszijde: 1"x1"

369€
prijs excl. btw

Jet 100 / 25

PROFESSIONAL



Bestelnr. (1-230V): 6010868

- Vermogen W: 750
- Aanzuighoogte m: 7
- Opvoerhoogte m: 46
- Debiet (max) l/min: 60
- Aanzuigzijde/drukszijde: 1"x1"
- Tankinhoud: 25 L

319€
prijs excl. btw

Jet 100 SS / 25

PROFESSIONAL

RVS



Bestelnr. (1-230V): 6010870

- Vermogen W: 750
- Aanzuighoogte m: 7
- Opvoerhoogte m: 46
- Debiet (max) l/min: 50
- Aanzuigzijde/drukszijde: 1"x1"
- Tankinhoud: 25 L

339€
prijs excl. btw

MULTI 5 / 25

PROFESSIONAL

RVS
5 Waaiers



Bestelnr. (1-230V): 6010876

- Vermogen W: 1100
- Aanzuighoogte m: 7
- Opvoerhoogte m: 60
- Debiet (max) l/min: 90
- Aanzuigzijde/drukszijde: 1"x1"
- Tankinhoud: 25 L

399€
prijs excl. btw



Fe



Pompen

**Centrifugaal
meerwaaijerige
pompen**



contimac.org/ceKR

**Centrifugaal
pompen in
monoblok**



ontimac.org/BW21

**Centrifugaal
pompen
industrie**



contimac.org/dAEe

**Centrifugaal
pompen
landbouw- en
voedingssector**



contimac.org/C4DT

**Verticale
centrifugale
meerwaaijerige
pompen**



contimac.org/GCaz

Sproeiers & Staanders

Sproeiers



contimac.org/jSY2

Staanders



contimac.org/b4Nx

Terugslagkleppen

zie ons compleet assortiment en voorraad status op www.contimac.be



Fe



RC



Veerbelast TERUGSLAGKLEPPEN MESSING



Bestelnr.	Aansluiting	Doorlaat	Prijs excl. btw
6013024	1"	40l/min	19,90 €
347011032	1 1/4"	60l/min	29 €
347011038	1 1/2"	80l/min	39 €

Veerbelast VOETKLEPPEN MET TERUGSLAGKLEP, MESSING



Bestelnr.	Aansluiting	Prijs excl. btw
6013044	1"	18,50 €
347010032	1 1/4"	13,75 €
347010038	1 1/2"	20,25 €
347010050	2"	28,75 €

Koppelingen



GEKA-Koppelingen



Binnendraad

Bestelnr.	Prijs excl. btw
618515112	1/2" F 3,75 €
618515119	3/4" F 3,75 €
6014125	1" F 4,90 €
6014132	1 1/4" F 7,20 €
6014140	1 1/2" F 7,90 €



Buitendraad

Bestelnr.	Prijs excl. btw
618515212	1/2" M 3,75 €
618515219	3/4" M 3,75 €
6014225	1" M 5,60 €
6014232	1 1/4" M 6,90 €
6014240	1 1/2" M 7,90 €



Slangtule

Bestelnr.	Prijs excl. btw
618515012	12mm 3,50 €
618515019	19mm 3,95 €
6014025	25mm 5,90 €
6014032	32mm 8,90 €
6014040	38mm 11,50 €



Slangtule nastelbaar

Bestelnr.	Prijs excl. btw
618515512	1/2" 13,25 €
618515519	3/4" 15,25 €
6014407	1" 22,50 €
6014408	1 1/4" 39,50 €

Bestelnr.	Prijs excl. btw
618515305	3,75 €
618515310	1 €
618515553	18,50 €



Straalspuiten

Bestelnr.	Prijs excl. btw
618515561	1/2" 5mm 13,50 €
618515562	3/4" 7mm 18,50 €
618515563	1" 8mm 26 €

Storz-Koppelingen



Binnendraad

Bestelnr.	Aansluiting	Prijs excl. btw
6014145	1 1/2" F • 66 mm	34,50 €
6014150	2" F • 66 mm	34,50 €
618521666	2 1/2" F • 66 mm	24,50 €
6014152	2 1/2" F • 89 mm	39 €
618521817	3" F • 81 mm	39 €



Buitendraad

Bestelnr.	Aansluiting	Prijs excl. btw
6014249	1 1/2" M • 66 mm	35 €
6014250	2" M • 66 mm	35 €
618522666	2 1/2" M • 66 mm	28,50 €
6014261	2 1/2" M • 89 mm	35 €
6014275	3" M • 89 mm	45 €



Slangtule

Bestelnr.	Aansluiting	Prijs excl. btw
6014045	1 1/2" • 66 mm	27,50 €
6014042	2" • 66 mm	27,50 €
6014050	2 1/2" • 89 mm	39 €
6014075	3" • 89 mm	29,50 €



12mm Slangklemmen (per 10 stuk)

Bestelnr.	Aansluiting	Prijs excl. btw
6014525	25-40 mm	8,90 €
6014532	32-50 mm	10,50 €
6014540	40-60 mm	11,50 €
6014560	60-80 mm	13,70 €
6014570	70-89 mm	14,50 €



Afsluitkappen

Bestelnr.	Aansluiting	Prijs excl. btw
618523660	66 mm	23 €

Filters



FILTERBOKAAL



Muurbevestiging PVC

Bestelnr. : 6011520



9⁹⁰ €
prijs excl. btw

Bestelnr. : 6011510
Filterbokaal 1"

31 €
prijs excl. btw

FILTERELEMENTEN



Bestelnr.	Prijs excl. btw
6011525	Nylon filterelement (zand)-20 micron 12,90 €
6011530	Katoenen filterelement (ijzer)-80 micron 6,90 €
6011555	Kristalkoker (kalk) 32,50 €
6011560	Koolstofkoker (geur) 18,50 €

Professionele aanzuigslangen



Bestelnr. : 6011450

- Versterkte aansluiting slang incl. messing voetklep met RVS-filterkorf
- Koppeling 1"
- Lengte 7m

73⁸⁰ €
prijs excl. btw

Zuigset met vlotterbal



Bestelnr. : 6011601

- Vlotterbal
- Zuigslang 2m
- Terugslagklep 1"
- Messing slangtule 1"
- Slangklem

105 €
prijs excl. btw



Starmix ISC 6

zie ons compleet assortiment en voorraad status op www.contimac.be

Fe



BOUWSTOFZUIGERS

Innovatief filterconcept:

- Twee aparte, extreem robuuste
- Gevouwen filterpatronen met een
- Filteroppervlak van 8600 cm²
- Geoptimaliseerd filtermateriaal
- Polyester)
- Optimale filterpositie parallel met de motorventilatie
- Voordeel:
 - Steeds een zeer hoge zuigkracht
 - Stofvrij werken



Automatische, electromagnetische impuls filterreiniging

Voordeel:

- Reinigt de filters tijdens werkpauses
- Indien deze verzadigd zijn
- Gereduceerde onderhoudskosten door
- Langere levensduur van de filterpatronen
- Steeds een zeer hoge zuigkracht
- Stofvrij werken
- Optimale luchtbrengst dankzij de automatische filterreiniging

Opbergmogelijkheid voor zuigslang en houder voor toebehoren *

* Afhankelijk van het type toestel



Nieuwe krachtige, duurzame high-performance motor:

20% Meer rendement dan de vorige generatie



Slangaansluiting met draaibare keuzepositie

- Voor gebruik van zowel vliesfilterzakken als PE-opvangzakken
- Afsluitdop uit elastische TPE



UNIFIX

UNIFIX



Bestelnr. : 449432

- Nieuwe adapterplaat UNIFIX voor de ISP, iPulse en ISC-series
- Hierop kunnen alle gereedschapskoffers van de systemen Systainer™ en "Sortimo L-BOXX" worden gemonteerd
- Dit systeem maakt het mogelijk om gereedschapskoffers van Starmix en vele andere fabrikanten zoals Stihl, Makita, Bosch, Festool en Flex te combineren

99€
prijs excl. btw



Fe



ISC L - 1425 Basic

INDUSTRIAL



1400 Watt
Stof- en waterzuiger
Incl. toebehoren EHP



Bestelnr. : 530018676
(018676)

- Dia. toebehoren: 35 mm
- Motorvermogen max.: 1400 W
- Koeling: bypass
- Luchtverplaatsing: 73 l/sec.
- Zuigkracht: 270 mbar
- Tankcapaciteit: 25 L
- Geluidsniveau: 69 dB(A)
- Afmetingen: 430x390x490 mm
- Gewicht: 12,7 kg

529€
prijs excl. btw

ISC L - 1625 EW

INDUSTRIAL



1600 Watt
Stof- en waterzuiger
Incl. toebehoren EW



Bestelnr. : 530018744
(018744)

- Dia. toebehoren: 35 mm
- Motorvermogen max.: 1600 W
- Koeling: bypass
- Luchtverplaatsing: 75 l/sec.
- Zuigkracht: 280 mbar
- Tankcapaciteit: 25 L
- Geluidsniveau: 69 dB(A)
- Afmetingen: 430x390x490 mm
- Gewicht: 12,7 kg

715€
prijs excl. btw

ISC L - 1625 TOP

INDUSTRIAL



1600 Watt
Stof- en waterzuiger
Incl. toebehoren EWS



Bestelnr. : 530018577
(018577)

- Dia. accessoires: 35 mm
- Motorvermogen max.: 1600W
- Koeling: bypass
- Luchtverplaatsing: 75 l/sec.
- Zuigkracht: 280 mbar
- Tankcapaciteit: 25 L
- Geluidsniveau: 69 dB(A)
- Afmetingen: 430x390x490 mm
- Gewicht: 12,7 kg

719€
prijs excl. btw

ISC L - 1650 TOP

INDUSTRIAL



1600 Watt
Stof- en waterzuiger
Incl. toebehoren EWS



Bestelnr. : 530018584
(018584)

- Dia. toebehoren: 35 mm
- Motorvermogen max.: 1600W
- Koeling: bypass
- Luchtverplaatsing: 75 l/sec.
- Zuigkracht: 280 mbar
- Tankcapaciteit: 50 L
- Geluidsniveau: 69 dB(A)
- Afmetingen: 595x465x960 mm
- Gewicht: 18 kg

839€
prijs excl. btw

Toebehoren EHP



Bestelnr. : 530016542
(016542)

- 1 x Zuigslang compleet (3,2 m)
- 1 x Handgreep met luchtregelaar
- 2 x Verlengbuis kunststof 50 cm
- 1 x Platte zuigbek 22 cm
- 1 x Gummi verloopstuk 23 cm
- 1 x Vloerborstel 30 cm

115€
prijs excl. btw

Toebehoren EW



Bestelnr. : 530044705
(044705)

- 1 x zuigslang (dia. 35mm x 5m)
- 1 x multi-adaptor

95€
prijs excl. btw

Toebehoren EWS



Bestelnr. : 530072401
(072401)

- 1 x zuigslang dia. 35mm x 5m)
- 1 x stalen handgreep met luchtregelaar
- 1 x set inox buizen
- 1 x universele zuigmond
- 1 x multi-adaptor
- 1 x platte zuigbek

165€
prijs excl. btw

Vliesfilterzak FBV 25/35

Bestelnr.: 411231

- per 5 stuks
- 2-lagig (uiterst sterk)
- Filteropp.: 5160 cm²
- vochtbestendig



45⁵⁰€
prijs excl. btw

Vliesfilterzak FBV 45/55

Bestelnr.: 435039

- per 5 stuks
- 2-lagig (uiterst sterk)
- Filteropp.: 8190 cm²
- vochtbestendig



66€
prijs excl. btw

Zuigslang antistatisch

Bestelnr.: 417165

- Dia.: 27mm
- Lengte: 5m



169€
prijs excl. btw



Starmix iPulse 6

zie ons compleet assortiment en voorraad status op www.contimac.be

Fe



BOUWSTOFZUIGERS MET CONTINU ZUIGKRACHT

- De nieuwe Starmix iPulse wordt gekenmerkt door het herziene Permanente Clean System.
- De intelligente impuls filterreinigingstechnologie met 300 g maakt het mogelijk de filtercassettes tijdens het zuigen zonder zuigkrachtverlies te reinigen.
- Een reiniging volgt alleen wanneer de benodigde luchtstroom niet meer toereikend is en zorgt altijd voor schone filters zonder luchtstroomverlies.
- Door de met 50 % verhoogde reinigende werking kan de trilfunctie verkort en de geluidsoverlast verminderd worden.
- Hier komt de robuuste, bouwplaatsgeschikte en onverwoestbare Starmix iPulse voor alle stofsoorten goed terecht, zelfs met gips, gips-celluloseplaten en vochtige stoffen.



Snelheidsregeling / keuzeschakelaar:

- 2-Traps snelheidscontrole voor de M-, H- and H-asbest
- Stofzuigers zodat deze aangepast wordt aan de dia. van de zuigslang.
- De elektronische volumestroomcontrole geeft een signaal wanneer de luchtverplaatsing in de zuigslang te laag wordt.

Smartfix - the systainer attachment

- 4-Punts montage op de rail.
- Geen gereedschap nodig.



starmix



iPulse L-1635 Basic

INDUSTRIAL



1600 Watt
Stof- en waterzuiger
Incl. toebehoren EHP



Bestelnr. : 530018539
(018539)

- Dia. toebehoren: 35 mm
- Motorvermogen max.: 1600 W
- Koeling: bypass
- Luchtverplaatsing: 75 l/sec.
- Zuigkracht: 280 mbar
- Tankcapaciteit: 35 L
- Geluidsniveau: 69 dB(A)
- Afmetingen: 530x400x560 mm
- Gewicht: 15,6 kg

719€
prijs excl. btw

DUWBEUGEL VOOR iPulse

Bestelnr.: 445137

- Optie voor de iPulse L-1635 Basic



79€
prijs excl. btw

SMARTFIX SET VOOR STAR-BOX

Bestelnr.: 445106

- Optie voor de iPulse L-1635 Basic



49⁵⁰€
prijs excl. btw

TOEBEHORENHOUDER

Bestelnr.: 445113

- Optie voor de iPulse L-1635 Basic



59€
prijs excl. btw

iPulse L-1635 Top

INDUSTRIAL



1600 Watt
Stof- en waterzuiger
Incl. toebehoren EWS



Bestelnr.: 530018621
(018621)

- Dia. toebehoren: 35 mm
- Motorvermogen max.: 1600 W
- Koeling: bypass
- Luchtverplaatsing: 75 l/sec.
- Zuigkracht: 280 mbar
- Tankcapaciteit: 35 L
- Geluidsniveau: 69 dB(A)
- Afmetingen: 530x400x920 mm
- Gewicht: 16,8 kg

825€
prijs excl. btw



Fe



iPulse M-1635 Safe Plus

INDUSTRIAL



1600 Watt
Stof- en waterzuiger
Incl. toebehoren en
3 PE-opvangzakken



Bestelnr.: 530018638
(018638)

- Dia. toebehoren: 35 mm
- Motorvermogen max.: 1600 W
- Koeling: bypass
- Luchtverplaatsing: 75 l/sec.
- Zuigkracht: 280 mbar
- Tankcapaciteit: 35 L
- Geluidsniveau: 69 dB(A)
- Afmetingen: 530x400x560mm
- Gewicht: 15,6 kg

1039€
prijs excl. btw

iPulse H-1635 Safe Plus

INDUSTRIAL



1600 Watt
Stof- en waterzuiger
Incl. toebehoren en
3 PE-opvangzakken



Bestelnr.: 530018614
(018614)

- Dia. toebehoren: 35 mm
- Motorvermogen max.: 1600 W
- Koeling: bypass
- Luchtverplaatsing: 75 l/sec.
- Zuigkracht: 280 mbar
- Tankcapaciteit: 35 L
- Geluidsniveau: 69 dB(A)
- Afmetingen: 530x400x920mm
- Gewicht: 16,8 kg

1299€
prijs excl. btw

iPulse H-1235 Asbest Safe Plus

INDUSTRIAL



1200 Watt
Stof- en waterzuiger
Incl. toebehoren en
3 PE-opvangzakken



Bestelnr.: 530018645
(018645)

- Dia. toebehoren: 35 mm
- Motorvermogen max.: 1200 W
- Koeling: bypass
- Luchtverplaatsing: 70 l/sec.
- Zuigkracht: 265 mbar
- Tankcapaciteit: 35 L
- Geluidsniveau: 69 dB(A)
- Afmetingen: 530x400x920mm
- Gewicht: 16,8 kg

1399€
prijs excl. btw

STARBOX + VLIESFILTERZAKKEN



Bestelnr. : 444451

- 1 x starbox
- 5 x vliesfilterzakken

145€
prijs excl. btw

STARBOX + PE-OPVANGZAKKEN



Bestelnr. : 444475

- 1 x starbox
- 5 x opvangzakken

199€
prijs excl. btw

Toebehoren EHP

Bestelnr. : 530016542
(016542)

- 1 x Zuigslang compleet (3,2 m)
- 1 x Handgreep met luchtregelaar
- 2 x Verlengbuis kunststof 50 cm
- 1 x Platte zuigbek 22 cm
- 1 x Gummi verloopstuk 23 cm
- 1 x Vloerborstel 30 cm



115€
prijs excl. btw

Toebehoren EWS

Bestelnr. : 530072401
(072401)

- 1 x zuigslang dia. 35mm x 5m
- 1 x stalen handgreep met luchtregelaar
- 1 x set inox buizen
- 1 x universele zuigmond
- 1 x multi-adaptor
- 1 x platte zuigbek



165€
prijs excl. btw

Vliesfilterzak FBV 25/35

Bestelnr.: 411231

- per 5 stuks
- 2-lagig (uiterst sterk)
- Filteropp.: 5160 cm²
- vochtbestendig



45⁵⁰€
prijs excl. btw

PE-opvangzak (klasse M-H)

Bestelnr.: 425764

- per 5 stuks



69€
prijs excl. btw

Zuigslang antistatisch

Bestelnr.: 417165

- Dia.: 27mm
- Lengte: 5m



169€
prijs excl. btw



Fe



STOFZUIGERS OP ACCU

QUADRIX



Opslag van accessoires
Alle accessoires worden opgeborgen in de geïntegreerde opbergvakken in de stofzuiger om ruimte te besparen.



Blaasfunctie
Met blaasfunctie voor het uitblazen, het drogen en het afvoeren van de lucht.

CAS : Cordless Alliance System

De kabelloze vrijheid – 100% compatibel met machines, accupacks en laders in dezelfde volklasses, van Starmix en andere merken uit het CA



PressClean

Manuele filterreiniging middels sterke luchtstroom door schakelaarbediening op de zuiger in de werkpauses.



SMART L 18V - (zonder lader en batterijen)

PROFESSIONAL



QUIX



NEW

Bestelnr.: 123455

- Dia. toebehoren: 35 mm
- Spanning: 18 V
- Autonomie: -ECO-modus: 30 min. (theoretisch) -BOOST-modus: 19min.
- Luchtverplaatsing: 37l/sec.
- Zuigkracht: 130 mbar
- Tankcapaciteit: 6 L
- Blaasfunctie: ja
- Gewicht: 4,2 kg
- Geluidsniveau: 71 dB(A)
- Afmetingen: 212x288x393mm



Stofzuiger op accu 18V

Incl. toebehoren:

- 1 x slang Quix, ø 35 mm x 0,5 - 2,5 m,
- 3 x zuigbuis (elk 32 cm), ø35mm,
- 1 x gereedschapshuls, Quix (anti-statisch),
- 1 x Handvat buis basic, Quix,
- 1 x Stoffeermondstuk
- 1 x spleetmondstuk



Opties

Bestelnr. : 459745

- Accupack 18 V
- 5,2 Ah Li-HD



189€
prijs excl. btw

Bestelnr. : 448848

- Snellader ASC 55



85€
prijs excl. btw

169€
prijs excl. btw

QUADRIX L 18V - Stofzuiger op accu 18V

PROFESSIONAL



Bestelnr.: 102917

- Dia. toebehoren: 27 mm
- Spanning: 18 V
- Autonomie: -ECO-modus: 25 min. (theoretisch) -BOOST-modus: 15min.
- Laadtijd: 104 min.
- Luchtverplaatsing: 35 l/sec.
- Zuigkracht: 120 mbar
- Tankcapaciteit: 7,5 L
- Blaasfunctie: ja
- Gewicht: 6,2 kg
- Afmetingen: 390x293x357mm

Stofzuiger op accu 18V

Incl. toebehoren:

- 1 x Zuigslang compleet (3m)
- 1 x Platte zuigbek
- 1 x Haakse zuigmond
- 1 x Draagriem
- 1 x Vliesfilterzak FBV 7,5 (bestelnr.: 448794)
- 1 x Bohrfixx



259€
prijs excl. btw

QUADRIX L 18V TOP - Stofzuiger op accu 18V

PROFESSIONAL



Bestelnr.: 53002080

- Dia. toebehoren: 27 mm
- Spanning: 18 V
- Autonomie: -ECO-modus: 25 min. (theoretisch) -BOOST-modus: 15 min.
- Laadtijd: 104 min.
- Luchtverplaatsing: 35 l/sec.
- Zuigkracht: 120 mbar
- Tankcapaciteit: 7,5 L
- Blaasfunctie: ja
- Gewicht: 6,2 kg
- Afmetingen: 390x293x357mm

Stofzuiger op accu 18V

Incl. toebehoren:

- 1 x Zuigslang compleet (3m)
- 1 x Platte zuigbek
- 1 x Haakse zuigmond
- 2 x Accu Li-Power 18V (5,2 Ah)
- 1 x Accu lader
- 1 x Draagriem
- 1 x Vliesfilterzak FBV 7,5 (bestelnr.: 448794)
- 1 x Bohrfixx



569€
prijs excl. btw



Fe



BOUWSTOFZUIGERS OP ACCU

BATRIX



Geavanceerde opbergmogelijkheden voor:

- Accessoires (depot achteraan)
- Zuigslang (2 haken aan de zijkant)

CAS : Cordless Alliance System
De kabelloze vrijheid – 100% compatibel met machines, accupacks en laders in dezelfde voltklasse, van Starmix en andere merken uit het CA



CORDLESS CONTROL



- Het systeem kan worden gebruikt met elk accu/elektrisch gereedschap op de markt
- De set (454931 + 453644) kan met elke stofzuiger worden gebruikt
- Handmatige en automatische modus
- Absoluut storingsvrije en betrouwbare radioverbinding
- Draadloze verbinding van zender naar draadloze contactdoos van
- Minstens 10 m (onderbreking bij betonnen muur, anders meer)

Cordless Control

Bestelnr. : 453644

- Draadloosstopcontact EU en Radiografische afstandsbediening Coco

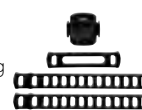

145€
prijs excl. btw

BATRIX L 36-18V (zonder lader en batterijen)

PROFESSIONAL

Bestelnr.: 100999

- Dia. toebehoren: 35 mm
- Spanning: 36 V (1x36V / 2x18V)
- Autonomie (2x18V 10Ah):
- Boost: 21 min.
- Eco: 34 min.
- Low: 100 min.
- Laadtijd (1 x accu 18V 10Ah): 75 min.
- Luchtverplaatsing: 67 l/sec.
- Zuigkracht: 240 mbar
- Tankcapaciteit: 25 L
- Geluidsniveau: 69 dB(A)
- Gewicht: 12,5 kg
- Afmetingen: 450x400x575mm



Stof- en waterzuiger op accu 18V Incl. toebehoren:

- 1 x Zuigslang antistatisch (4 m)
- 1 x Handgreep met luchtregelaar
- 2 x Inox verlengbuizen 50 cm
- 1 x Vloerborstel 30cm
- 1 x Radiografische afstandsbediening COCO



Opties

Bestelnr. : 457031

- Accupack 18 V
- 10.0 Ah Li-HD



299€
prijs excl. btw

Bestelnr. : 448855

- Snellader ASC 145 batterijen 12-36V



155€
prijs excl. btw

979€
prijs excl. btw

BATRIX M 36-18V (zonder lader en batterijen)

PROFESSIONAL

Bestelnr.: 100777

- Dia. toebehoren: 35 mm
- Spanning: 36 V (1x36V / 2x18V)
- Autonomie (2x18V 10Ah):
- Boost: 21 min.
- Eco: 34 min.
- Low: 100 min.
- Laadtijd (1 x accu 18V 10Ah): 75 min.
- Luchtverplaatsing: 67 l/sec.
- Zuigkracht: 240 mbar
- Tankcapaciteit: 25 L
- Geluidsniveau: 69 dB(A)
- Gewicht: 12,5 kg
- Afmetingen: 450x400x575mm



Stof- en waterzuiger op accu 18V Incl. toebehoren:

- 1 x Zuigslang antistatisch (4 m)
- 1 x Handgreep met luchtregelaar
- 2 x Inox verlengbuizen 50 cm
- 1 x Vloerborstel 30cm
- 1 x Radiografische afstandsbediening COCO



Opties

Bestelnr. : 457031

- Accupack 18 V
- 10.0 Ah Li-HD



299€
prijs excl. btw

Bestelnr. : 448855

- Snellader ASC 145 batterijen 12-36V



155€
prijs excl. btw

1049€
prijs excl. btw



STOF- EN WATERZUIGERS VOOR ALLROUND CLEANING



Ergonomie & speciale eigenschappen

- Ergonomische handgreep dat tevens dienst doet als slang- en stekkerbevestiging
- Ophanghaak voor het netsnoer
- Tot 6 opbergmogelijkheden voor het meegeleverde toebehoren
- Inschakelautomaat tot 2200W
- Eenvoudige bediening door tuimelschakelaar

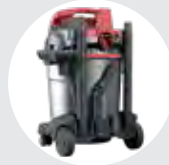

Inovatief

- Blaasfunctie: zuigen en blazen in één handeling mogelijk
- Enorme uitblaassnelheid van 215 km/h

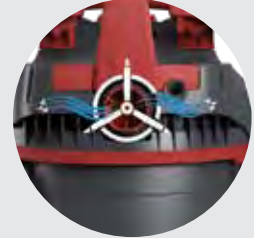

Extra krachtige motor

- Profiteer van de extra aanzuigkracht van 20%
- Duidelijk hogere aanzuigvolumestroom met gelijkgebleven vermogen



Automatische Filterreiniging*

*Enkel op ARDL-series

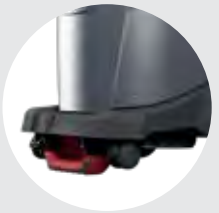
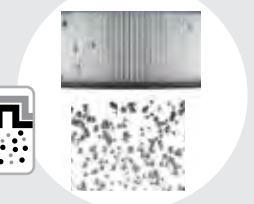

Smartstop

- Rem op oneven terrein
- Ideale handgreep bij het ledigen v/d tank
- Kipbeveiliging bij transport over oneffenheden

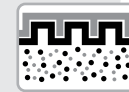

NSG uCLEAN 1420 HK

PROFESSIONAL

Stof- en waterzuiger
Incl. toebehoren HK:



Bestelnr.: 530016221

[016221]

- Dia. toebehoren: 35 mm
- Motorvermogen max.: 1400 W
- Koeling: bypass
- Luchtverplaatsing: 69 l/sec.
- Zuigkracht: 259 mbar
- Tankcapaciteit: 20 L
- Geluidsniveau: 72,5 dB(A)
- Gewicht: 7,8 kg

299€
prijs excl. btw

NSG uCLEAN LD 1420 HMT

PROFESSIONAL



Stof- en waterzuiger
Incl. toebehoren HMT:



Bestelnr.: 530016269

[016269]

- Dia. toebehoren: 35 mm
- Motorvermogen max.: 1400 W
- Koeling: bypass
- Luchtverplaatsing: 69 l/sec.
- Zuigkracht: 259 mbar
- Tankcapaciteit: 20 L
- Geluidsniveau: 68,5 dB(A)
- Gewicht: 8 kg

429€
prijs excl. btw

NSG uCLEAN 1432 HK

PROFESSIONAL

Stof- en waterzuiger
Incl. toebehoren HK:



Bestelnr.: 530016238

[016238]

- Dia. toebehoren: 35 mm
- Motorvermogen max.: 1400 W
- Koeling: bypass
- Luchtverplaatsing: 69 l/sec.
- Zuigkracht: 259 mbar
- Tankcapaciteit: 32 L
- Geluidsniveau: 72,5 dB(A)
- Gewicht: 8,1 kg

349€
prijs excl. btw

NSG uCLEAN LD-1422 HZ plus

PROFESSIONAL



Stof- en waterzuiger
INOX ketel
Speciaal voor ketel-
reiniging
Incl. toebehoren HZ



Bestelnr.: 530016399

[016399]

- Dia. toebehoren: 35 mm
- Motorvermogen max.: 1400 W
- Koeling: bypass
- Luchtverplaatsing: 69 l/sec.
- Zuigkracht: 259 mbar
- Tankcapaciteit: 22 L
- Geluidsniveau: 69,5 dB(A)
- Gewicht: 9,6 kg

599€
prijs excl. btw



Fe



NSG uCLEAN ADL-1420 EHP

PROFESSIONAL



Stof- en waterzuiger met inschakelautomaat
Incl. toebehoren EHP:



Bestelnr.: 530016306

(016306)

- Dia. toebehoren: 35 mm
- Motorvermogen max.: 1400 W
- Koeling: bypass
- Luchtverplaatsing: 69 l/sec.
- Zuigkracht: 259 mbar
- Tankcapaciteit: 20 L
- Geluidsniveau: 72 dB(A)
- Gewicht: 8,5 kg

395€

prijs excl. btw

NSG uCLEAN ADL-1432 EHP

PROFESSIONAL



Stof- en waterzuiger met inschakelautomaat
Incl. toebehoren EHP:



Bestelnr.: 530016313

(016313)

- Dia. toebehoren: 35 mm
- Motorvermogen max.: 1400 W
- Koeling: bypass
- Luchtverplaatsing: 69 l/sec.
- Zuigkracht: 259 mbar
- Tankcapaciteit: 32 L
- Geluidsniveau: 72 dB(A)
- Gewicht: 9,5 kg

459€

prijs excl. btw

NSG uCLEAN ADL-1445 EHP

PROFESSIONAL



Stof- en waterzuiger met inschakelautomaat
Incl. toebehoren EHP:



Bestelnr.: 530016337

(016337)

- Dia. toebehoren: 35 mm
- Motorvermogen max.: 1400 W
- Koeling: bypass
- Luchtverplaatsing: 69 l/sec.
- Zuigkracht: 259 mbar
- Tankcapaciteit: 45 L
- Geluidsniveau: 72 dB(A)
- Gewicht: 12,6 kg

575€

prijs excl. btw

NSG uCLEAN ARDL-1435 EHP

PROFESSIONAL



Stof- en waterzuiger met inschakelautomaat
Incl. toebehoren EHP:



Bestelnr.: 530017372

(017372)

- Dia. toebehoren: 35 mm
- Motorvermogen max.: 1400 W
- Koeling: bypass
- Luchtverplaatsing: 69 l/sec.
- Zuigkracht: 259 mbar
- Tankcapaciteit: 35 L
- Geluidsniveau: 72 dB(A)
- Gewicht: 11 kg

599€

prijs excl. btw

Toebehoren HK



Bestelnr. : 530044101

(044101)

- 1 x zuigslang dia. 35mm x 1,75m
- 2 x Zuigbuis in kunststof
- 1 x Greep in kunststof
- 1 x Platte zuigbek
- 1 x Haakse zuigmond
- 1 x Universele zuigmond kunststof
- 1 x Combiborstel

99€

prijs excl. btw

Toebehoren HMT



Bestelnr. : 530003009

(003009)

- 1 x Zuigslang dia. 35mm x 3,2m
- 1 x Telescopische buis (inox)
- 1 x Inox handgreep
- 1 x Platte zuigbek
- 1 x Gordijnborstel
- 1 x Combi borstel
- 1 x Wateraftrekker

135€

prijs excl. btw

Toebehoren EHP



Bestelnr. : 530016542

(016542)

- 1 x Zuigslang compleet (3,2 m)
- 1 x Handgreep met luchtregelaar
- 2 x Verlengbuis kunststof 50 cm
- 1 x Platte zuigbek 22 cm
- 1 x Gummi verloopstuk 23 cm
- 1 x Vloerborstel 30 cm

115€

prijs excl. btw

Vliesfilterzakken



Bestelnr.: 434827

FBV 20

- per 5 stuks
- 2-lagig (uiterst sterk)

29⁶⁰€

prijs excl. btw

Bestelnr.: 442761

FBV 30/35 RD

- per 5 stuks
- 2-lagig (uiterst sterk)

55€

prijs excl. btw

Bestelnr.: 435039

FBV 45/55

- per 5 stuks
- 2-lagig (uiterst sterk)

66€

prijs excl. btw



Fe



STOFZUIGERS VOOR ALLROUND CLEANING

Ergonomie & speciale eigenschappen

- Ergonomische handgreep dat tevens dienst doet als slang- en stekkerbevestiging
- Ophanghaak voor het netsnoer
- Tot 6 opbergmogelijkheden voor het meegeleverde toebehoren
- Inschakelautomaat tot 2200W
- Eenvoudige bediening door tuimelschakelaar

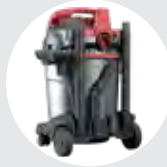

starmix

Inovatief

- Blaasfunctie: zuigen en blazen in één handeling mogelijk
- Enorme uitblaussnelheid van 215 km/h

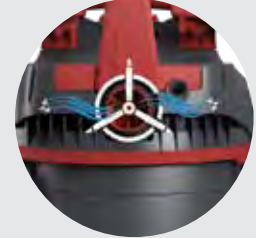

Extra krachtige motor

- Profiteer van de extra aanzuigkracht van 20%
- Duidelijk hogere aanzuigvolumestroom met gelijkgebleven vermogen



Ruisonderdrukking:

- Duidelijk verminderd volume:
- Ingekapelde motor
- Ventilator en geoptimaliseerde luchtgeleiding



Smartstop

- Rem op oneven terrein
- Ideale handgreep bij het ledigen v/d tank
- Kipbeveiliging bij transport over oneffenheden



NSG uCLEAN LD 1420 HMT

PROFESSIONAL

Stofzuiger

Twee standen:

- Full power modus
- Stille modus: voor stofzuigen in burelen tijdens kantooruren

Incl. toebehoren HMT:



Bestelnr.: 530016269

[016269]

Geluidsgesoleerde reinigungsstofzuiger met professionele uitrusting op rubberen wielen

- Dia. toebehoren: 35 mm
- Motorvermogen max.: 1400 W
- Koeling: bypass
- Luchtverplaatsing: 69 l/sec.
- Zuigkracht: 259 mbar
- Tankcapaciteit: 20 L
- Geluidsniveau: 68,5 dB(A)
- Gewicht: 8 kg



429€
prijs excl. btw

Starmix uCLEAN waterzuiger 6

zie ons compleet assortiment en voorraad status op www.contimac.be



Fe



RC



uCLEAN LD-1432 WET

PROFESSIONAL

Waterzuiger
Incl. toebehoren:



Bestelnr.: 100043

- Motorvermogen max.: 1400 W
- Koeling: bypass
- Luchtverplaatsing: 69 l/sec.
- Zuigkracht: 259 mbar
- Tankcapaciteit: 32 L
- Geluidsniveau: 68,5 dB(A)
- Gewicht: 8,3 kg

425€
prijs excl. btw

uCLEAN LD-1445 WET

PROFESSIONAL

Waterzuiger met wateraflaat
Incl. toebehoren:



Bestelnr.: 100050

- Motorvermogen max.: 1400 W
- Koeling: bypass
- Luchtverplaatsing: 69 l/sec.
- Zuigkracht: 259 mbar
- Tankcapaciteit: 45 L
- Geluidsniveau: 68,5 dB(A)
- Gewicht: 12,6 kg



585€
prijs excl. btw

uCLEAN PA - 1455 KFG POMPZUIGER

PROFESSIONAL



Waterzuiger met ingebouwde pomp
Kantelbare ketel
Incl. toebehoren:



Bestelnr.: 530019086

(019086)

- Dia. toebehoren: 35 mm
- Motorvermogen max.: 2210 W
- Koeling: bypass
- Luchtverplaatsing: 69 l/sec.
- Zuigkracht: 259 mbar
- Tankcapaciteit: 55 L
- Geluidsniveau: 73 dB(A)
- Gewicht: 26,5 kg

2499€
prijs excl. btw

Incl pomp



MAX. AFVOERLENGTE



MAX. AANZUIGHOOGTE

MAX. OPVOERHOOGTE





Starmix GS-serie 6

zie ons compleet assortiment en voorraad status op www.contimac.be

Fe



INDUSTRIËLE

De krachtige motor voor het ruwe spel

Robuust, duurzaam en extreem krachtig: dat is wat de reinigingszuigers van de GS-serie kenmerkt.

Deze stofzuigers zijn speciaal ontwikkeld voor het reinigen van grote oppervlakken en machines, ze bieden bijzonder grote containers en chassis die aan de eisen voldoen. In combinatie met de speciale accessoires beheerst de GS-reinigingsstofzuiger elke uitdaging in het dagelijkse werk.



Krachtige motoren

Krachtige omloopmotoren met vermogens van 2.400 tot 3.600 watt. De stofzuigermodellen hebben 2 of 3 motoren! Er wordt gebruik gemaakt van regeneratie, waardoor een nog betere zuigkracht wordt bereikt.

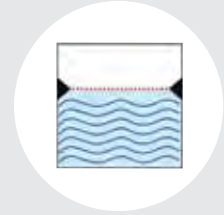

Water stop

Pneumatische waterniveaudetectie. Zodra het maximumniveau wordt bereikt tijdens het nat zuigen, wordt de zuigkracht onderbroken.

Vaste vloerzuigmond



Bestelnr.: 530012070
(012070)

339€
prijs excl. btw

GS 2078 PZ

INDUSTRIAL

2400 Watt
2 Motoren
Stof- en waterzuiger
Incl. toebehoren PZ:



Bestelnr.: 530004020
(004020)

- Dia. toebehoren: 35 mm
- Motorvermogen max.: 2400 W
- Koeling: bypass
- Luchtverplaatsing: 108l/sec.
- Zuigkracht: 205 mbar



- Tankcapaciteit: 78 L
- Geluidsniveau: 69dB(A)
- Gewicht: 24 kg

1249€
prijs excl. btw

GS 3078 PZ

INDUSTRIAL

3600 Watt
3 Motoren
Stof- en waterzuiger
Incl. toebehoren PZ:



Bestelnr.: 530003924
(003924)

- Dia. toebehoren: 35 mm
- Motorvermogen max.: 3600 W
- Koeling: bypass
- Luchtverplaatsing: 162 l/sec.
- Zuigkracht: 205 mbar



- Tankcapaciteit: 78 L
- Geluidsniveau: 75dB(A)
- Gewicht: 26 kg

1379€
prijs excl. btw

Standaard toebehoren PZ

Bestelnr.: 530003108
(003108)

- Zuigslang compleet (3,2 m)
- Inox handgreep met luchtregelaar
- Inox verlengbuis 50 cm (2stuks)
- Platte zuigbek 37 cm
- Ronde borstel 7,5cm
- Vloerborstel 45 cm



179€
prijs excl. btw

Polyester voorfilter



Bestelnr.: 413501
• Voor GS2078/3078

155€
prijs excl. btw

Starmix GS-serie 6

zie ons compleet assortiment en voorraad status op www.contimac.be



Fe





Borstelveegmachines 2

zie ons compleet assortiment en voorraad status op www.contimac.be

HAAGA 255

PROFESSIONAL

Manueel



Bestelnr.: 102887

- Reinigingscapaciteit: tot 1600m²/u
- Borstelbreedte: 550 mm
- Opvangbak: 20 l
- Gewicht: 7,2 kg

315€
prijs excl. btw

HAAGA 375

PROFESSIONAL

Manueel



Bestelnr.: 101040

- Reinigingscapaciteit: tot 2900m²/u
- Borstelbreedte: 750 mm
- Opvangbak: 50 l
- Gewicht: 11,1 kg

525€
prijs excl. btw

HAAGA 477

PROFESSIONAL

Manueel

iSweep



Bestelnr.: 101033

- Reinigingscapaciteit: tot 3000m²/u
- Borstelbreedte: 770 mm
- Opvangbak: 50 l
- Gewicht: 14,6kg

735€
prijs excl. btw

HAAGA 497 PROFI

PROFESSIONAL

Manueel

iSweep



Bestelnr.: 101019

- Reinigingscapaciteit: tot 3600m²/u
- Borstelbreedte: 970 mm
- Opvangbak: 50 l
- Gewicht: 15,7kg

875€
prijs excl. btw

HAAGA 677 PROFI

PROFESSIONAL

iSweep

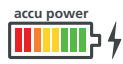

Bestelnr.: 100500

- Autonomie: 90 min.
- Laadtijd: 7 u
- Reinigingscapaciteit: tot 3600 m²/u
- Borstelbreedte: 770 mm
- Opvangbak: 50 l
- Gewicht: 20,2 kg

1299€
prijs excl. btw



HAAGA 697 PROFI

PROFESSIONAL

iSweep

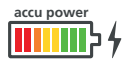

Bestelnr.: 101002

- Autonomie: 90 min.
- Laadtijd: 7 u
- Reinigingscapaciteit: tot 4100 m²/u
- Borstelbreedte: 970 mm
- Opvangbak: 50 l
- Gewicht: 21,2 kg

1499€
prijs excl. btw



HAAGA 697 PROFI PLUS

PROFESSIONAL

iSweep



Bestelnr.: 100180

- Autonomie: 120 min.
- Laadtijd: 9 u
- Reinigingscapaciteit: tot 4100 m²/u
- Borstelbreedte: 970 mm
- Opvangbak: 50 l
- Gewicht: 21,1 kg

1699€
prijs excl. btw



Rolstaanders 6

zie ons compleet assortiment en voorraad status op www.contimac.be



Fe



HB 300

PROFESSIONAL

Bestelnr.: 12525

- Vlakke rol
- Min./Max hoogte: 758/1197mm
- Max. draagkracht: 100 kg

99€
prijs excl. btw

HB 300 R

PROFESSIONAL

Bestelnr.: 12530

- Kogelrollen
- Min./Max hoogte: 758/1197mm
- Max. draagkracht: 100 kg

105€
prijs excl. btw

HBC 300 COMBI

PROFESSIONAL

Vlakke rol

Kogelrollen

Bestelnr.: 12540

- Combinatie vlakke rol en kogels
- Min./Max. hoogte: 700/1200mm
- Max. draagkracht: 100 kg

115€
prijs excl. btw

HBC 350 COMBI

PROFESSIONAL

Vlakke rol

Kogelrollen

Bestelnr.: 12515

- Combinatie vlakke rol en kogels
- Min./Max. hoogte: 700/1200mm
- Max. draagkracht: 200 kg

125€
prijs excl. btw

Stofafzuiging voor hout 6



SPA 2003

PROFESSIONAL

Bestelnr. (1-230 V): 12020
Bestelnr. (3-400 V): 12010

- Motorvermogen PK: 2
- Zuigcapaciteit m³/h: 2000
- Inlaatdiameter mm: 1x125 of 2x100
- Opvangzakken: 1
- Gewicht kg: 70
- Afmetingen: 1070x560x2010 mm

999€
prijs excl. btw

LINNEN FILTERZAK

Bestelnr.: 12130

- Ø500 mm
- Hoogte: 860mm

79€
prijs excl. btw

PVC OPVANGZAK

Bestelnr.: 12105

- Per 10 stuks
- Ø500 mm
- Hoogte: 1200mm

29⁵⁰€
prijs excl. btw

FILTERPATROON

Bestelnr.: 12050

- Filterpatroon met manueel filterreinigingssysteem (3u - 99,4% 11m²)
- Ø500 mm
- Hoogte: 1200mm

569€
prijs excl. btw

AANZUIGSLANG

Bestelnr.: 12100

- Per m
- Ø100 mm

39€
prijs excl. btw

SLANGVERBINDING

Bestelnr.: 12052

- 2 x 100mm

18⁵⁰€
prijs excl. btw

T-STUK

Bestelnr.: 12051

- 3 x 100mm

27⁵⁰€
prijs excl. btw

AFSLUITSTUK

Bestelnr.: 12053

- 2 x 100mm

22⁵⁰€
prijs excl. btw

SPANRING

Bestelnr.: 12164

- Voor aanzuigslang dia. 100mm

7⁵⁰€
prijs excl. btw





Fe



RC



Koud water hogedrukreinigers

- Handige, compacte hogedrukreiniger voor particulier gebruik
- Uiterst mobiel dankzij grote, robuuste wielen
- Voorzien van een axiale pomp met 3 pistons in roestvrijstaal
- Voorzien van een onderhoudsvrije inductiemotor met thermische beveiliging
- TOTAL STOP: schakelt de motor uit vanaf het moment dat de pompkop in bypass gaat. Werkt energiebesparend en resulteert in een geringe slijtage van de pompkop.
- EASY START: de hogedrukreiniger zal onbelast opstarten waardoor de aanloopstroom sterk gereduceerd wordt.
- Dosering voor detergents met schuimsproeier
- Geleverd met pistoolgreep, rubberen hogedrukslang van 8m, lans met regelbare sproeikop, vuilvrees, kit schuimlans en vaste borstel



KL 1680 GOLD PLUS

SEMI PROFESSIONAL



MESSING AXIAALPOMP

DUTY CYCLE



Bestelnr.: 90460500

- Spanning: 1-230V
- Max. druk: 150 bar
- Motorvermogen max.: 2300 W
- Wateropbrengst: 480 l/uur
- Toerental: 2800 t/min.
- Afmetingen: 820x308x310 mm
- Gewicht: 13 kg

499€
prijs excl. btw



Incl. toebehoren:

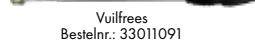



Koud water hogedrukreinigers 3

zie ons compleet assortiment en voorraad status op www.contimac.be

Fe

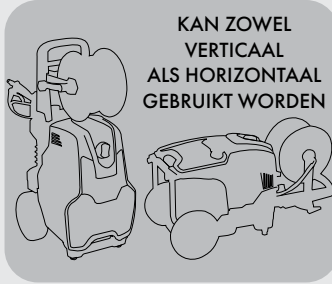

KAN ZOWE
VERTICAAL
ALS HORIZONTAAL
GEBRUIKT WORDEN

Koud water hogedrukreinigers

- Robuuste hogedrukreinigers voor professioneel gebruik
- Pomphuis compleet in messing
- Voorzien van een axiale hogedrukpomp met 3 roestvrijstalen pistons met keramische bekleding (enkel bij driedfasige toestellen)
- Voorzien van een onderhoudsvrije inductiemotor met externe thermische beveiliging
- TOTAL STOP: schakelt de motor uit vanaf het moment dat de pompkop in bypass gaat. Werkt energiebesparend en resulteert in een geringe slijtage van de pompkop
- EASY START: de hogedrukreiniger zal onbelast opstarten waardoor de aanloopstroom sterk gereduceerd wordt
- Kan zowel horizontaal als verticaal gebruikt worden
- Voorzien van handige opberging voor toebehoren en het elektrische netsnoer
- Zeer stevig chassis
- Dosering van detergents, regelbaar op lage druk en voorzien van een 3.5 l afneembaar detergentenreservoir
- CLASSIC : geleverd met pistoolgreep, rubberen hogedrukslang van 10 m, lans met regelbare sproeikop en vuilfrees
- EXTRA: geleverd met pistoolgreep, rubberen hogedrukslang van 15 meter op haspel, lans met regelbare sproeikop en vuilfrees



K 200 10/150 M CLASSIC

PROFESSIONAL



Incl. toebehoren:



DUTY CYCLE



Bestelnr.: 90570500

- Spanning: 1-230V
- Max. druk: 150 bar
- Motorvermogen max.: 2900 W
- Wateropbrengst: 600 l/uur
- Detergenttank: 3,5 l
- Toerental: 2800 t/min.
- Afmetingen: 540x440x680 mm
- Gewicht: 37 kg



MESSING AXIAALPOMP

895€
prijs excl. btw

K 200 10/150 M EXTRA

PROFESSIONAL



Incl. toebehoren:



DUTY CYCLE



Bestelnr.: 90570501

- Spanning: 1-230V
- Max. druk: 150 bar
- Motorvermogen max.: 2900 W
- Wateropbrengst: 600 l/uur
- Detergenttank: 3,5 l
- Toerental: 2800 t/min.
- Afmetingen: 540x440x990 mm
- Gewicht: 47 kg



MESSING AXIAALPOMP

999€
prijs excl. btw

Koud water hogedrukreinigers 3

zie ons compleet assortiment en voorraad status op www.contimac.be



Fe



RC



ETM 130

PROFESSIONAL



Incl. toebehoren:



MESSING AXIAALPOMP

Bestelnr.: 90550001

- Spanning: 1-230V
- Max. druk: 130 bar
- Motorvermogen max.: 2900 W
- Wateropbrengst: 720 l/uur
- Toerental: 2800 t/min.

- Afmetingen: 260x470x370 mm
- Gewicht: 27 kg

879€
prijs excl. btw

OPTIONEEL: PROFESSIONELE OPPERVLAKTE REINIGER



Bestelnr.: 33010710

2 Standen:

- High Pressure: voor harde ondergrond: klinkers / stenen
- Low Pressure: voor gevoelige ondergrond: hout / bankirai

199€
prijs excl. btw



K 200 12/130 M EXTRA

PROFESSIONAL



Incl. toebehoren:



MESSING AXIAALPOMP

DUTY CYCLE



Bestelnr.: 90570505

- Spanning: 1-230V
- Max. druk: 130 bar
- Motorvermogen max.: 2900 W
- Wateropbrengst: 720 l/uur
- Detergenttank: 3,5 l
- Toerental: 2800 t/min.
- Afmetingen: 540x440x990 mm
- Gewicht: 47 kg

999€
prijs excl. btw

K 200 12/200 T EXTRA

PROFESSIONAL



Incl. toebehoren:



MESSING AXIAALPOMP

DUTY CYCLE



Bestelnr.: 90570507

- Spanning: 3-400V
- Max. druk: 200 bar
- Motorvermogen max.: 4300 W
- Wateropbrengst: 720 l/uur
- Detergenttank: 3,5 l
- Toerental: 2800 t/min.
- Afmetingen: 540x440x990 mm
- Gewicht: 50 kg

1199€
prijs excl. btw



Koud water hogedrukreinigers 3

zie ons compleet assortiment en voorraad status op www.contimac.be

Fe



RC



Kan zowel horizontaal als verticaal gebruikt worden

OPTIE: PROFESSIONELE OPPERVLAKTE REINIGER

Bestelnr.: 33010710

2 Standen:

- High Pressure: voor harde ondergrond: klinkers / stenen
- Low Pressure: voor gevoelige ondergrond: hout / bankirai



199€
prijs excl. btw

Koud water hogedrukreinigers

- Heavy duty hogedrukreinigers voor intensief gebruik
- Uiterst mobiel dankzij grote, robuuste wielen van 220 mm
- Voorzien van een heavy duty krukas pomp met 3 volkeramische pistons met een hoogrendement en lange levensduur
- Voorzien van een onderhoudsvrije, traagdraaiende 4 polige inductiemotor (1400RPM), dewelke borg staat voor een stille werking, een lagere aanloopstroom en een geringere slijtage van de pompkop.
- Voorzien van een manometer
- Pomphuis compleet in messing
- TOTAL STOP: schakelt de motor uit vanaf het moment dat de pompkop in bypass gaat. Werkt energiebesparend en resulteert in een geringe slijtage van de pompkop.
- EASY START: de hogedrukreiniger zal onbelast opstarten waardoor de aanloopstroom sterk gereduceerd wordt.
- Kan zowel horizontaal als verticaal gebruikt worden
- Voorzien van handige opberging voor toebehoren en het elektrische netsnoer
- Zeer stevig chassis
- Dosering van detergenten, regelbaar op lage druk en voorzien van een 3.5 l afneembaar detergentenreservoir
- CLASSIC: geleverd met pistoolgreep, rubberen hogedrukslang 10m, lans met regelbare sproeikop en vuilfrees
- EXTRA: geleverd met pistoolgreep, rubberen hogedrukslang met staalnlage 15m op haspel, lans met regelbare sproeikop en vuilfrees



K 250 11 / 160 M CLASSIC

INDUSTRIAL



Incl. toebehoren:



MESSING KRUKASPOMP

DUTY CYCLE



Bestelnr.: 90570075

- Spanning: 1-230V
- Max. druk: 160 bar
- Motorvermogen max.: 3300 W
- Wateropbrengst: 660 l/uur
- Detergenttank: 3,5 l
- Toerental: 1400 t/min.
- Afmetingen: 540x440x990 mm
- Gewicht: 40 kg

1199€
prijs excl. btw

K 250 11 / 160 M EXTRA

INDUSTRIAL



Incl. toebehoren:



MESSING KRUKASPOMP

DUTY CYCLE



Bestelnr.: 90570005

- Spanning: 1-230V
- Max. druk: 160 bar
- Motorvermogen max.: 3300 W
- Wateropbrengst: 660 l/uur
- Detergenttank: 3,5 l
- Toerental: 1400 t/min.
- Afmetingen: 540x440x990 mm
- Gewicht: 50 kg

1399€
prijs excl. btw

Koud water hogedrukreinigers 3

zie ons compleet assortiment en voorraad status op www.contimac.be



Fe



RC



K 250 10/150 M STATIC (1-230V)

INDUSTRIAL



Incl. toebehoren:



Optie: Vuilfreees

Bestelnr. : 33010781



DUTY CYCLE



Bestelnr.: 90572001

- Spanning: 1-230V
- Max. druk: 150 bar
- Motorvermogen max.: 2900 W
- Wateropbrengst: 600 l/uur
- Toerental: 1400 t/min.
- Afmetingen: 550x350x350 mm
- Gewicht: 40 kg



MESSING KRUKASPOMP

1299€
prijs excl. btw

K 250 15/170 T STATIC (3-400V)

INDUSTRIAL



Incl. toebehoren:



Optie: Vuilfreees

Bestelnr. : 33010893



DUTY CYCLE



Bestelnr.: 90572002

- Spanning: 3-400V
- Max. druk: 170 bar
- Motorvermogen max.: 5000 W
- Wateropbrengst: 900 l/uur
- Toerental: 1400 t/min.
- Afmetingen: 550x350x350 mm
- Gewicht: 40 kg



MESSING KRUKASPOMP

1499€
prijs excl. btw

K 250 15/170 T EXTRA (3-400V)

INDUSTRIAL



Incl. toebehoren:



MESSING KRUKASPOMP

DUTY CYCLE



Bestelnr.: 90570009

- Spanning: 3-400V
- Max. druk: 170 bar
- Motorvermogen max.: 5000 W
- Wateropbrengst: 900 l/uur
- Detergenttank: 3,5 l
- Toerental: 1400 t/min.
- Afmetingen: 540x440x990 mm
- Gewicht: 50 kg

1499€
prijs excl. btw

K 250 11/210 T EXTRA (3-400V)

INDUSTRIAL



Incl. toebehoren:



MESSING KRUKASPOMP

DUTY CYCLE



Bestelnr.: 90570011

- Spanning: 3-400V
- Max. druk: 210 bar
- Motorvermogen max.: 5000 W
- Wateropbrengst: 660 l/uur
- Detergenttank: 3,5 l
- Toerental: 1400 t/min.
- Afmetingen: 540x440x990 mm
- Gewicht: 50 kg

1499€
prijs excl. btw



Koud water hogedrukreinigers 3

zie ons compleet assortiment en voorraad status op www.contimac.be

K STEEL 3.11 TS 11 / 120M

INDUSTRIAL



HOT WATER SEALS



MESSING KRUKASPOMP

NEW

DUTY CYCLE



Bestelnr.: 90650001

- Spanning: 1-230V
- Max. druk: 120 bar
- Motorvermogen max.: 2200 W
- Wateropbrengst: 660 l/uur
- Toerental: 1400 t/min.
- Afmetingen: 850x540x950 mm
- Gewicht: 62 kg



1899€
prijs excl. btw

Incl. toebehoren:



Pistool
Bestelnr.: 24100182

Lans
Bestelnr.: 33010935

Hogedrukslang 10m
Bestelnr.: 32081050

Standaard sproeier
Bestelnr.: 34000703

Optie: Rotabuse

Bestelnr. : 33010782



99€
prijs excl. btw



K STEEL 6.15 TS 15 / 170T

INDUSTRIAL



HOT WATER SEALS



MESSING KRUKASPOMP

DUTY CYCLE



Bestelnr.: 90650003

- Spanning: 3-400V
- Max. druk: 170 bar
- Motorvermogen max.: 4000 W
- Wateropbrengst: 900 l/uur
- Toerental: 1400 t/min.
- Afmetingen: 850x540x950 mm
- Gewicht: 63 kg



1999€
prijs excl. btw

Incl. toebehoren:



Pistool
Bestelnr.: 24100182

Lans
Bestelnr.: 33010787

Hogedrukslang 8m
Bestelnr.: 33010987

Optie: Rotabuse

Bestelnr. : 33010893



99€
prijs excl. btw





Fe



RC



K STEEL 8.16 TS 16/200T

INDUSTRIAL



HOT WATER SEALS



MESSING KRUKASPOMP



DUTY CYCLE



Bestelnr.: 90650004

- Spanning: 3-400V
- Max. druk: 200 bar
- Motorvermogen max.: 5500 W
- Wateropbrengst: 960 l/uur
- Toerental: 1400 t/min.
- Afmetingen: 850x540x950 mm
- Gewicht: 65 kg

Incl. toebehoren:



Pistool
Bestelnr.: 24100182

Lans
Bestelnr.: 33010787

Hogedrukslang 8m
Bestelnr.: 33010987

Optie: Rotabuse

Bestelnr. : 33010782



99€
prijs excl. btw



2199€
prijs excl. btw

K STEEL XL 10.15 TS 15/270 T

INDUSTRIAL



HOT WATER SEALS

PREMIUM



MESSING KRUKASPOMP



DUTY CYCLE



Bestelnr.: 90650103

- Spanning: 3-400V
- Max. druk: 270 bar
- Motorvermogen max.: 8500 W
- Wateropbrengst: 900 l/uur
- Toerental: 1400 t/min.
- Afmetingen: 850x580x1050 mm
- Gewicht: 75 kg

Incl. toebehoren:



Pistoolgreep
Bestelnr.: 24100277

Gebogen lans
Bestelnr.: 33010976

Hogedrukslang 10m
Bestelnr.: 33010776

Optie: Vuilvrees

Bestelnr. : 33010777



99€
prijs excl. btw



2999€
prijs excl. btw



Koud water hogedrukreinigers met benzinemotors 3

zie ons compleet assortiment en voorraad status op www.contimac.be

Fe



FDX BLADE S 13/150 HONDA GP 160

PROFESSIONAL



NEW



MESSING AXIAALPOMP

POWERED by
HONDATM



DUTY CYCLE



Bestelnr.: 90660512

Professionele Comet hogedrukreiniger met 5.0 PK Honda benzine motor en messing krukaspomp met 3 keramische plunjers. Compleet geleverd met toebehoren en gemonteerd op extra stevig metalen chasis.

- Autonome hogedrukreiniger op Honda GP-benzinemotor
- Gemonteerd op mobiel metalen, uitgebalanceerd onderstel voorzien van stevige wielen
- Voorzien van een krukaspomp messing pomp met 3 keramische pistons en koperen pompkop
- In hoogte verstelbaar en inklapbare hendel
- Lage druk detergent aanzuiging
- Voorzien van drukmeter
- Voorzien van een rubberen HD slang van 10 meter

- Max. druk: 150 bar
- Motorvermogen: 5 PK
- Wateropbrengst: 780 l/uur
- Afmetingen: 640x450x850 mm
- Gewicht: 30 kg

999€
prijs excl. btw

Incl. toebehoren:



Pistoalgreep
Bestelnr.: 24100118

Gebogen lans
Bestelnr.: 33011284

Hogedrukslang 10m
Bestelnr.: 33011637

Standaard sproeier
Bestelnr.: 34000797

Optie: Vuilfrees

Bestelnr. : 33010893



99€
prijs excl. btw



FDX BLADE S 13/180 HONDA GX200

INDUSTRIAL



NEW



MESSING KRUKASPOMP

POWERED by
HONDATM



DUTY CYCLE



Bestelnr.: 90660513

Professionele Comet hogedrukreiniger met 6.0 PK Honda benzine motor en messing krukaspomp met 3 keramische plunjers. Compleet geleverd met toebehoren en gemonteerd op extra stevig metalen chasis.

- Autonome hogedrukreiniger op Honda GX-benzinemotor
- Gemonteerd op mobiel metalen, uitgebalanceerd onderstel voorzien van stevige wielen
- Voorzien van een krukaspomp messing pomp met 3 keramische pistons en koperen pompkop
- In hoogte verstelbaar en inklapbare hendel
- Lage druk detergent aanzuiging
- Voorzien van drukmeter
- Voorzien van een rubberen HD slang van 10 meter

- Max. druk: 180 bar
- Motorvermogen: 6 PK
- Wateropbrengst: 780 l/uur
- Afmetingen: 670x550x890 mm
- Gewicht: 34 kg

1499€
prijs excl. btw

Incl. toebehoren:



Pistoalgreep
Bestelnr.: 24100118

Gebogen lans
Bestelnr.: 33011258

Hogedrukslang 10m
Bestelnr.: 33011637

Standaard sproeier
Bestelnr.: 34000717

Optie: Vuilfrees

Bestelnr. : 33010782



99€
prijs excl. btw





Fe



FDX BLADE XL 9.15 15/220 G - HONDA GX270

INDUSTRIAL



POWERED by
HONDA™

DUTY CYCLE



MESSING KRUKASPOMP

Bestelnr.: 90660103

- Autonome heavy duty koudwater hogedrukreiniger op benzine 13 PK HONDA GX 270
- Voorzien van een krukaspomp met 3 volkeramische pistons en messing pomphuis met een hoog rendement en langere levensduur
- Robuust chasis met 2 luchtbanden
- Metalen behuizing ter bescherming van de krukaspomp
- Voorzien van houders voor pistoolgreep, lans en hogedrukslang
- Detergent injector op lage druk
- De pomp wordt beschermd door een thermostatische klep en grof vuil filter
- Geleverd met pistoolgreep, rubberen hogedrukslang met staalinlage 10m en lans met regelbare sproeikop
- TIP: plaats bokaalfilterelement voor pompingang
- Max. druk: 220 bar
- Motorvermogen: 9 PK
- Wateropbrengst: 900 l/h
- Toerental: 3400 t/min.
- Afmetingen: 850x580x1050 mm
- Gewicht: 48 kg



2199€
prijs excl. btw

Incl. toebehoren:



Optie: Vuilfrees

Bestelnr. : 33010782



99€
prijs excl. btw



FDX BLADE XL PRO 13.15 15/280 G - HONDA GX390

INDUSTRIAL



DUTY CYCLE



POWERED by
HONDA™

MESSING KRUKASPOMP
MET REDUCTIEKAST VOOR
LANGERE LEVENSDUUR

Bestelnr.: 90660108

- Autonome heavy duty koudwater hogedrukreiniger op benzine
- 13 PK HONDA GX 390
- Inclusief reductiekast waardoor pomp maar op 1560 t/min draait, wat een langere levensduur van de pomp tot gevolg heeft
- Inclusief gasregeling : snelheidsreductie wanneer de pomp in bypass-fase is
- Voorzien van een "Premium" krukaspomp met 3 volkeramische pistons en messing pomphuis met een hoog rendement en langere levensduur
- Robuust chasis met 2 luchtbanden
- Metalen behuizing ter bescherming van de krukaspomp
- Voorzien van houders voor pistoolgreep, lans en hogedrukslang
- Detergent injector op lage druk
- De pomp wordt beschermd door een thermostatische klep en grof vuil filter
- Geleverd met pistoolgreep, rubberen hogedrukslang met staalinlage 10m en lans met regelbare sproeikop
- TIP: plaats bokaalfilterelement voor pompingang
- Max. druk: 280 bar
- Motorvermogen: 13 PK
- Wateropbrengst: 900 l/h
- Toerental: 1560 t/min.
- Afmetingen: 850x580x1050 mm
- Gewicht: 50 kg



2999€
prijs excl. btw

Incl. toebehoren:



Optie: Vuilfrees

Bestelnr. : 33010781



2999€
prijs excl. btw





Warm water hogedrukreinigers 3

zie ons compleet assortiment en voorraad status op www.contimac.be

Fe



- Compacte warmwater hogedrukreiniger tot max. 110°C
- Voorzien van 3 roestvrijstalen pistons met keramische bekleding
- Pomphuis compleet in messing
- Voorzien van een traploze regeling van de thermostaat
- Voorzien van een manometer
- Voorzien van een onderhoudsvrije 2-polige inductiemotor met externe thermische beveiliging
- TOTAL STOP: schakelt de motor uit vanaf het moment dat de pompkop in bypass gaat. Werkt energiebesparend en resulteert in een geringe slijtage van de pompkop.
- EASY START: de hogedrukreiniger zal onbelast opstarten waardoor de aanloopstroom sterk gereduceerd wordt.
- Dosering van detergents onder lage druk
- Voorzien van ingebouwde brandstoftank 15 liter en detergenttank 3.5 liter
- Geleverd met pistoolgreep, rubberen hogedruk slang met staallinlage, lans met regelbare sproeikop
- Inclusief veiligheidsventiel voor bescherming van de boiler en thermische beveiliging van de boiler
- Inclusief "No fuel" indicatie

KP PRO EXTRA voordelen:

- Heavy duty hogedrukreiniger tot max. 110°C op 230V / 3-400V
- DELAYED TOTAL STOP: schakelt de motor vertraagd uit vanaf het moment dat de pompkop in bypass gaat. Werkt energiebesparend en resulteert in een geringe slijtage van de pompkop.
- Voorzien van een krukas pomp met 3 volkeramische pistons en messing pomphuis met een hoog rendement
- 4-Polige motor (1400 t/min) met dubbele lagering voor intensief gebruik
- Druk regelbaar op pistoolgreep

KP CLASSIC 3.10 10/140 M

PROFESSIONAL



Incl. toebehoren:



DUTY CYCLE

Bestelnr.: 90610001

- Spanning: 1-230V
- Max. druk: 140 bar
- Motorvermogen max.: 2900 W
- Wateropbrengst: 600 l/uur
- Toerental: 2800 t/min.
- Detergenttank: 3,5 l
- Temperatuur max.: 110°C
- Dieseltank: 15 l
- Brandstofverbruik: 3,5 kg/u
- Afmetingen: 1040x620x840 mm
- Gewicht: 100 kg

MESSING AXIAALPOMP

Optie: Vuilfrees

Bestelnr. : 33011052

- voor koud water toepassingen

99€
prijs excl. btw

2499€
prijs excl. btw

KP EXTRA 3.10 10/140 M

PROFESSIONAL



Incl. toebehoren:



DUTY CYCLE

Bestelnr.: 90610003

- Spanning: 1-230V
- Max. druk: 140 bar
- Motorvermogen max.: 2900 W
- Wateropbrengst: 600 l/uur
- Toerental: 2800 t/min.
- Detergenttank: 3,5 l
- Temperatuur max.: 110°C
- Dieseltank: 15 l
- Brandstofverbruik: 3,5 kg/u
- Afmetingen: 1040x620x840 mm
- Gewicht: 100 kg

MESSING AXIAALPOMP

Optie: Vuilfrees

Bestelnr. : 33011052

- voor koud water toepassingen

99€
prijs excl. btw

2699€
prijs excl. btw

Warm water hogedrukreinigers 3

zie ons compleet assortiment en voorraad status op www.contimac.be



Fe



RC



KP PRO EXTRA 3.10 10/150 M

INDUSTRIAL



DELAYED TOTAL STOP

Incl. toebehoren:



DUTY CYCLE



Bestelnr.: 90610103

- Spanning: 1-230V
- Max. druk: 150 bar
- Motorvermogen max.: 3000 W
- Wateropbrengst: 600 l/uur
- Toerental: 1400 t/min.
- Detergenttank: 3,5 l
- Temperatuur max.: 110°C
- Dieseltank: 15 l
- Brandstofverbruik: 3,5 kg/u
- Afmetingen: 1040x620x840 mm
- Gewicht: 100 kg

MESSING KRUKASPOMP

Optie: Vuilfrees

Bestelnr. : 33010777

- voor koud water toepassingen



2999€
prijs excl. btw

KP PRO EXTRA 5.12 12/200 T

INDUSTRIAL



DELAYED TOTAL STOP

Incl. toebehoren:



DUTY CYCLE



Bestelnr.: 90610104

- Spanning: 3-400V
- Max. druk: 200 bar
- Motorvermogen max.: 5300 W
- Wateropbrengst: 720 l/uur
- Toerental: 1400 t/min.
- Detergenttank: 3,5 l
- Temperatuur max.: 110°C
- Dieseltank: 15 l
- Brandstofverbruik: 3,5 kg/u
- Afmetingen: 1040x620x840 mm
- Gewicht: 105 kg

MESSING KRUKASPOMP

Optie: Vuilfrees

Bestelnr. : 33010777

- voor koud water toepassingen



3099€
prijs excl. btw





Warm water hogedrukreinigers 3

zie ons compleet assortiment en voorraad status op www.contimac.be

Fe



RC



- Voorzien van een stalen chasis en sterke carrosserie, geschikt voor intensief gebruik
- Toevoerwaterfilter voor grof vuil, gemakkelijk te reinigen
- Grote rubberen wielen
- Voorzien van een krukspomp met 3 volkeramische pistons en messing pomphuis met een hoog rendement
- 4-Polige motor (1400 t/min) met dubbele lagering voor intensief gebruik
- DELAYED TOTAL STOP: schakelt de motor vertraagd uit vanaf het moment dat de pompkop in bypass gaat. Werkt energiebesparend en resulteert in een geringe slijtage van de pompkop
- Voorzien van een traploze regeling van de thermostaat
- Verticale brander met dubbele spiraal
- Extern branderhuis in inox
- Hoog vermogende rendementsbrander met constante watertemperatuur
- Voorzien van een controlepaneel op laagspanning
- Voorzien van ingebouwde brandstoftank van 18 liter en detergent tank van 3.5 liter
- Detergentsysteem onder lage druk
- Geleverd met pistoolgreep, lans en rubberen hogedrukslang met staalinlage 15m of haspel

KM CLASSIC:

- Heavy duty warmwater hogedrukreiniger 180 of 200 bar tot max. 110°C op 400V

KM EXTRA:

- Heavy duty warmwater hogedrukreiniger 200 bar tot max. 140°C op 400V
- TOTAL SHUTDOWN: de machine stopt na circa 15 min. in geval van verlies in het hydraulische systeem of bij watervlies
- Vlambewaking
- Conform aan PED 97/23/CE cat.2 van verlies
- 2 Motoren:
 - Voor de pomp
 - Voor de ventilator van de brander



KM CLASSIC 3.11 11/120 + AVT

INDUSTRIAL



NEW

Incl. toebehoren:



DUTY CYCLE



Bestelnr.: 90600310

- Spanning: 1-230V
- Max. druk: 120 bar
- Motorvermogen max.: 2200 W
- Wateropbrengst: 660 l/uur
- Toerental: 1400 t/min.
- Detergenttank: 3,5 l
- Temperatuur max.: 110°C
- Dieseltank: 18 l
- Brandstofverbruik: 3,5 kg/u
- Afmetingen: 950x620x850 mm
- Gewicht: 120 kg

Optie: Vuilfrees

Bestelnr. : 33010893

- voor koud water toepassingen
- 99€
prijs excl. btw



MESSING KRUKSPOMP

3299€
prijs excl. btw

Warm water hogedrukreinigers 3

zie ons compleet assortiment en voorraad status op www.contimac.be



Fe



KM CLASSIC 5.13 13/180 T + AVT

INDUSTRIAL



DELAYED TOTAL STOP

Incl. toebehoren:



Pistoolgreep
Bestelnr.: 24100182



Lans
Bestelnr.: 33010787



Haspel met 15m
hogedrukslang
Bestelnr.: 70020386



DUTY CYCLE



Bestelnr.: 90600311

- Spanning: 3-400V
- Max. druk: 180 bar
- Motorvermogen max.: 4900 W
- Wateropbrengst: 780 l/uur
- Toerental: 1400 t/min.
- Detergenttank: 3,5 l
- Temperatuur max.: 110°C
- Dieseltank: 18 l
- Brandstofverbruik: 4,6 kg/u
- Afmetingen: 950x620x850 mm
- Gewicht: 110 kg

MESSING KRUKASPOMP

Optie: Vuilvrees

Bestelnr. : 33010782

- voor koud water toepassingen

99€
prijs excl. btw

3399€
prijs excl. btw

KM CLASSIC 8.15 15/200 T + AVT

INDUSTRIAL



DELAYED TOTAL STOP

Incl. toebehoren:



Pistoolgreep
Bestelnr.: 24100182



Lans
Bestelnr.: 33010787



Haspel met 15m
hogedrukslang
Bestelnr.: 70020386



DUTY CYCLE



Bestelnr.: 90600323

- Spanning: 3-400V
- Max. druk: 200 bar
- Motorvermogen max.: 6500 W
- Wateropbrengst: 900 l/uur
- Toerental: 1400 t/min.
- Detergenttank: 3,5 l
- Temperatuur max.: 110°C
- Dieseltank: 18 l
- Brandstofverbruik: 5,7 kg/u
- Afmetingen: 950x620x850 mm
- Gewicht: 125 kg

MESSING KRUKASPOMP

Optie: Vuilvrees

Bestelnr. : 33010893

- voor koud water toepassingen

99€
prijs excl. btw

3699€
prijs excl. btw

KM EXTRA 8.15 15/200 T + AVT

INDUSTRIAL



DELAYED TOTAL STOP

TOTAL SHUT DOWN



DUTY CYCLE



Bestelnr.: 90600521

- Spanning: 3-400V
- Max. druk: 30>200 bar
- Motorvermogen max.: 6500 W
- Wateropbrengst: 330>900 l/uur
- Toerental: 1400 t/min.
- Detergenttank: 3,5 l
- Temperatuur max.: 85>140°C
- Dieseltank: 18 l
- Brandstofverbruik: 5,7 kg/u
- Afmetingen: 950x620x850 mm
- Gewicht: 128 kg

Incl. toebehoren:



Pistoolgreep
Bestelnr.: 24100277



Lans
Bestelnr.: 33010974



Haspel met 15m
hogedrukslang
Bestelnr.: 70020386

Optie: Vuilvrees

Bestelnr. : 33010782

- voor koud water toepassingen

99€
prijs excl. btw



MESSING KRUKASPOMP

3999€
prijs excl. btw



Heavy duty warm water hogedrukreinigers 3

zie ons compleet assortiment en voorraad status op www.contimac.be

KF CLASSIC PREMIUM 9.16 TRF + AVT

INDUSTRIAL



DELAYED TOTAL STOP



DUTY CYCLE



Bestelnr.: 90510305

- Heavy duty warmwater hogedrukreiniger met maximale werkdruk van 200 bar en 110°C
- Voorzien van een "Premium" krukaspomp met 3 keramische pistons en messing pomphuis met een hoog rendement
- Voorzien van een onderhoudsvrije 4-polige inductiemotor (1400 t/min) met dubbele lagering voor intensief gebruik
- Stalen chassis en sterke carrosserie , geschikt voor intensief gebruik
- Toevoer waterfilter voor grof vuil, gemakkelijk te reinigen
- Grote rubberen wielen met een diameter van 300 mm
- DELAYED TOTAL STOP: schakelt de motor vertraagd uit vanaf het moment dat de pompkop in bypass gaat. Werkt energiebesparend en resulteert in een geringe slijtage van de pompkop.
- Exclusief en duurzaam, gepatenteerd dichtingssysteem waardoor de kans op drukstoten vermindert
- Verticale brander met dubbele spiraal
- Flow switch gestuurde brander
- Extern branderhuis in roestvrij staal
- Hoog rendementsbrander met constante watertemperatuur
- Laagspannings controle paneel
- Voorzien van ingebouwde brandstoftank van 19 liter en detergent tank van 16 liter
- Detergentsysteem op lage druk
- Geleverd met pistoolgreep, lans en rubberen hogedrukslang met stalinlage 20m op haspel
- 2 Motoren:
 - Voor de pomp
 - Voor de ventilator van de brander

- Spanning: 3-400V
- Max. druk: 210 bar
- Motorvermogen max.: 7000 W
- Wateropbrengst: 960 l/uur
- Toerental: 1400 t/min.
- Detergenttank: 16 l
- Temperatuur max.: 110°C
- Dieseltank: 19 l
- Brandstofverbruik: 6,4 kg/u
- Afmetingen: 1320x820x860 mm
- Gewicht: 152 kg

4199€
prijs excl. btw

Incl. toebehoren:



Optie: Vuilvrees

Bestelnr. : 33010915

- voor koud water toepassingen

49€
prijs excl. btw

PREMIUM



MESSING KRUKASPOMP



Heavy duty warm water hogedrukreinigers 3

zie ons compleet assortiment en voorraad status op www.contimac.be



Fe



KF EXTRA PREMIUM 9.16 TRF + AVT

INDUSTRIAL

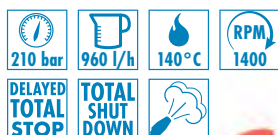

DUTY CYCLE



Bestelnr.: 90510801

- Heavy duty warmwater hogedrukreiniger met maximale werkdruk van 200 bar en 140°C
- Voorzien van een "Premium" krukaspomp met 3 keramische pistons en messing pomphuis met een hoog rendement
- Voorzien van een onderhoudsvrije 4-polige inductiemotor (1400 t/min) met dubbele lagering voor intensief gebruik
- Stalen chasis en sterke carrosserie, geschikt voor intensief gebruik
- Toevoer waterfilter voor grof vuil, gemakkelijk te reinigen
- Voorzien van ingebouwde brandstoftank van 19 liter en detergent tank van 16 liter
- Detergentsysteem op hoge druk
- Waterverzachter met pomp en tank
- Grote rubberen wielen met een diameter van 300 mm
- DELAYED TOTAL STOP: schakelt de motor vertraagd uit vanaf het moment dat de pompkop in bypass gaat. Werkt energiebesparend en resulteert in een geringe slijtage van de pompkop.
- TOTAL SHUTDOWN: de machine stopt na circa 15 min.
- Exclusief en duurzaam, gepatenteerd dichtingssysteem waardoor de kans op drukstoten vermindert
- Verticale brander met dubbele spiraal
- Extern branderhuis in roestvrij staal
- Hoog rendementsbrander met constante watertemperatuur
- Vlambewaking
- Conform aan PED 97/23/CE cat.2
- Geleverd met pistoolgreep, lans en rubberen hogedrukslang met staalinlage 20m op haspel
- 2 Motoren:
 - Voor de pomp
 - Voor de ventilator van de brander

- Spanning: 3-400V
- Max. druk: 210 bar
- Motorvermogen max.: 7600 W
- Wateropbrengst: 960 l/uur
- Toerental: 1400 t/min.
- Detergenttank: 16 l
- Temperatuur max.: 85>140°C
- Dieseltank: 19 l
- Brandstofverbruik: 6,4 kg/u
- Afmetingen: 1320x820x960 mm
- Gewicht: 152 kg

4899 €
prijs excl. btw

Incl. toebehoren:



Pistoolgreep
Bestelnr.: 24100277

Lans
Bestelnr.: 33010974

Haspel met 20m
hogedrukslang
Bestelnr.: 70020382

Optie: Vuilvrees

Bestelnr. : 33010897

- voor koud water toepassingen
- 129€**
prijs excl. btw

PREMIUM



MESSING KRUKASPOMP





Toebehoren hogedrukreinigers

zie ons compleet assortiment en voorraad status op www.confimac.be

Fe

- Standaard toebehoren
- Optioneel toebehoren



Pistoolgreep



Ref.	€	KL 1680 GOLD PLUS (90460500)	KL 1680 GOLD SUPER PLUS (90460503)	ETM 130 (90550001)	K 200 10/150 M CLASSIC (90570500)	K 200 10/150 M EXTRA (905705001)	K 200 12/130 M EXTRA (90570505)	K 200 12/200 T EXTRA (90570507)	K 250 11/160 M CLASSIC (90570075)	K 250 11/160 M EXTRA (90570005)	K 250 15/170 T EXTRA (90570009)	K 250 11/210 T EXTRA (90570011)	K 250 10/150M STATIC (90572001)	K 250 10/170M STATIC (90572002)	K STEEL 3.11 TS 11/120M (90650001)	K STEEL 6.15 TS 15/170 T (90650003)	K STEEL 8.16 TS 16/200 T (90650004)	K STEEL XL 10.15 TS 15/2270T (90650103)	FDX BLADE 5.13 12/150 HONDA GP 160 (90660512)	FDX BLADE S 13/180 HONDA GX200 (90660505)	FDX 2 13/180 HONDA GX 200 (90200317)	FDX BLADE XL 9.15 15/220 G HONDA	FDX BLADE XL PRO 13.15 15/280 G HONDA	KP CLASSIC 3.10 10/140 M (90610001)	KP EXTRA 3.10 10/140 M (90610003)	KP PRO EXTRA 3.10 10/150 M (90610103)	KP PRO EXTRA 5.12 12/200 T (90610104)	KM CLASSIC 3.11 11/120 + AVT (90600310)	KM CLASSIC 5.13 13/180 T + AVT (90600311)	KM CLASSIC 8.15 15/200 T + AVT (90600323)	KM EXTRA 8.15 15/200 T + AVT (90600521)	KF CLASSIC 9.16 TRF + AVT (90510305)	KF EXTRA PREMIUM 9.16 TRF + AVT (90510801)						
24100118	49 €	•	•																•	•																			
24100302	45 €				•	•	•																																
24100120	42 €							•	•																														
24100182	69 €									•	•	•	•	•	•	•	•	•					•	•	•					•	•	•	•				•		
24100277	79 €																		•																			•	
24100096	49 €																																						
24100236	59 €																									•	•												
24100227	109 €																											•	•										
24100174	75 €			•																																			

Variolans (incl. sproeikop)



Ref.	€	KL 1680 GOLD PLUS (90460500)	KL 1680 GOLD SUPER PLUS (90460503)	ETM 130 (90550001)	K 200 10/150 M CLASSIC (90570500)	K 200 10/150 M EXTRA (905705001)	K 200 12/130 M EXTRA (90570505)	K 200 12/200 T EXTRA (90570507)	K 250 11/160 M CLASSIC (90570075)	K 250 11/160 M EXTRA (90570005)	K 250 15/170 T EXTRA (90570009)	K 250 11/210 T EXTRA (90570011)	K 250 10/150M STATIC (90572001)	K 250 10/170M STATIC (90572002)	K STEEL 3.11 TS 11/120M (90650001)	K STEEL 6.15 TS 15/170 T (90650003)	K STEEL 8.16 TS 16/200 T (90650004)	K STEEL XL 10.15 TS 15/2270T (90650103)	FDX BLADE 5.13 12/150 HONDA GP 160 (90660512)	FDX BLADE S 13/180 HONDA GX200 (90660505)	FDX 2 13/180 HONDA GX 200 (90200317)	FDX BLADE XL 9.15 15/220 G HONDA	FDX BLADE XL PRO 13.15 15/280 G HONDA	KP CLASSIC 3.10 10/140 M (90610001)	KP EXTRA 3.10 10/140 M (90610003)	KP PRO EXTRA 3.10 10/150 M (90610103)	KP PRO EXTRA 5.12 12/200 T (90610104)	KM CLASSIC 3.11 11/120 + AVT (90600310)	KM CLASSIC 5.13 13/180 T + AVT (90600311)	KM CLASSIC 8.15 15/200 T + AVT (90600323)	KM EXTRA 8.15 15/200 T + AVT (90600521)	KF CLASSIC 9.16 TRF + AVT (90510305)	KF EXTRA PREMIUM 9.16 TRF + AVT (90510801)						
33011355	28 €	•	•																																				
33011064	34 €				•	•																																	
33011284	49 €						•																																

Lans (excl. sproeikop)



Ref.	€	KL 1680 GOLD PLUS (90460500)	KL 1680 GOLD SUPER PLUS (90460503)	ETM 130 (90550001)	K 200 10/150 M CLASSIC (90570500)	K 200 10/150 M EXTRA (905705001)	K 200 12/130 M EXTRA (90570505)	K 200 12/200 T EXTRA (90570507)	K 250 11/160 M CLASSIC (90570075)	K 250 11/160 M EXTRA (90570005)	K 250 15/170 T EXTRA (90570009)	K 250 11/210 T EXTRA (90570011)	K 250 10/150M STATIC (90572001)	K 250 10/170M STATIC (90572002)	K STEEL 3.11 TS 11/120M (90650001)	K STEEL 6.15 TS 15/170 T (90650003)	K STEEL 8.16 TS 16/200 T (90650004)	K STEEL XL 10.15 TS 15/2270T (90650103)	FDX BLADE 5.13 12/150 HONDA GP 160 (90660512)	FDX BLADE S 13/180 HONDA GX200 (90660505)	FDX 2 13/180 HONDA GX 200 (90200317)	FDX BLADE XL 9.15 15/220 G HONDA	FDX BLADE XL PRO 13.15 15/280 G HONDA	KP CLASSIC 3.10 10/140 M (90610001)	KP EXTRA 3.10 10/140 M (90610003)	KP PRO EXTRA 3.10 10/150 M (90610103)	KP PRO EXTRA 5.12 12/200 T (90610104)	KM CLASSIC 3.11 11/120 + AVT (90600310)	KM CLASSIC 5.13 13/180 T + AVT (90600311)	KM CLASSIC 8.15 15/200 T + AVT (90600323)	KM EXTRA 8.15 15/200 T + AVT (90600521)	KF CLASSIC 9.16 TRF + AVT (90510305)	KF EXTRA PREMIUM 9.16 TRF + AVT (90510801)						
33010935	29 €	•	•		•	•	•	•	•	•	•	•	•	•	•	•	•	•																					
33010976	49 €																	•																					
33010787	45 €															•	•				•	•	•	•	•	•	•	•	•	•	•	•	•	•	•	•	•	•	
33011587	57 €																											•	•										
33010974	39 €																																						
33011258	39,50 €																																						

Sproeikop



Ref.	€	KL 1680 GOLD PLUS (90460500)	KL 1680 GOLD SUPER PLUS (90460503)	ETM 130 (90550001)	K 200 10/150 M CLASSIC (90570500)	K 200 10/150 M EXTRA (905705001)	K 200 12/130 M EXTRA (90570505)	K 200 12/200 T EXTRA (90570507)	K 250 11/160 M CLASSIC (90570075)	K 250 11/160 M EXTRA (90570005)	K 250 15/170 T EXTRA (90570009)	K 250 11/210 T EXTRA (90570011)	K 250 10/150M STATIC (90572001)	K 250 10/170M STATIC (90572002)	K STEEL 3.11 TS 11/120M (90650001)	K STEEL 6.15 TS 15/170 T (90650003)	K STEEL 8.16 TS 16/200 T (90650004)	K STEEL XL 10.15 TS 15/2270T (90650103)	FDX BLADE 5.13 12/150 HONDA GP 160 (90660512)	FDX BLADE S 13/180 HONDA GX200 (90660505)	FDX 2 13/180 HONDA GX 200 (90200317)	FDX BLADE XL 9.15 15/220 G HONDA	FDX BLADE XL PRO 13.15 15/280 G HONDA	KP CLASSIC 3.10 10/140 M (90610001)	KP EXTRA 3.10 10/140 M (90610003)	KP PRO EXTRA 3.10 10/150 M (90610103)	KP PRO EXTRA 5.12 12/200 T (90610104)	KM CLASSIC 3.11 11/120 + AVT (90600310)	KM CLASSIC 5.13 13/180 T + AVT (90600311)	KM CLASSIC 8.15 15/200 T + AVT (90600323)	KM EXTRA 8.15 15/200 T + AVT (90600521)	KF CLASSIC 9.16 TRF + AVT (90510305)	KF EXTRA PREMIUM 9.16 TRF + AVT (90510801)						
34000497	7,50 €				•	•																																	
34000709	15,50 €			•																																			
34000715	14,50 €																																						
34000712	17 €							•																															
34000704	15 €											•			•																								
34000717	15 €																																						
34000705	14,50 €						•									•	•																						
34000702	13,50 €																																						
34000677	15 €																																						
34000746	16 €												•																										
34000703	15 €																																						
34000690	17 €																																						
34000797	4,70 €																																						

Vuilvrees



Ref.	€	KL 1680 GOLD PLUS (90460500)	KL 1680 GOLD SUPER PLUS (90460503)	ETM 130 (90550001)	K 200 10/150 M CLASSIC (90570500)	K 200 10/150 M EXTRA (905705001)	K 200 12/130 M EXTRA (90570505)	K 200 12/200 T EXTRA (90570507)
------	---	------------------------------	------------------------------------	--------------------	-----------------------------------	----------------------------------	---------------------------------	---------------------------------



BVA Hydraulics

Of het nu gaat om het optillen van een huis, brug of gewoon een zegel drukken; onze producten staan bekend om hun unieke design, betrouwbaarheid en betaalbaarheid. Met cilinders variërend van 2 tot 1.500 ton heeft BVA een van de beste bevoorradingsprogramma's in de branche. Grote kans dat we het op voorraad hebben. Met ons brede assortiment cilinders, pompen, koppelingen, kleppen en hydraulische persen; BVA heeft de tools om de wereld in beweging te brengen.

Door zich te concentreren op klantenservice, productinnovatie en een wereldwijd voorraadprogramma, is BVA een leverancier van oplossingen geworden voor de wereldwijde markt voor industriële hydrauliek.

Enkelwerkende cilinders - 5 ton

Enkelwerkende cilinders

- Veerretour
- Inclusief fixatie montageopties
- Hard verchromde plunjerwand
- Hoge kwaliteit afdichtingen voor langdurig gebruik
- Cilinderhuis is vervaardigd uit 1 stuk
- Beschermkap over buitendraad aan uiteinde van de cilinder

Bestelnr.	650200501	650200503	650200505	650200507	650200509
Type	H 0501	H 0503	H 0505	H 0507	H 0509
Hydraulische slag	25 mm	78 mm	129 mm	180 mm	229 mm
Gesloten hoogte	116 mm	169 mm	221 mm	272 mm	324 mm
Oliecapaciteit	16 cc	50 cc	83 cc	116 cc	148 cc
Prijs excl. btw	279€	299€	319€	365€	409€



Enkelwerkende cilinders - 10 ton

INDUSTRIAL

Bestelnr.	650201001	650201002	650201004	650201006	650201008
Type	H 1001	H 1002	H 1004	H 1006	H 1008
Hydraulische slag	25 mm	51 mm	102 mm	151 mm	202 mm
Gesloten hoogte	92 mm	123 mm	174 mm	250 mm	301 mm
Oliecapaciteit	36 cc	74 cc	147 cc	218 cc	292 cc
Prijs excl. btw	325€	339€	375€	429€	469€



Enkelwerkende cilinders - 15 ton

INDUSTRIAL

Bestelnr.	650201501	650201502	650201504	650201506	650201508
Type	H 1501	H 1502	H 1504	H 1506	H 1508
Hydraulische slag	25 mm	51 mm	101 mm	152 mm	203 mm
Gesloten hoogte	124 mm	149 mm	200 mm	270 mm	321 mm
Oliecapaciteit	50 cc	103 cc	205 cc	308 cc	411 cc
Prijs excl. btw	449€	469€	505€	559€	625€



NEW

Hydraulische cilinders

zie ons compleet assortiment en voorraad status op www.contimac.be**Fe****RC**

Enkelwerkende cilinders - 25 ton

INDUSTRIAL

Bestelnr.	650202501	650202502	650202504	650202506	650202508
Type	H 2501	H 2502	H 2504	H 2506	H 2508
Hydraulische slag	26 mm	51 mm	102 mm	155 mm	206 mm
Gesloten hoogte	143 mm	102 mm	219 mm	272 mm	323 mm
Oliecapaciteit	86 cc	155 cc	339 cc	515 cc	684 cc
Prijs excl. btw	505€	525€	605€	655€	735€



Enkelwerkende cilinders - 55 ton

INDUSTRIAL

Bestelnr.	650205502	650205504	650205506	650205510	650205513
Type	H 5502	H 5504	H 5506	H 5510	H 5513
Hydraulische slag	51 mm	103 mm	159 mm	260 mm	337 mm
Gesloten hoogte	176 mm	227 mm	283 mm	385 mm	461 mm
Oliecapaciteit	360 cc	730 cc	1126 cc	1844 cc	2388 cc
Prijs excl. btw	1145€	1290€	1375€	1755€	1999€



Holle cilinders

Holle cilinders

- Stalen cilinders met opening in de kern
- Ideaal voor duwen en trekken
- Dubbele wisser voorkomt vervuiling
- Geschikt om bijvoorbeeld over een draadeind te zetten
- Inclusief montage-opties om te fixeren
- Vanaf 60 ton heeft de cilinder handvaten om te dragen.

Bestelnr.	652001201	652001220	652001203	652001204	652002002
Type	HC 1201 T	HC 1202	HC 1202 XT	HC 1203 XT	HC 2002 T
Capaciteit	12 ton	12 ton	12 ton	12 ton	20 ton
Hydraulische slag	8 mm	41 mm	41 mm	76 mm	51 mm
Gesloten hoogte	60 mm	120 mm	120 mm	184 mm	162 mm
Oliecapaciteit	15 cc	77 cc	77 cc	143 cc	161 cc
Prijs excl. btw	479€	629€	619€	739€	849€



Voorbeeldopstellingen

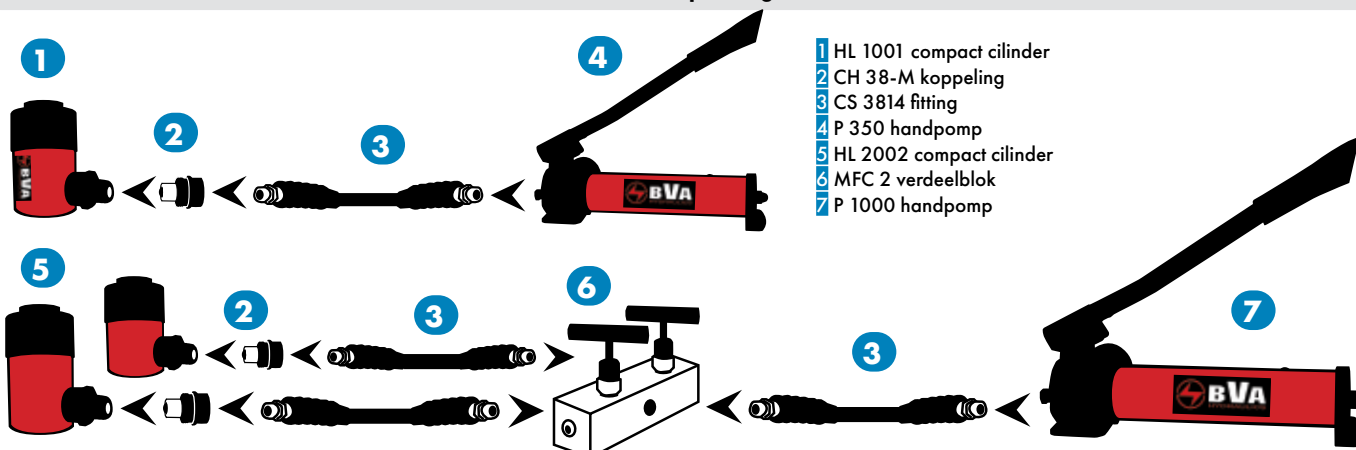

- HL 1001 compact cilinder
- CH 38-M koppeling
- CS 3814 fitting
- P 350 handpomp
- HL 2002 compact cilinder
- MFC 2 verdeelblok
- P 1000 handpomp



Hydraulische cilinders

zie ons compleet assortiment en voorraad status op www.contimac.be

NEW

Compact cilinders

INDUSTRIAL

Compact cilinders

- Veerretour
- Compact voor krappe ruimtes
- Hard-verchroomde plunjer
- Dubbele wisser voorkomt vervuiling



Bestelnr.	651201001	651202002	651203002	651205002
Type	HL 1001	HL 2002	HL 3002	HL 5002
Capaciteit	10 ton	20 ton	30 ton	50 ton
Hydraulische slag	38 mm	44 mm	62 mm	60 mm
Gesloten hoogte	88 mm	99 mm	117 mm	122 mm
Oliecapaciteit	58 cc	125 cc	260 cc	382 cc
Prijs excl. btw	328€	407€	524€	736€

HL-1001-D

INDUSTRIAL



Bestelnr. : 651401001

- Capaciteit: 10 mm
- Hydraulische slag: 38 mm
- Gesloten hoogte: 88 mm
- Oliecapaciteit: 58 cc

524€
prijs excl. btw

Platte cilinders

INDUSTRIAL

Platte cilinders

- Extreem lage bouwhoogte
- Geschikt voor duwen
- Ook leverbaar met hulpstukken
- * HF 0503 is uitgerust met de CR38F koppelaar in plaats van de CH38F



Bestelnr.	650800500	650800503	650801005	650802005	650803005
Type	HF 0500	HF 0503 *	HF 1005	HF 2005	HF 3005
Capaciteit	5 ton	5 ton	10 ton	20 ton	30 ton
Hydraulische slag	16 mm	6 mm	11 mm	11 mm	13 mm
Min hoogte	41 mm	32 mm	43 mm	51 mm	59 mm
Olie inhoud	11 cc	4 cc	17 cc	31 cc	54 cc
Prijs excl. btw	269€	209€	259€	339€	439€

Platte cilinder-kits

INDUSTRIAL

Platte cilinder-kits

- Extreem platte cilinder
- Hulp verhogingen met magneet voor gemakkelijk bevestigen van de cilinder
- Hele set wordt geleverd in kunststof draagkoffer
- * HF 0503 B is uitgerust met de CR38F koppelaar



Bestelnr.	651000503	651001005	651002005	651003005	651005006
Type	HF 0503 B *	HF 1005 B	HF 2005 B	HF 3005 B	HF 5006 B
Capaciteit	5 ton	10 ton	20 ton	30 ton	50 ton
Hydraulische slag	6 mm	11 mm	11 mm	13 mm	16 mm
Min hoogte	32 mm	43 mm	51 mm	59 mm	67 mm
Olie inhoud	4 cc	17 cc	31 cc	54 cc	102 cc
Prijs excl. btw	299€	459€	599€	679€	1074€

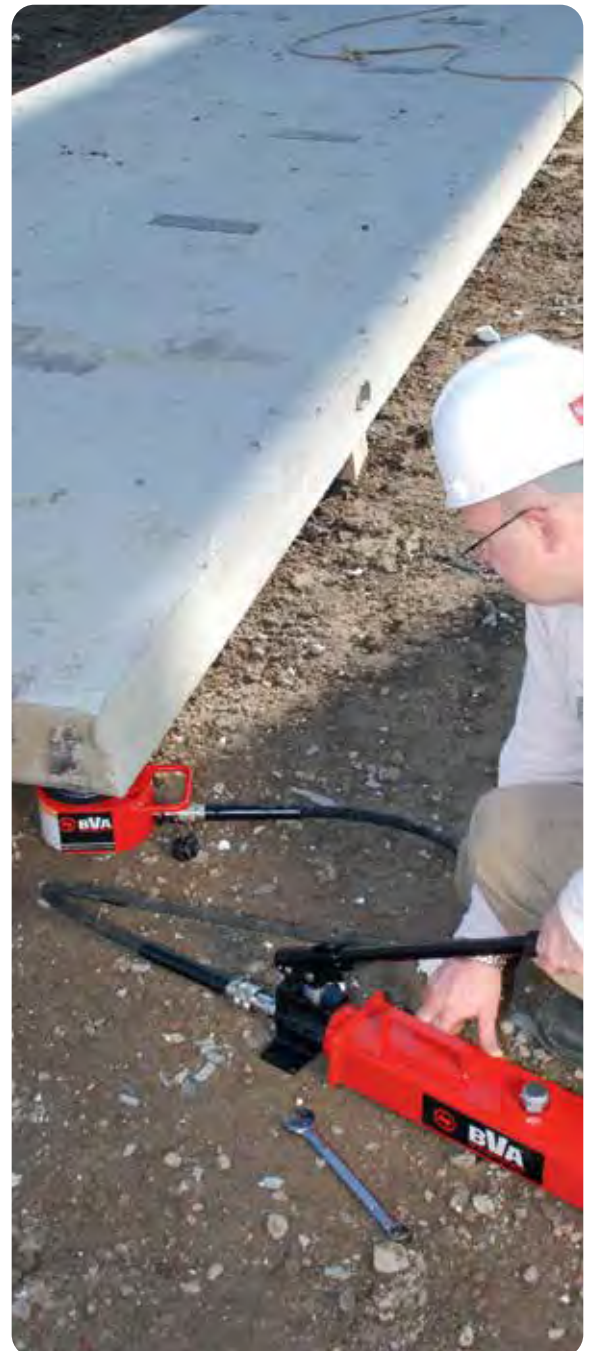

NEW

Hydraulische handpompen

zie ons compleet assortiment en voorraad status op www.contimac.be



Fe



RC



- Olieuitlaat is 3/8" - 18 NPTF
- Metalen reservoirs, bestand tegen een stootje
- Interne overdrukventielen
- Perfect voor gebruik bij cilinders, gereedschappen en OEM-toepassingen
- Ergonomisch design en robuust gebouwd



P 352

INDUSTRIAL



Bestelnr. : 654000352
Handpomp

- Zuigerslag: 10 mm
- Oliecapaciteit: 350 cc
- 1e trap: 13,8 bar 2,95 cc
- 2e trap: 700 bar 0,8 cc

429€
prijs excl. btw

P 601 S

INDUSTRIAL



Bestelnr. : 654000601
Handpomp

- Zuigerslag: 20 mm
- Oliecapaciteit: 600 cc
- 1e trap: -
- 2e trap: 700 bar 2,5 cc

355€
prijs excl. btw

P 1000

INDUSTRIAL



Bestelnr. : 654001000
Handpomp

- Zuigerslag: 21 mm
- Oliecapaciteit: 1000 cc
- 1e trap: 13,8 bar 13,3 cc
- 2e trap: 700 bar 2,3 cc

529€
prijs excl. btw

P 1201

INDUSTRIAL



Bestelnr. : 654001201
Handpomp

- Zuigerslag: 21 mm
- Oliecapaciteit: 1100 cc
- 1e trap: 13,8 bar 13,3 cc
- 2e trap: 700 bar 2,3 cc

429€
prijs excl. btw



Hydraulische pompen

zie ons compleet assortiment en voorraad status op www.contimac.be

NEW

Elektrische pompen

- 2-Stagepomp om snel naar de hoge trap te pompen
- Oliefilter in de aanzuigleiding voorkomt vuil in de pomp
- Geschikt om onder druk te starten
- Voldoen aan OSHA om te voldoen aan geluidsnorm (80dB(A))

Luchtpompen

- Olieuitlaat is 3/8" - 18 NPTF
- Metalen reservoirs
- Diverse uitvoeringen
- Geluidsarm
- Energiezuinig
- Extra veilig door overdrukventielen
- Zeer robuust gebouwd
- Inclusief vaste montage opties
- Onbelast 1,1 l/min en belast 0,2 l/min



VOORBEELDOPSTELLING

- 1 Hydraulische cilinder
- 2 Highflow koppeling
- 3 Hydraulische slang
- 4 Manometeradapter
- 5 Manometer
- 6 Hydraulische pomp



PA 600

INDUSTRIAL



Bestelnr. : 654400600
Enkelwerkende pomp, lucht

- Oliecapaciteit: 600 cc
- Afmetingen: 426x142x878 mm
- Gewicht: 6,4 kg

569€
prijs excl. btw

PA 1500

INDUSTRIAL



Bestelnr. : 654401500
Enkelwerkende pomp, lucht

- Oliecapaciteit: 1500 cc
- Afmetingen: 263x136x185 mm
- Gewicht: 8,2 kg

565€
prijs excl. btw

PA 1500 M

INDUSTRIAL



Bestelnr. : 654601500
Dubbelwerkende pomp, lucht

- Oliecapaciteit: 1500 cc
- Afmetingen: 267x136x203 mm
- Gewicht: 8,7 kg

995€
prijs excl. btw



Elektrische pompen

PE 30 M3N01 D

INDUSTRIAL



Bestelnr. : 655230614
Enkelwerkende pomp, elektrisch

- Olieverplaatsing per slag 1e trap: 25 bar 4,2 l/min
- Olieverplaatsing per slag 2e trap: 700 bar 0,2 l/min
- Tankinhoud: 3,8 liter
- Motorvermogen: 0,37 kW

2995€
prijs excl. btw

Pu 20 M4N01 C

INDUSTRIAL



Bestelnr. : 655210020
Dubbelwerkende pomp, elektrisch

- Olieverplaatsing per slag 1e trap: 76 bar 2,2 l/min
- Olieverplaatsing per slag 2e trap: 700 bar 0,5 l/min
- Tankinhoud: 3,8 liter
- Motorvermogen: 0,75 kW

3195€
prijs excl. btw

NEW

Hydraulische toebehoren

zie ons compleet assortiment en voorraad status op www.contimac.be



Fe



RC



Manometers



N°	1	2
Bestelnr.	658030001	658030006
Type	GBW 1460	GBW 12100
Diameter	63 mm	105 mm
Aansluiting	1/4" M	1/2" M
Prijs excl. BTW	79 €	209 €

manometer-adapters



* Manometer niet meegeleverd

N°	1	2	3
Bestelnr.	658030011 *	658030045 *	658030013 *
Type	CF 3814	CF 3814-45	CF 3812 E
Aansluiting in/uit	3/8" M - 3/8" F	3/8" M - 3/8" F	3/8" M - 3/8" F
Aansluiting manometer	1/4" - 18NPT	1/4" - 18NPT	1/2" - 14NPTF
Prijs excl. BTW	56,50 €	58,50 €	54,50 €

Verdeelblokken



N°	1	2	3	4	5
Bestelnr.	658032112	658032114	658032006	658032007	658032014
Type	MFC 2	MFC 4	CMH 6	CMH 7	CMH 14
Aantal poorten	2	4	6	7	7
Prijs excl. BTW	386 €	749 €	86 €	103 €	139 €

High-flow koppelingen

Zit op de meeste producten Van BVA Hydraulics



N°	1	2	1+2
Bestelnr.	658010011	658010012	658010013
Type	CH 38-M	CH 38-F	CH 38 set
Aansluiting	3/8" M	3/8" F	3/8"
Prijs excl. BTW	26,50 €	43 €	69,50 €

Regular-flow koppelingen

Zijn uitwisselbaar met vele andere merken



N°	1	2	1+2
Bestelnr.	658010031	658010032	658010033
Type	CRZ 14-M	CRZ 14-F	CRZ 14 set
Aansluiting	1/4" M	1/4" F	1/4"
Prijs excl. BTW	19 €	29 €	48 €

Hydraulische fittingen



N°	1	2	3
Bestelnr.	658090002	658090004	658090045
Type	CA 3814	CB 1438	FT 045
Aansluiting	1/4" M - 3/8" F	3/8" F - 1/4" F	3/8" M - 3/8" F
Prijs excl. BTW	17,00 €	13,00 €	42,00 €

Hydraulische slangen



Maximale druk: 700 bar
Barstdruk: 2800 bar
Buigradius: 50 mm
* Buigradius: 150 mm

Bestelnr.	658020011	658020012	658020013	658020016	658020010	658020032
Type	CS3814-1	CS3814-2	CS3814-3	CS3814-6	CS3814-10	CS3838-2 *
Slanglengte	1 meter	2 meter	3 meter	6 meter	10 meter	2 meter
Inwendige Ø	6,35mm - 1/4"	6,35mm - 1/4"	6,35mm - 1/4"	6,35mm - 1/4"	6,35mm - 1/4"	9,50mm - 3/8"
Olievolume	34 cc	67 cc	100 cc	200 cc	332 cc	158 cc
Gewicht	0,5 kg	0,8 kg	1,1 kg	1,9 kg	3,0 kg	0,8 kg
Prijs excl. BTW	54 €	79 €	104 €	174 €	266 €	164 €

Hydraulische olie



Bestelnr.	658082155	658082685
Type	HV 155	HV 685
Inhoud	5 liter	5 liter
Geschikt voor	Hand- en luchtpompen	Elektrische pompen
Prijs excl. BTW	46,95 €	49 €

NEW

WPC 8 - Bestelnr.: 71080

- Motorvermogen: 3 PK
- Debiet (max.): 135 l/min.
- Aanzuighoogte: 6 m
- Opvoerhoogte max.: 28 m
- Ingang & Uitgang: 1"
- Afmetingen: 405x328x380 mm
- Gewicht: 12.5 kg



Zuiver water

Bestelnr. 71080

269€
prijs excl. btw

Zuiver water

WPC 14 - Bestelnr.: 71082

299€
prijs excl. btw



WPC 14 - Bestelnr.: 71082

- Motorvermogen: 3 PK
- Debiet (max.): 235 l/min.
- Aanzuighoogte: 6 m
- Opvoerhoogte max.: 28 m
- Ingang & Uitgang: 1,5"
- Afmetingen: 370x325x365 mm
- Gewicht: 12.5 kg

WPC 36 - Bestelnr.: 71084

- Motorvermogen: 7 PK
- Debiet (max.): 600 l/min.
- Aanzuighoogte: 8 m
- Opvoerhoogte max.: 28 m
- Ingang & Uitgang: 2"
- Afmetingen: 477x395x410 mm
- Gewicht: 23.5 kg



Zuiver water

Bestelnr. 71084

369€
prijs excl. btw

Zuiver water

WPC 60 - Bestelnr.: 71086

399€
prijs excl. btw



WPC 60 - Bestelnr.: 71086

- Motorvermogen: 7 PK
- Debiet (max.): 1000 l/min.
- Aanzuighoogte: 8 m
- Opvoerhoogte max.: 28 m
- Ingang & Uitgang: 3"
- Afmetingen: 500x395x445mm
- Gewicht: 25.5 kg

WPT 68 - Bestelnr.: 71088

- Motorvermogen: 7 PK
- Debiet (max.): 1100 l/min.
- Aanzuighoogte: 7 m
- Opvoerhoogte max.: 26 m
- Ingang & Uitgang: 3"
- Afmetingen: 552x432x450 mm
- Gewicht: 35kg



Vuil water
Max. korrelgrootte
25,4mm

Bestelnr. 71088

549€
prijs excl. btw

Zuiver water - 8 Bar
Max.korrelgrootte 10mm

WPHP 16 - Bestelnr.: 71090

599€
prijs excl. btw



WPHP 16 - Bestelnr.: 71090

- Motorvermogen: 7 PK
- Debiet (max.): 266 l/min.
- Aanzuighoogte: 7 m
- Opvoerhoogte max.: 80 m
- Ingang & Uitgang: 2"-2"/1,5"
- Afmetingen: 500x395x446 mm
- Gewicht: 29 kg