

Nieuwigheden en topacties

Draadloos Grenzeloos

NIEUW! FLEX nu ook voor de tuin

Handig tuingeredschap met 18V accu-vermogen

→ Pagina 2

NIEUW! 18V accu-metaalbandzagen

Perfect in balans!

→ Pagina 7

FLEX PACK

Nu nog slechts € 849,00 excl. btw

→ Pagina 13

FLEX
this is performance

FLEX nu ook voor de tuin

Accu-bladblazer GBL 790 18-EC



- Compacte bouwwijze, lichtste apparaat in zijn klasse met een luchtgeleidingsbuis die zonder gereedschap kan worden verwijderd
- Luchtuitstroomregeling in 3 standen met boostmodus voor het verwijderen van bladeren op kleine tot middel-grote oppervlakken
- Compact en ergonomisch ontwerp
- Ergonomisch gevormde soft-handgreep met aan-uitschakelaar en vergrendeling voor continu gebruik
- Electronic Management System (EMS) beschermt de machine, verlengt de levensduur en verhoogt de efficiëntie



Bestelnr. 531278

- 1x GBL 790 18-EC

Actienr. 01

€ 185,00

incl. btw € 223,85



Accu-kettingzaag GCS 35 2x18-EC



- Krachtige 2x18V-accukettingzaag met een zaagblad van 35 cm voor snelle zaagsneden, bijv. voor het verwijderen van takken en in hout tot ca. 30 cm
- De stabiele kam van metaal zet de zaag vast op het hout, waardoor zaagsneden gemakkelijk op een veilige manier kunnen worden uitgevoerd
- Met terugslagrem die de ketting op betrouwbare wijze binnen 0,12 seconden stopt en transportbeveiliging
- Met gereedschapsloze kettingspanning via een draaiwielje en automatische kettingsmering



Bestelnr. 531276

- 1 x GCS 35 2x18-EC

Actienr. 02

€ 289,00

incl. btw € 349,69



Bijpassend toebehoren:
Zaagketting (bestelnr. 531302) € 21,90 excl. btw
Zaagblad (bestelnr. 531303) € 23,40 excl. btw

Accu-heggenschaar GHT 55 18-EC



- Lichte en krachtige heggenschaar met draaibare greep voor optimaal gebruik
- Zwaardlengte 55 cm, bijzonder krachtig door de dubbelzijdige, dual-action-lasergeslepen messen met een snoei-capaciteit van 25 mm. De extra neusbeschermer voorkomt dat de messen door hekken of muren beschadigd worden
- Met dubbele veiligheidsschakelaar die onopzettelijk starten van de heggenschaar voorkomt en een extra handbescherming
- Elektronische rem stopt het gereedschap in 3 seconden



Bestelnr. 531275

- 1x GHT 55 18-EC

Actienr. 03

€ 185,00

incl. btw € 223,85



Bijpassend toebehoren:
Zwaard, 55 cm (bestelnr. 531301) € 70,30 excl. btw

Accu-grastrimmer GLT 35 18-EC

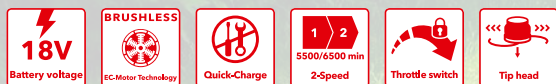

- Krachtige accu-grastrimmer met een hoge maaisnelheid in 2 standen voor het trimmen van groenstroken, het verwijderen van hoog gras en klein struikgewas, maai-breedte 30 cm
- Trimmerkop met "Easy load"-functie - eenvoudig aanpassen van de draadlengte door de tipautomaat. Met draadsnijder en spatbescherming
- Compact en ergonomisch ontwerp
- Met toerentschakelaar en functie voor continuegebruik



Bestelnr. 531277

- 1x GLT 35 18-EC

Actienr. 04

€ 205,00

incl. btw € 248,05



Bijpassend toebehoren:
Trimmerkop (bestelnr. 531305) € 18,40 excl. btw
Draad, 5 m (bestelnr. 531304) € 9,90 excl. btw

Die doet wat hij belooft

18V-vacuümheffer VLP 18 Grabo

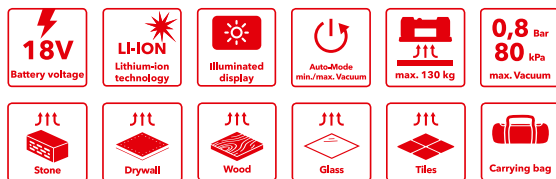

NIEUW

- Met het ergonomisch vormgegeven, mobiele, elektrische vacuümheffer kan vrijwel elk object moeiteloos worden opgetild, vervoerd en nauwkeurig worden geplaatst. Dit vacuümheffer is bij uitstek geschikt voor verschillende materialen zoals tegels, gipsplaten, betonnen stenen, glas, metaal, meubels en grote elektrische apparaten.
- Zijn krachtige functionaliteit staat garant voor een efficiënte en betrouwbare hantering van zware voorwerpen
- Het vacuümheffer beschikt over een houdkracht van max. 170 kg en zuigt zich vast op elke oppervlak, zelfs op stoffige, ruwe of halfporeuze materialen.
- De werkveiligheid heeft de hoogste prioriteit. Het vacuümheffer is uitgerust met een automatische nazuigfunctie en het digitale display levert continu informatie over de actuele onderdruk
- Met krachtige vacuümpomp, stopt automatisch bij het maximale vacuüm
- Electronic Management System (EMS) beschermt de machine, verlengt de levensduur en verhoogt de efficiëntie

TECHNISCHE GEGEVENS VLP 18.0 C

Nominale luchtstroom	20 l/min
Max. vacuüm	0,8 bar
Max. draagvermogen	130 kg
Max. houdkracht	170 kg
Werktemperatuur	0 °C ~ 60 °C
Afmetingen l x b x h	300 x 184 x 121 mm
Accu-spanning	18,0 V
Accu-capaciteit	2.5 / 5.0 / 8.0 Ah
Gewicht zonder accu	1,48 kg

Bestelnr. 531330

- 1 x VLP 18.0 C
- 1 x beschermetui

Actienr. 05

€ 419,00

incl. btw € 506,99



Ook leverbaar als set in L-BOXX® € 460,00 excl. btw (bestelnr. 531492) en als volledige set inclusief accu's en lader in L-BOXX® € 589,00 excl. btw (bestelnr. 531332).



De VLP 18 GRABO is uitgerust met een digitaal display waarop het maximaal te heffen gewicht in pond of kilo wordt aangegeven.



Dankzij de vier metalen ankerpunten van de VLP 18 Grabo kan een externe bevestiging worden gemonteerd voor extra hefmogelijkheden.

18V accu-plaatschaar SHE 16 18-EC C



- Borstelloze motor
- Toerentalinstelling in 4 standen, CDC-electronic voor een constant toerental bij belasting, zachte aanloop, overbelastingsbeveiliging, herstartbeveiliging, temperatuurbewaking
- Anti-kickback, schakelt de motor uit als het gereedschap blokkeert
- Maximale bochtenstabiliteit en comfortabel zagen van krappe boogstralen vanaf 15 mm
- Braamvrij op maat knippen van metaalplaten en mesafstand flexibel instelbaar op verschillende plaatdikten
- Extreem slanke greepgedeelte met SoftGrip-inzetstukken
- Maximale werkveiligheid door grote handbescherming
- 4 HSS-keermessen: de messen zijn keerbaar en kunnen daardoor 4 x worden gebruikt

TECHNISCHE GEGEVENS SHE 16 18-EC C

Onbelast slagtal	950 - 2050 omw/min
Max. plaatdikte staal 400 N/mm ²	1,6 mm
Max. plaatdikte staal 600 N/mm ²	1,2 mm
Max. plaatdikte staal/roestvrij staal 800 N/mm ²	1,0 mm
Max. plaatdikte aluminium 250 N/mm ²	2,0 mm
Kleinste straal	16 mm
Min. startgatdiameter	27 mm
Diameter kleinste te knippen gat	50 mm
Werksnelheid	5- 9 m/min
Accuspanning	18,0 V
Accucapaciteit	2.5 / 5.0 / 8.0 Ah
Gewicht zonder accu	1,5 kg



NIEUW

Bestelnr. 531583

- 1x SHE 16 18-EC C

Actienr. 06

€ 589,00

incl. btw € 712,69



18V accu-knabberschaar KNE 16 18-EC C



- Borstelloze motor
- Toerentalinstelling in 4 standen, CDC-electronic voor een constant toerental bij belasting, zachte aanloop, overbelastingsbeveiliging, herstartbeveiliging, temperatuurbewaking
- Anti-kickback schakelt de motor uit als het gereedschap blokkeert
- Goede bochtenstabiliteit voor uitkepingen en interne uitsparingen vanaf boogstralen van 40 mm
- Snelle, gereedschapsloze aanpassing van de snijrichting tot 360° in stappen van 45°
- Extreem slanke greepgedeelte met SoftGrip-inzetstukken
- Vervormings- en vonkenvrij knippen

TECHNISCHE GEGEVENS KNE 16 18-EC C

Onbelast slagtal	1950 - 4250 omw/min
Max. plaatdikte staal 400 N/mm ²	1,6 mm
Max. plaatdikte staal 600 N/mm ²	1,0 mm
Max. plaatdikte staal/roestvrij staal 800 N/mm ²	0,7 mm
Max. plaatdikte aluminium 250 N/mm ²	2,0 mm
Kleinste straal	24 mm
Min. startgatdiameter	22 mm
Diameter kleinste te knippen gat	48 mm
Afstand tot sjabloon knippen	1,5 mm
Werksnelheid	2,2 m/min
Accuspanning	18,0 V
Accucapaciteit	2.5 / 5.0 / 8.0 Ah
Gewicht zonder accu	1,5 kg



NIEUW

Bestelnr. 531584

- 1x KNE 16 18-EC C

Actienr. 07

€ 620,00

incl. btw € 750,20





Compacte vlakschuurmachine met toerentalregeling OSE 2-70x198-EC



- E-signaalschakelaar voor eenvoudige, veilige bediening met snelstopfunctie voorkomt het nalopen van de schuurzool
- Schuursnelheid afgestemd op het materiaal door elektronische toerentalinstelling
- Ideaal voor het schuren van geplamuurde oppervlakken van auto-onderdelen tijdens reparaties. Voor het gladschuren van de ondergrond en ter vermijding van oneffenheden, voordat het vulmiddel wordt aangebracht en een excentrische schuurmachine wordt gebruikt
- Elektronica: toerentalinstelling in 4 standen, toerentalconstantheid via tachogenerator, zachte aanloop, herstartbeveiliging
- Klittenbandschuurzool met afgeschuinde padgeometrie en multihole-systeem voor optimale afzuiging, passend voor alle in de handel verkrijgbare schuurmiddelen
- Lichte, compacte eenhandvlakschuurmachine, bijzonder ergonomisch en trillingsarm door speciale balancering voor werken zonder vermoeidheidsverschijnselen waarbij de polsen worden ontzien
- Effectieve stofafzuiging door geïntegreerde eigen afzuiging met filterpatroon voor stofvrij werken
- Aansluitmogelijkheid voor externe stofafzuiging met Ø 27 mm, antistatische zuigslang SH 27 x 3,5 m AS (445.045)

NIEUW



**Met extra grote
schuurzool!**

Bestelnr. 530632

- 1x OSE 2-70x198-EC
- 1 x klittenbandschuurzool SP 70x198-M

Actienr. 08

€ 299,00

incl. btw € 361,79

Accu-kanten- en bovenfrees CER 18-EC C



- Combinatie van kanten- en bovenfrees. Ombouw van de kanten- naar de bovenfrees zonder gereedschap
- De spantang kan worden gebruikt voor frezen met een schachtdiameter tot 8 mm
- Met nulfunctie van de schaal, freesdiepte-instelling via revolveraanslag en een traploze freesdiepte-fijneinstelling via de draairing
- De freestafel met rubberbeklede handgrepen en klemfunctie maakt een veilige geleiding mogelijk. Dankzij de grondplaat van plexiglas heeft de gebruiker altijd vrij zicht op de frees, wat resulteert in perfecte resultaten
- Voor een groot aantal toepassingen in houtbewerking, renovatie, droog- en vormenbouw. Frezen van hoekverbindingen, voegen, rondingen/contouren met sjablons, nafrezen van laminaatprofielen. Frezen van massief houten randen, uitsparingen en groeven met sjabloon en geleidingsring, vervaardigen van sjablons voor de productie enz.
- Elektronische snelrem
- Aansluitmogelijkheid voor externe stofafzuiging met Ø 36 mm of getrapte adapter

NIEUW

FLEX pack



Ook leverbaar als 2.5Ah-Set (inclusief accu's en lader) in L-BOXX® € 511,00 excl. btw (bestelnr. 531635) en als 5.0Ah-Set (inclusief accu's en lader) in L-BOXX® € 587,00 excl. btw (bestelnr. 531636).



TECHNISCHE GEGEVENS CER 18-EC C

Onbelast toerental	16.000 - 31.000 omw/min
Diameter spantang	8 mm
Freesslag (diepte)	50 mm
Geluidsdrukniveau volgens EN 60745	78 dB(A)
Trilling volgens EN 60745	1,5 m/s ²
Accu-spanning	18,0 V
Accu-capaciteit	2.5 / 5.0 / 8.0 Ah
Gewicht zonder accu	1,8 kg

Bestelnr. 531634

- 1 x CER 18-EC C
- 1 x steeksleutel SW 17
- 1 x grondplaat D-formaat CER
- 1 x snelspanaanslag PG CER
- 1 x grondplaat rond SBB CER
- 1 x afzuigkap SG CER
- 1 x spantang SPZ CER D6.35
- 1 x spantang SPZ CER D8

Actienr. 09

€ 234,00

incl. btw € 283,14



Variabele toerentalinstelling (6 standen).



Gemakkelijker en sneller wisselen van frees dankzij geïntegreerde spindelvergrendeling.



Combinatie van kanten- en bovenfrees. Ombouw van de kanten- naar de bovenfrees zonder gereedschap.



Geïntegreerd LED-licht voor optimale verlichting van het werkgebied.

Accu-bandzaag SBE 64 18-EC

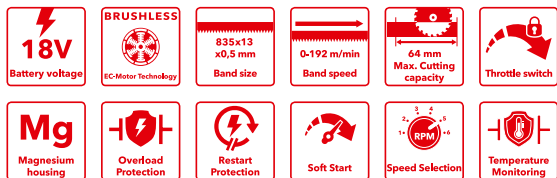

- Bandzaag die perfect in balans is, ondersteund door de optimale gewichtsverdeling tussen accu en motor.
- Met name in een brandgevaarlijke omgeving is de SBE geschikt voor het vonkvrij doorzagen van metaal
- Borstelloze motor met hogere efficiëntie en langere levensduur
- Regelbare bandsnelheid voor perfecte zaagsneden in verschillende materialen
- Zaagband vervangen zonder gereedschap
- Geïntegreerd LED-licht voor optimale verlichting van het werkgebied.
- Ergonomisch vormgegeven antislipgreep met rubbercoating
- Met metalen haak voor een flexibele bevestiging
- Electronic Management System (EMS) beschermt de machine, verlengt de levensduur en verhoogt de efficiëntie



Zaagband vervangen zonder gereedschap, een extra zaagbandafdekking dient voor meer veiligheid tijdens het gebruik.



Regelbare bandsnelheid voor perfecte zaagsneden in verschillende materialen.



Bestelnr. 531748

- 1 x SBE 64 18-EC
- 1 x bimetalen zaagband
- 1 x transportkoffer TK-L 238

Actienr. 10

€ 277,00

incl. btw € 335,17



Accu-bandzaag SBE 127 18-EC

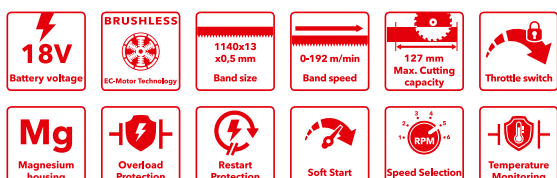

- Bandzaag die perfect in balans is, ondersteund door de optimale gewichtsverdeling tussen accu en motor.
- Met name in een brandgevaarlijke omgeving is de SBE geschikt voor het vonkvrij doorzagen van metaal
- Borstelloze motor met hogere efficiëntie en langere levensduur
- Regelbare bandsnelheid voor perfecte zaagsneden in verschillende materialen
- Zaagband vervangen zonder gereedschap, een extra zaagbandafdekking dient voor meer veiligheid tijdens het gebruik
- Geïntegreerd LED-licht voor optimale verlichting van het werkgebied.
- Ergonomisch vormgegeven antislipgreep met rubbercoating
- Met metalen haak voor een flexibele bevestiging
- Electronic Management System (EMS) beschermt de machine, verlengt de levensduur en verhoogt de efficiëntie



Bestelnr. 531749

- 1 x SBE 127 18-EC
- 1 x bimetalen zaagband
- 1 x transportkoffer

Actienr. 11

€ 438,00

incl. btw € 529,98



FLEX
STACK
PACK™

Mobiele werkplaats

Van bij de start alles binnen handbereik:
Het FLEX STACK PACK™ is de mobiele werkplaats in trolleyformaat met veel individuele opstellingsmogelijkheden. Zo gaat dat tegenwoordig met gereedschapskoffers.



Afneembare handgreep

Snelsluiting

Metalen grendelslot

Aluminiumversterkte hoeken met bevestigingskoppelingen

Voorste handgreep

Kabelhaspel TKH KW (toebehoren)

Alle boxen met beschermingsklasse IP65

Gereedschapshouderails zijkant TKH WS (toebehoren)

Robuuste wielen Ø 23 cm

Waterpashouder TKH ADL (toebehoren)



Het allroundpakket voor alle situaties

TK-L SP SET-1

STACK PACK™-voordeelpakket bestaande uit

- Rollbox TK-L SP RB
- Medium Box TK-L SP MB
- Big Organizer TK-L SP BO

Bestelnr. 531461

Actienr. 12

€ 350,00

Incl. btw. € 423,50



Small Organizer TK-L SP SO

- 11 kg laadinhoud
- Helder, doorzichtig deksel
- Incl. 4 opbergboxen voor toebehoren

Bestelnr. 531468

Actienr. 13

€ 43,00

Incl. btw. € 52,03



Big Organizer TK-L SP BO

- 22 kg laadinhoud
- Incl. 8 opbergboxen voor toebehoren

Bestelnr. 531467

Actienr. 14

€ 76,00

Incl. btw. € 91,96



Top Box TK-L SP TB

- 50 kg laadinhoud
- Incl. 4 opbergboxen voor toebehoren

Bestelnr. 531466

Actienr. 15

€ 87,00

Incl. btw. € 105,27



Rollbox TK-L SP RB

- Robuuste banden Ø 23 cm
- 110 kg laadinhoud
- Universele haken
- Afneembare handgreep
- Incl. afneembare opbergbox voor toebehoren
- Gasdrukveer

Bestelnr. 531464

Actienr. 16

€ 210,00

Incl. btw. € 254,10



Medium Box TK-L SP MB

- 63 kg laadinhoud
- Incl. afneembare opbergbox voor toebehoren
- Met metaal verstevigde inklapbare handgreep
- Gasdrukveer

Bestelnr. 531465

Actienr. 17

€ 115,00

Incl. btw. € 139,15



Kabelrol TKH KW



Bestelnr. 531472

Actienr. 18

€ 21,00

Incl. btw. € 25,41

41-delige bit-set DB 41

- Variabele indeling van de inhoud
- FLEX STACK PACK™ in en op elkaar stapelbaar
- Eenvoudig openen door middel van knop
- Vaste vergrendeling van de stapelfunctie

Bestelnr. 530494

Actienr. 19

€ 53,10

Incl. btw. € 64,25



Box ook verkrijgbaar zonder inhoud (bestelnr. 530535) voor € 14,20 excl. btw

25-delige bit-sets

- ⊕ DB Bulk PH2 Bestelnr. 530489 Actienr. 11

Bestelnr. zie links

Actienr. 20-24

- ⊕ DB Bulk T20 Bestelnr. 530490 Actienr. 12

€ 12,40

Incl. btw. € 15,00

- ⊕ DB Bulk T25 Bestelnr. 530491 Actienr. 13

- ⊕ DB Bulk T30 Bestelnr. 530492 Actienr. 14

- ⊕ DB Bulk T40 Bestelnr. 530493 Actienr. 15



Waterpashouder TKH ADL



Bestelnr. 531469

Actienr. 25

€ 21,00

Incl. btw. € 25,41

Gereedschapshouderrails zijkant TKH WS



Bestelnr. 531471

Actienr. 26

€ 45,00

Incl. btw. € 54,45

Met XLITHIUM POWER PLUS

18V-accu van 8.0 Ah. Extra vermogen en langere gebruiksduur voor meer Proformance.

THERMA-TECH™
**X LITHIUM
POWER PLUS**

+ Vermogen

De hogere energiedichtheid van de accu 8.0 Ah maakt tot 75% meer vermogen mogelijk voor geselecteerde producten.**



+ Gebruiksduur

Door de moderne celtechnologie wordt een gebruiksduur bereikt die tot 60% langer is.*

* Vergelijken met AP 18.0/5.0 Ah

** - Accuhandcirkelzaag met pendelkap CS 62 18.0-EC
- 2 traps accu slagboorschroefmachine met turbostand PD 2G 18.0-EC HD
- Accu-afkorttrekzaag SMS 190 18.0-EC

+ Levensduur

De Thermo-Tech™-technologie absorbeert de opgewekte warmte en zorgt zo voor langere accugebruiksduren en -levenscycli. Keep Control regelt de krachtige vermogensafgifte en beschermt tegelijkertijd de accu.

Accu's Li-Ion

Ingebouwde laad- en ontladingsbescherming. Stof- en spatwaterbescherming. Ingebouwde laadindicator. Geeft in één oogopslag informatie over de laadstatus van de accu-cellen.

AP 18.0 V



Bestelnr.	445886	445894	521078
AP 18.0 V	2.5 Ah	5.0 Ah	8.0 Ah
Prijs excl. btw	€ 89,70	€ 140,40	€ 234,80

AP 10.8 V



Bestelnr.	418048	439657
AP 10.8 V	2.5 Ah	4.0 Ah
Prijs excl. btw	€ 69,60	€ 83,80

**3
JAAR**

FLEX GARANTIE

**Garantie van 3 jaar
Ook geldig voor
accu's en laders!**

Voor details zie p.44

P-Set 55 R

- Snellader 10.8/18.0 Volt
- 2x accu Li-Ion 5.0 Ah AP 18.0/5.0



Bestelnr.	532739
Prijs excl. btw	€ 279,00

P-Set 22 Q

- Lader 18.0 Volt
- 2x accu Li-Ion 2.5 Ah AP 18.0/2.5



Bestelnr.	491357
Prijs excl. btw	€ 169,00

Het gepatenteerde Proformance-accusysteem doet wat het belooft!

Lange gebruiksduur, lange levensduur en een lange topprestatie. Dat kan alleen FLEX: met het gepatenteerde koelsysteem bereikt FLEX de optimale bescherming van het gereedschap en van de accucellen. Het accubeheersysteem regelt de permanente gegevensuitwisseling tussen de machine, accu en lader, zodat alle parameters optimaal zijn ingesteld. Dat zorgt voor vermogen bij de samenwerking tussen accu en machine en maakt het gebruik zonder energieverliezen mogelijk.



Keep Control

De slimme technologie regelt en bewaakt de machine-activiteit en het laadproces en geeft informatie over de laadstatus via een LCD-display.



Therma-Tech™

Het unieke, geïntegreerde koelsysteem zorgt voor constante temperaturen, zelfs onder zware belasting.



Power Battery

Krachtige Li-ion-cellen zorgen voor 18V-power.



Lithium-ion

Geen zelfontlading. Geen geheugeneffect.



EC-motor

Slijtagearme en borstelloze motor met EC-technologie voor meer prestaties, meer vermogen en een langere levensduur.

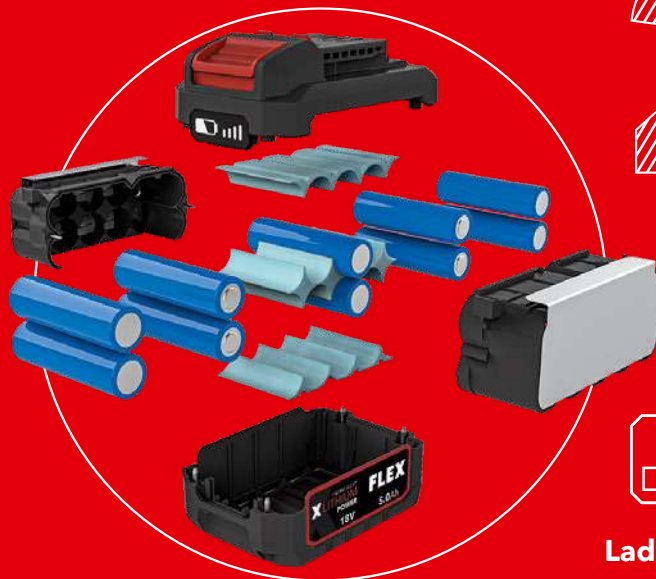

Snellader CA 10.8

- voor 10.8 V accu's
- Ingebouwde accu-koeling, oververhittings-, ontladings- en overbelastingsbeveiliging
- Met LED-laadstatusweergave



Bestelnr. **418021**
Prijs excl. btw € 57,80

- Laadtijden 10.8 V accu's**
- 40 min voor 2.5 Ah accu's
 - 50 min voor 4.0 Ah accu's

Snellader CA 10.8 / 18.0

- voor 10.8 V en 18.0 V accu's
- Ingebouwde accu-koeling, oververhittings-, ontladings- en overbelastingsbeveiliging
- LCD-weergave



Bestelnr. **417882**
Prijs excl. btw € 83,80

- Laadtijden 18.0 V accu's**
- 40 min voor 2.5 Ah accu's
 - 50 min voor 5.0 Ah accu's



De grote LCD-display met laadtijd- en laadstatusweergave toont de resterende laadtijd.



FLEX

PACK



Nu nog meer keuze!

Kies 3 nieuwe 18V machines uit het sterke FLEX accu-assortiment en bespaar niet alleen op de machines: bij elke FLEX PACK ontvangt u gratis 3 accu's, een lader en een tas. Dus neem wat u wil. De keuze is aan u!

3 machines
naar keuze

Inbegrepen in de FLEX PACK:



Accu-set

3x accu Li-Ion 5.0 Ah AP 18.0/5.0
1x snellader CA 10.8/18.0



Tas

1 x handige transporttas met kunststof versterkt, scheurbestendig textielmateriaal



Nog goedkoper
dankzij de FLEX
Power-subsidie!

Vermeld bij uw bestelling
van de 3 machines ook het
FLEX PACK-bestelnummer

497444

€ 849,00

incl. btw € 1027,29

U bespaart tot € 500,00

3 machines naar keuze

Meervoudige bestelling van dezelfde machines mogelijk.



Bestelnr. 491292 ①
4-traps accu-boorschroefmachine DD 4G 18.0-EC C



Bestelnr. 491225 ①
2-traps accu-boorschroefmachine DD 2G 18.0-EC C



Bestelnr. 530531 ①
2-traps accu-boorschroefmachine DD 2G 18.0-EC LD C



Bestelnr. 491233 ①
2-traps accu-klopboorschroefmachine PD 2G 18.0-EC C



Bestelnr. 530189 ①
Accu-slagschroefmachine IW 1/2" 950 18.0-EC C



Bestelnr. 491268 ①
Accu-slagschroefmachine IW 1/2" 18.0-EC C



Bestelnr. 520756 ①
Accu-slagschroefmachine ID 1/4" 18.0-EC-HD C



Bestelnr. 492612 ①
Accu-slagschroefmachine IW 3/4" 18.0-EC C



Bestelnr. 491276 ①
Accu-droogbouw-schroefmachine DW 45 18.0-EC C



Bestelnr. 517674 ①
Accu-handcirkelzaag CS 45 18.0-EC C
46,5 mm Cutting depth



Bestelnr. 491322 ③
Accu-handcirkelzaag CS 62 18.0-EC C
62 mm Cutting depth



Bestelnr. 504491 ②
Accu-basismotor TRINOXIFLEX BME 18.0-EC C



Bestelnr. 518867 ①
Rechte accu-slijper DGE 25 18.0-EC C



Bestelnr. 489794 ①
Accu-decoupeerzaag JSB 18.0-EC C



Bestelnr. 485403 ①
Accu-decoupeerzaag JS 18.0-EC C



Bestelnr. 513075 ①
Accu-LED-lamp WL 300 18.0



Bestelnr. 530610 ①
Accu-LED-lamp WL 1000 18.0



Bestelnr. 504637 ①
Accu-LED-lamp WL 2800 18.0



Bestelnr. 472921 ①
Accu-LED-bouwlamp CL 2000 18.0



Bestelnr. 486728 ①
Accu-LED-lamp met volledig spectrum DWL 2500 10.8/18.0



Bestelnr. 504610 ①
Accu-LED-lamp CL 10000 10.8/18.0



Bestelnr. 504602 ①
Accu-LED-lamp CL 5000 10.8/18.0



Bestelnr. 530375 ①
Accu-LED-bouwlamp TL 4000 18.0/230



Bestelnr. 481491 ①
Compacte accu-stofzuiger VC 6 L MC 18.0



Bestelnr. 509981 ①
Compacte heupstofzuiger VC 2 L MC HIP 18.0-EC



Bestelnr. 506648 ①
Accu-pomp CI 11 18.0/12V



Bestelnr. 472913 ①
Accu-blazer BW 18.0-EC



Bestelnr. 503002 ①
Accu-ventilator CF 18.0/230



Bestelnr. 530372 ①
Accu-reciprozaag RS 25 18.0 C



Bestelnr. 515981 ②
Accu-reciprozaag RS 29 18.0 C



Bestelnr. 491306 ②
Accu-reciprozaag RSP DW 18.0-EC C



Bestelnr. 531748 ②
Accu-bandzaag SBE 64 18-EC



Bestelnr. 495964 ①
2-traps accu-mengmachine MXE 18.0-EC WR2 120
incl. WR2



Bestelnr. 531277 ①
Accu-grastrimmer GLT 35 18-EC



Bestelnr. 531278 ①
Accu-bladblazer GBL 790 18-EC



Bestelnr. 531276 ①
Accu-kettingzaag GCS 35 2x18-EC



Bestelnr. 531275 ①
Accu-heggenschaar GHT 55 18-EC



Bestelnr. 531634 ②
Accu-kanten- en bovenfrees CER 18.0-EC C



Bestelnr. 484857 ①
Accu-bouwradio RD 10.8/18.0/230



Bestelnr. 521078 ①
18V-accu AP 18.0/ 8.0

FLEX pack



3 JAAR GARANTIE
Ook geldig voor
accu's en laders!

Details, zie pagina 44



Bestelnr. 515698 **1**
2-traps accu-klopboor-
schroefmachine met
turbostand
PD 2G 18.0-EC-HD C



Bestelnr. 531272 **1**
2-traps accu-boorschroef-
machine met turbostand
DD 2G 18.0-EC HD C



Bestelnr. 530532 **1**
2-traps accu-klopboor-
schroefmachine
PD 2G 18.0-EC LD C



Bestelnr. 530231 **1**
Accu-slagschroefmachine
IW 1/2" 750 18.0-EC C



Bestelnr. 531311 **1**
Accu-combi-boorhamer
FHE 1-16 18.0-EC C



Bestelnr. 491284 **2**
Accu-combi-boorhamer
CHE 18.0-EC C



Bestelnr. 491314 **2**
Accu-combi-boorhamer
CHE 2-26 18.0 EC C



Bestelnr. 518409 **1**
Accu-multitool 18,0 V
met StarlockMAX-opname
MT 18.0-EC C



Bestelnr. 499307
Haakse accu-slijper
LB 125 18.0-EC C



Bestelnr. 499285 **1**
Haakse accu-slijper
LBE 125 18.0-EC C



Bestelnr. 530497 **1**
Haakse accu-slijper
L 125 18.0-EC LD C



Bestelnr. unisex

M	417998
L	423165
XL	423173

Verwarmde jas met accu
TJ 10.8/18.0



	mannen	vrouwen
XS	-	512052
S	512176	512060
M	512168	512079
L	512141	512192
XL	512184	512095
XXL	512125	512109
3XL	512117	-

Verwarmde fleecesjas met
accu TF White 10.8/18.0



	mannen	vrouwen
XS	-	512044
S	511919	512036
M	511927	512028
L	511935	512001
XL	511943	511994
XXL	511951	511986
3XL	511978	-

Verwarmde softshell-jas met
accu TJ White 10.8/18.0

**Ideale aanvulling
op de FLEX PACK**

De actie is enkel geldig
bij aankoop van 3 L-BOXX-en!



Koffer-combi-spaarset

Kies 3 L-BOXX-en uit de maten

- 1** TK-L 136 (507822, actienr. 27)
- 2** TK-L 238 (507830, actienr. 28)
- 3** TK-L 374 (507849, actienr. 29)

en ontvang bovendien bij elke L-BOXX®
een bijpassend antislip-inlegstuk

- 3 x L-BOXX®
- 3 x antislip-inlegstuk

Actienr. 27-29

€ 132,00

incl. btw € 159,72



Voorbeeldcombinatie van
TK-L 136, TK-L 238 en TK-L 374

Deze heeft u op iedere bouwplaats nodig.

18V accu-haakse slijper L 125 18.0-EC LD/5.0 Set



- Borstelloze motor met hogere efficiëntie en langere levensduur
- Extreem slanke greepgedeelte met SoftGrip-inzetstukken
- Microprocessor-elektronica met zachte aanloop, herstartbeveiliging na een stroomstoring, overbelastingsbeveiliging
- Electronic Management System (EMS)
- Anti-kickback, schakelt de motor uit als de schijf blokkeert
- Perfecte stofbescherming dankzij afneembaar metalen beschermrooster
- Ergonomische arm-werkhouding door schuin gemonteerde zijhandgreep
- Gereedschapsloze verstelling van de beschermkap

Ook leverbaar als losse machine in kartonnen doos (bestelnr. 530497) voor € 170,00 excl. btw.

Bestelnr. 530496

- 1 x L 125 18.0-EC LD
- 1 x lader CA 18.0
- 2 x accu Li-Ion AP 18.0/5.0 Ah
- 1 x beschermkap schuren Ø 125 mm
- 1 x spanflens
- 1 x spanmoer
- 1 x pengatsleutel
- 1 x zijhandgreep M10
- 1 x transportkoffer



Actienr. 30

€ 320,00

incl. btw € 387,20

2-snelheden accu-boorschroefmachine DD 2G 10.8-LDBC/2.5



- Klein, handzaam apparaat voor lichte schroef- en boorwerkzaamheden in een handige transporttas
- Electronic Management System (EMS) beschermt de machine, verlengt de levensduur en verhoogt de efficiëntie
- LED-indicator voor accucapaciteit

Bestelnr. 516155

- 1 x DD 2G 10.8-LD
- 1 x snellader CA 10.8
- 2 x accu Li-Ion 2.5 Ah AP 10.8/2.5
- 1 x riemclip
- 1 x bitgarage
- 1 x transportkoffer

Actienr. 31

€ 144,00

incl. btw € 174,24



34 Nm

- Handig
- Slanke greep
- Zeer licht

18V compacte en lichte accu-boorhamer FHE 1-16 18.0-EC TC 2.5/Set



- Met slechts 1,37 kg de lichtste en krachtigste 18V accu-boorhamer in zijn klasse
- Borstelloze motor met hogere efficiëntie en langere levensduur
- Functieschakelaar met twee functies: boren, klopboren
- Electronic Management System (EMS)
- Met toerentalschakelaar en functie voor continuegebruik
- Elektronische snelrem
- Ontkoppelde, ergonomische handgreep. Trillingsgedempt, verminderde trillingen

Ook leverbaar als losse machine in kartonnen doos (bestelnr. 531311) voor € 213,00 excl. btw.



Bestelnr. 531312

- 1 x FHE 1-16 18.0-EC
- 1 x lader CA 18.0
- 2 x accu Li-Ion Ah AP 18.0/2.5
- 1 x transportkoffer

Actienr. 32

€ 299,00

incl. btw € 361,79



18V accu-boorschroefmachine DD 2G 18.0-EC LD/2.5 Set



- Compacte en krachtige accu-boorschroefmachine met extreem korte koplengte
- Electronic Management System (EMS)
- Borstelloze motor
- Toerentalschakelaar met inschakelblokkering
- Snelspanboorhouder met auto-lockfunctie
- Snelspanboorhouder in metalen uitvoering met aanlooping en auto-lockfunctie
- Elektronische snelrem
- Rechts-/linksloop met inschakelblokkering
- Geïntegreerde LED-lamp met nachtlichtfunctie

Bestelnr. 519049

- 1 x DD 2G 18.0-EC LD
- 1 x lader CA 18.0
- 2 x accu Li-Ion Ah AP 18.0/2.5
- 1 x riemclip
- 1 x bitgarage
- 1 x transportkoffer

Actienr. 33

€ 213,00

incl. btw € 257,73



65 Nm

18V accu-klopboorschroefmachine PD 2G 18.0-EC LD/2.5 Set



- Compacte en krachtige accu-klopboorschroefmachine met extreem korte koplengte
- Electronic Management System (EMS)
- Borstelloze motor
- Toerentalschakelaar met inschakelblokkering
- Snelspanboorhouder met auto-lockfunctie
- Snelspanboorhouder in metalen uitvoering met aanlooping en auto-lockfunctie
- Elektronische snelrem
- Rechts-/linksloop met inschakelblokkering
- Geïntegreerde LED-lamp met nachtlichtfunctie

Bestelnr. 519057

- 1 x PD 2G 18.0-EC LD
- 1 x lader CA 18.0
- 2 x accu Li-Ion Ah AP 18.0/2.5
- 1 x riemclip
- 1 x bitgarage
- 1 x transportkoffer

Actienr. 34

€ 224,00

incl. btw € 271,04



65 Nm

2 snelheden accu-klopboorschroefmachine PD 2G 18.0-EC FS55BC/5.0



- Bithouder en 13mm-snelspanboorhouder zijn extreem flexibel in gebruik
- EC-technologie zorgt voor een lange levensduur zonder koolborstelvervanging
- Met 75 Nm is de PD 2G 18.0-EC FS55 uitgerust met voldoende kracht voor vele toepassingen

Bestelnr. 516171

- 1 x PD 2G 18.0-EC FS55
- 1 x lader CA 18.0
- 2 x accu Li-Ion Ah AP 18.0/5.0
- 1 x handgreep
- 1 x riemclip
- 1 x bitgarage
- 1 x transportkoffer

Actienr. 35

€ 288,00

incl. btw € 348,48



75 Nm

Hoog tempo bij de interieurbouw



Accu-droogbouwschroefmachine DW 45 18.0-EC C



Bestelnr. 505943

- 1 x DW 45 18.0-EC C
- 1 x bithouder UH-M 50 E6,3-C6,3
- 1 x diepteanslag
- 1 x bitgarage
- 1 x riemclip

INCLUSIEF
Bitset DB Bulk PH2
(25 bits)



INCLUSIEF P-Set 22 Q
1 x lader 18.0 V
2 x accu Li-Ion 2.5 Ah 18.0 V



Actienr. 36
€ 289,00
incl. btw € 349,69

Schroefmagazijnvoorzetstuk M-DW 55



Bestelnr. 531747

- 1 x schroefmagazijnvoorzetstuk M-DW 55

INCLUSIEF
3 x bits, uitvoering
PH-maat 2, E6.3



Actienr. 37
€ 148,00
incl. btw € 179,08

Accu-multitool met StarlockMax-opname MT 18.0-EC



STARLOCK PLUS

STARLOCK MAX

- Oscillatiehoek aan beide zijden 2°
- Met StarlockMAX-gereedschapsopname
- Borstelloze motor
- Trillingsdempingselementen
- Gereedschapswissel zonder gereedschap
- Geïntegreerde, dubbele LED-lamp



Bestelnr. 531018

- 1 x MT 18.0-EC
- 1 x L-BOXX® 136

INCLUSIEF
L-BOXX® 136



Actienr. 38

€ 341,00

incl. btw € 412,61

INCLUSIEF P-Set 22 Q

1 x lader 18.0 V
2 x accu Li-Ion 2.5 Ah
AP 18.0/2.5



Ook leverbaar als losse machine in kartonnen doos (bestelnr. 518409) voor € 219,00 excl. btw, en als complete set inclusief 5.0Ah-accu's en lader in L-BOXX® voor € 516,00 excl. btw (bestelnr. 518417).



Als toebehoren leverbaar: diepte- en parallelaanslag DS MT 18.0 voor € 17,70 excl. btw (bestelnr. 519804)



Bijpassend toebehorenssets

Set SM BI-SET VE3 voor hout en metaal

Bestelnr. 531055

- 1 x BIM-invalzaagblad hout+metaal, 32 x 50 mm
- 1 x BIM-invalzaagblad hout+metaal, 65 x 40 mm
- 1 x BIM-invalzaagblad hardhout, 32 x 50 mm

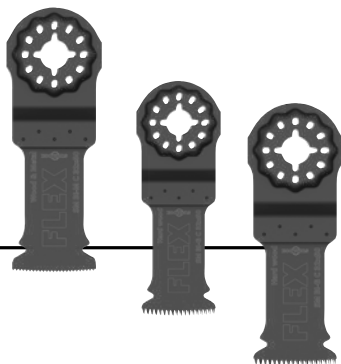

Actienr. 39

€ 34,20

incl. btw € 41,38

Set SM/RM SET VE3 voor tegels

Bestelnr. 531056

- 1 x hardmetaal-technologie dun segmentslijpblad, 85 mm
- 1 x BIM-invalzaagblad metaal, 32 x 50 mm
- 1 x hardmetaal-technologie deltaschuurbblad, 78 mm

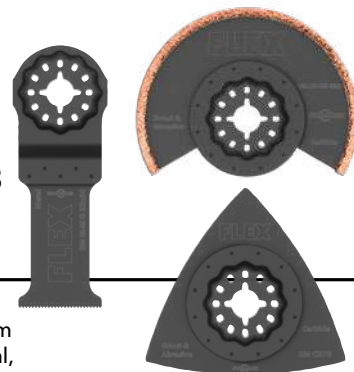

Actienr. 40

€ 69,60

incl. btw € 84,22

18V LED-accuhandlamp WL 1000 18.0



- LED-lampkop kan 180°+ 270° worden gedraaid
- LED-lamp met 8 lichtdioden en 3 lichtsterkteniveaus
- Betrouwbare bevestiging door sterke, geïntegreerde magneten.
- Met metalen beugel om de lamp te dragen
- Ergonomische greepvlakken met SoftGrip
- Lichtstroom 200 / 500 / 1000 lm
- Kleurtemperatuur 4000 CCT



Bestelnr. 530610

- 1 x WL 1000 18.0
- 1 x riemclip



Actienr. 41

€ 95,00

incl. btw € 114,95

LED-accubouwlamp met statief TL 4000 18.0/230

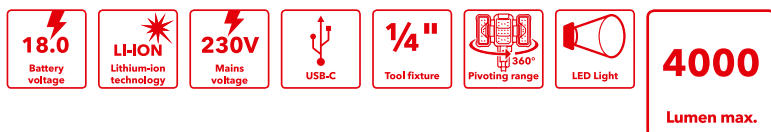

- Krachtige LED-accubouwlamp met 3 lichtsterkteniveaus, 1000, 2000 en 4000 lumen
- De multifunctionele kop kan direct met een 18V-accu als pure werk lamp worden gebruikt. Gebruik mogelijk door bevestiging met haak of gemonteerd op statief
- In hoogte verstelbaar werkbereik met statief van 1,1-2,2 m
- Het statief beschikt over een 1/4"-aansluiting
- Lamp 180° draaibaar
- Multifunctioneel bedieningspaneel met indicatorleds voor de accu-lading, activeringsknop, aan-uitschakelaar en USB-C-laadaansluiting
- Snelle opstelling en stabiele stand dankzij eenknopsbediening en driepootstandaard
- De bouwlamp kan ook rechtstreeks van stroom worden voorzien via een in de handel verkrijgbare aansluitkabel voor koude apparaten (niet meegeleverd!)
- Geschikt voor gebruik met 230 V of 110/120 V

Bestelnr. 530375

- 1 x TL 4000 18.0/230



Actienr. 42

€ 299,00

incl. btw € 361,79



LED-accubouwlampen CL 5000 10.8/18.0 en CL 10000 10.8/18.0

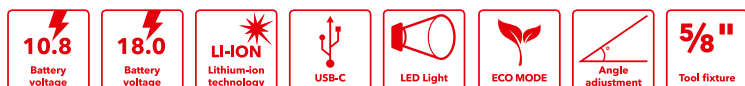

- Krachtige LED-accubouwlampen met 5000 lumen (CL 5000 10.8/18.0) of 10.000 lumen (CL 10000 10.8/18.0) met 5 lichtsterkteniveaus plus ECO-stand.
- Met geheugenfunctie
- De kleurtemperatuur van 5000 Kelvin komt overeen met een neutrale lichtkleur
- Lamp 120° draaibaar
- Visueel waarschuwingssysteem: het einde v an de accu-gebruiksduur wordt aangegeven door een knipperende lamp.
- 5/8"-aansluitdraad voor statief
- Met mogelijkheid voor wandmontage
- Robuust en duurzaam voor de hoogste belasting
- Geïntegreerde afstandscoepels met koelopeningen beschermen de lens en de oppervlakken



5000
Lumen max.



Bestelnr. 504602

- 1 x CL 5000 10.8/18,0

Actienr. 43

€ 181,00

incl. btw € 219,01

10000
Lumen max.



Bestelnr. 504610

- 1 x CL 10000 10.8/18,0

Actienr. 44

€ 299,00

incl. btw € 361,79

Het bijpassende statief vindt u op www.flex-tools.com



Voordelige Proformance

De schuur-allrounder als het over renoveren gaat. Uniek, compact design, efficiënte stofafzuiging en handig - de FLEX handschuurmachine met toerentalinstelling is nu verkrijgbaar tegen een aantrekkelijke introductieprijs.

Excentrische schuurmachine ORE 3-150 EC / ORE 5-150 EC



- Borstellose motor
- Regelbaar toerental
- Effectieve stofafzuiging
- Met schijfrem
- Slagvaste filterpatroon met vervangbaar PES-filter
- Aansluiting voor stofafzuiging Ø 27 mm
- Klittenbandsteunschijf met multihole-systeem voor optimale afzuiging, passend voor alle in de handel verkrijgbare schuurmiddelen Ø 150 mm



Bestelnr. 532020

- 1 x ORE 3-150 EC
- 1 x klittenbandsteunschijf medium
- 1 x PES-microfilterpatroon met filter
- 1 x inbussleutel, SW 5

Actienr. 45
€ 295,00

incl. btw € 356,95



Bestelnr. 532021

- 1 x ORE 5-150 EC
- 1 x klittenbandsteunschijf medium
- 1 x PES-microfilterpatroon met filter
- 1 x inbussleutel, SW 5

Actienr. 46
€ 295,00

incl. btw € 356,95

Deltaschuurmachine ODE 2-100 EC Excentrische schuurmachine ORE 2-125 EC Vlakschuurmachine OSE 2-80 EC



- Trillingsarm
- Borstellose motor
- Elektronische toerentalinstelling in 4 stappen
- Ergonomisch ontworpen, handzame greepkap met SoftGrip-inzetstuk
- Effectieve stofafzuiging door geïntegreerde eigen afzuiging met filterpatroon
- Met schijfrem



Bestelnr. 532017

- 1 x ODE 2-100 EC
- 1 x klittenbandsteunschijf
- 1 x PES-microfilterpatroon met filter

Actienr. 47
€ 215,00

incl. btw € 260,15



Bestelnr. 532018

- 1 x ORE 2-125 EC
- 1 x klittenbandsteunschijf
- 1 x PES-microfilterpatroon met filter

Actienr. 48
€ 215,00

incl. btw € 260,15



Bestelnr. 532019

- 1 x OSE 2-80 EC
- 1 x klittenbandsteunschijf
- 1 x PES-microfilterpatroon met filter

Actienr. 49
€ 215,00

incl. btw € 260,15

De passende industriële stofzuiger vindt u op de pagina's 26/27

Combi-boorhamer CHE 5-40 SDS-max



- 1150 watt boor- en beitelhamer in D-uitvoering met hoge slagenergie en geringe trillingen
- Functieschakelaar met drie functies: Hamerboren, beitelen, beitelfstelling
- Draaistop voor beitelen
- Uitermate geschikt voor hamerboren, diameter 40 mm in metselwerk en beton voor composiet-, injectieankerbevestigingen en doorlopende gaten
- Voor breekwerkzaamheden voor het verwijderen van pleister en tegels
- Variabel toerental, traploos instelbaar van 1-6 met LED-indicatie "Power Control"
- Veiligheidsslipkoppeling: beschermt in geval van een vastgelopen boorkroon
- Ontkoppelde, ergonomische handgreep met rubbergecoat grijpvlak. Door een demper met veerlagers en aanvullende trillingsdemping tussen behuizing en handgreep worden trillingen verminderd

Bestelnr. 532026

- 1 x CHE 5-40 SDS-max
- 1 x handgreep
- 1 x tube vet
- 1 x transportkoffer



INCLUSIEF
2-delige beitelset



Door een demper met veerlagers en aanvullende trillingsdemping tussen behuizing en handgreep worden trillingen verminderd.



Actienr. 50
€ 535,00
incl. btw € 647,35

Functieschakelaar met drie functies: Hamerboren, beitelen, beitelfstelling.

Breekhamer DH 5 SDS-max



- Achterste handgreep met trillingsdemping
- Zijhandgreep radiaal en axiaal zwenkbaar
- Krachtig vermogen van 1050 watt
- Aantal slagen 3500/min
- 12 beitelinstellingen
- Max. enkele slagenergie (volgens EPTA) 6,7 J
- Gewicht 5,4 kg

Bestelnr. 532027

- 1 x DH 5 SDS-max
- 1 x handgreep
- 1 x tube vet
- 1 x transportkoffer



INCLUSIEF
2-delige beitelset



Actienr. 51
€ 520,00
incl. btw € 629,20

Universele boorhamer CHE 2-28 SDS-plus



- Lichte 800 watt boor- en beitelhamer in pistoolmodel
- Max. enkele slagenergie (volgens EPTA) 2,7 J
- Rechts-/linksloop met omschakeling via omkeerbare koolborstels. Daardoor een vrijwel gelijk draaimoment in beide draairichtingen
- Boren met hamerfunctie
- Boordiepteanslag: voor nauwkeurig werken
- Draaistop voor beitelen
- Max. boorbereik tot 28 mm in beton
- Met toerentalschakelaar en functie voor continuegebruik
- Bij uitstek geschikt voor boren/hamberboren, diameter 4 - 18 mm in metselwerk en beton, voor plugbevestigingen en doorvoerboringen en voor lichte breekwerkzaamheden voor het verwijderen van pleisterwerk en tegels

Bestelnr. 532028

- 1 x CHE 2-28 SDS-plus
- 1 x handgreep
- 1 x boordiepteanslag
- 1 x L-BOXX® 136



INCLUSIEF
Boorstofadapter
SAD BS D32



Actienr. 52
€ 192,00
incl. btw € 232,32



Meer mobiliteit bij het schuren van wanden en plafonds

Giraffe® GE 7 + veiligheidsstofzuiger VCE 33 L AC-set

Bestelnr. 484830

- 1 x Giraffe GE 7 + schuurkop MH-R
- 1 x clip-snelspanning SH-FC 32
- 1 x pak (25 st.) velcro-schuurpapier K 100
- 1 x excentrische schuurkop MH-X
- 1 x transporttas

- 1 x veiligheidsstofzuiger VCE 33 L AC
- 1 x L-BOXX® 102
- 1 x reinigungsset
- 1 x Giraffe-houder VCE-GE Fix
- 1 x 4 m anti-statische zuigslang
- 5 x vliesfilterzak FS-F VCE L/M



Beschrijving zie p. 26

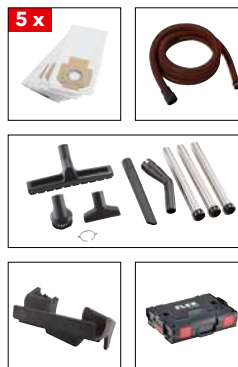

Actienr. 53-A

€ 1825,00

Incl. btw. € 2208,25

Giraffe® GE 7 + segmentschuurkop MH-R D225 + Handy-Giraffe® GCE 6-EC



GE7

- Handzame, lichte machine met optimaal bedieningscomfort. Moeiteloos en ergonomisch werken.
- Innovatief wisselkopstelsysteem. Schuurkoppen kunnen met een klik worden gemonteerd en verwijderd.
- Segmentschuurkop met draaibaar randsegment voor de bewerking van overgangen van vlakken wand/wand en wand/plafond.

GCE 6-EC

- Voor het schuren van gipsplaat, warmte-isolerende styroporoplaten en de voorbereiding voor spuitwerk
- Licht en handzaam voor gebruik op kleinere oppervlakken, krappe ruimtes
- Innovatief wisselkopstelsysteem. Schuurkoppen kunnen met een klik worden gemonteerd en verwijderd.

Giraffe® GE 5 ECO



- Eenvoudige bediening: dankzij de optimale balans tussen motor en schuurkop
- Betrouwbare krachtoverbrenging en hoge flexibiliteit door de flexibele aandrijfjas.

Mobiele werkplek voor wand- en plafondschuursystemen GM 270

- Mobiele werkplek voor montage van de Giraffe-typen GE 5 / 7 en GDE 10. Daardoor is onvermoeibaar werken zonder invloed van het machinegewicht mogelijk
- Aanzienlijke krachtbesparing voor de gebruiker door verminderde vermoeidheid en belasting
- Zonder gereedschap snel wisselen van de Giraffe® door het bevestigen in de stabiele gereedschapsopname, evenals de gereedschaploze verstelling van de werkhogte
- Optimale persdruk op het schuuroppervlak door de gasdrukveer
- Compact en handzaam, past in elk voertuig
- De Giraffe mobiel is snel gereed voor gebruik, eenvoudige gereedschaploze constructie door snelspanelementen. De basisplaat kan op de stofzuigers VCE 33/44 met L-BOXX®-opname worden vastgezet, hefstand aan het klapsysteem bevestigen en Giraffe inspannen
- Max. werkhogte 2,7 m
- Gewicht 8,0 kg

Bestelnr. 530596

- 1 x GM 270
- 1 x transporttas
- 1 x transportkoffer L-BOXX® 136



Compact en handzaam, past in elk voertuig.



Zonder gereedschap snel wisselen van de Giraffe® door het bevestigen in de stabiele gereedschapsopname.

Actienr. 55

€ 589,00

incl. btw € 712,69

Bestelnr. 532858

- 1 x Giraffe® GE 7
- 1 x Handy-Giraffe® GCE 6-EC
- 1 x segmentschuurkop met draaibaar randsegment MH-R D225
- 1 x clip-snelspanning SH-FC 32
- 1 x transporttas



Actienr. 53-B

€ 969,00

incl. btw € 1172,49



Bestelnr. 474835

- 1 x Giraffe® GE 5 in een kartonnen doos
- 1 x clipadapter SAD-C D36/27 AS/NL

Actienr. 54

€ 587,00

incl. btw € 710,27





Toebehoren

Schuurmiddel Ø 225 mm

Product	Type/korrel	Bestelnr.	Prijs excl. btw
 Klittenband- schuurpapier Xtreme Plus-kwaliteit	P 40	280739	€ 93,00
	P 60	260233	€ 93,00
	P 80	260234	€ 93,00
	P 100	260235	€ 89,00
	P 120	282405	€ 89,00
	P 150	311995	€ 89,00
	P 180	311987	€ 89,00
	P 220	260236	€ 89,00
 Klittenband- schuurpapier wand/plafond	P 24	531542	€ 64,90
	P 40	531900	€ 29,40
	P 60	531901	€ 28,90
	P 80	531902	€ 28,90
	P 100	531896	€ 27,00
	P 120	531897	€ 27,00
	P 150	531898	€ 27,00
	P 180	531543	€ 27,00
 Klittenband- schuurpapier extra fijn	P 220	531899	€ 27,00
	P 40	531908	€ 46,60
	P 60	531909	€ 46,60
	P 80	531544	€ 46,60
	P 100	531903	€ 44,70
	P 120	531904	€ 44,70
	P 150	531905	€ 44,70
	P 180	531906	€ 44,70
 Klittenband- schuurgaas	P 220	531907	€ 44,70
	K 80	260237	€ 109,00
 Klittenband- schuurvlies	K 100	260230	€ 109,00
	A 100	281042	€ 86,10
	A 180	281034	€ 86,10

NIEUW

NIEUW

Steunschijven en schuurzolen

		KAD D225/16 S	483109	€ 26,00
	Gepolsterde adapter voor GE 5, GE 5 R, GSE 5 R			
		KAD D225/16 H	483117	€ 31,90
		KAD D225/13 S	437956	€ 26,00
	Gepolsterde adapter voor de ronde schuurkop van de Vario-Giraffe® en Handy-Giraffe®			
		KAD D225/13 H	483095	€ 33,00
	Set klittenband- steunschijven, rond	supersoft	483486	€ 61,40

Wisselkoppen GE 7 / GCE 6-EC / GE MH 18.0-EC

	Segmentschuurkop met draaibaar rand-segment	MH-R	457183	€ 274,90
	Excentrische schuurkop	MH-X	457205	€ 312,70
	Ronde schuurkop	MH-O	457175	€ 249,00
	Driehoekschuurkop	MH-T	457191	€ 274,90

Giraffehouder voor VCE 33 ... / VCE 44 ...

	Giraffehouder	VCE-GE Fix	445185	€ 31,90
---	---------------	------------	--------	---------

Schuurmiddel lengte 290 mm

 Klittenband- schuurpapier extra fijn	P 40	531948	€ 46,60
	P 60	531949	€ 46,60
	P 80	531915	€ 46,60
	P 100	531910	€ 44,70
	P 120	531911	€ 44,70
	P 150	531912	€ 44,70
	P 180	531913	€ 44,70
	P 220	531914	€ 44,70

NIEUW

Stofzuigers uit de L-klasse

Veiligheidsstofzuiger met handmatige filterreiniging VC 6 L MC



Bestelnr. 532024

- 1 x VC 6 L MC
- 1 x zuigslang 32 mm Ø x 0,5-2,5 m
- 1 x vlak ploofilter klasse L
- 1 x vliesfilterzak klasse L
- 1 x handbuis
- 1 x voegenmondstuk
- 1 x ronde borstel
- 1 x tapijtmondstuk
- 1 x gewatteerde schouderriem
- 1 x onderstel

INCLUSIEF
5 x vliesfilterzak
klasse L



Actienr. 56

€ 139,00

incl. btw € 168,19



Veiligheidsstofzuiger met handmatige filterreiniging VC 21 L MC



Bestelnr. 409979

- 1 x VC 21 L MC incl. toebehoren
- 1 x uitgebreide reinigungsset
- 5 x vliesfilterzak FS-F VC/E 21-26 L VE5



Actienr. 57

€ 213,00

incl. btw € 257,73



Veiligheidsstofzuiger met automatische filterreiniging, S 44 L AC



Bestelnr. 444146

- 1 x S 44 L AC
- 1 x zuigslang met secundaire luchtregeling
- 1 x PES vlak ploofilter
- 1 x afvalzak
- 2 x verlengingspijp
- 1 x bocht
- 1 x clip-vloermondstuk
- 1 x voegenmondstuk
- 1 x tapijtmondstuk
- 1 x ronde borstel
- 1 x adapter
- 1 x expander
- 2 x slanghouder

Actienr. 58

€ 631,00

incl. btw € 763,51



Veiligheidsstofzuigers met automatische filterreiniging VCE 33 L AC en VCE 44 L AC



- Hoogvermogen turbine voor hoog zuigvermogen en hoge onderdruk
- Vaste contactdoos met elektronische in-/uitschakelautomaat
- Debietregeling via draaischakelaar
- Elektronische vulpeilbewaking bij natte afzuiging
- Opstartvertraging en uitschakelvertraging
- 15 seconden naloop verwijdert stofresten uit de zuigslang
- Tegen stof beschermde, antistatische uitrusting
- Eenvoudige filtervervangning
- Adapterplaat voor bevestiging van L-BOXX-en en Tanos-systainers



VCE 33 L AC, bestelnr. 471186

- 1 x VCE 33 L AC
- 1 x anti-statische zuigslang Ø 32 mm x 4 m
- 1 x L-BOXX®-houder
- 1 x vlak ploofilter PES L/M/H
- 1 x vliesfilterzak klasse L/M
- 1 x PP-afvalzak
- 1 x adapter Ø 25 - 32 mm, anti-statisch
- 2 x slanghouder
- 5 x vliesfilterzak FS-F VCE L/M
- 1 x transportkoffer L-BOXX® TK-L 102
- 1 x uitgebreide reinigungsset

Actienr. 59

€ 679,00

incl. btw € 821,59



VCE 44 L AC, bestelnr. 471208

- 1 x VCE 44 L AC
- Uitrusting als boven

Actienr. 60

€ 727,00

incl. btw € 879,67

Stofzuigers uit de M-klasse

Veiligheidsstofzuigers met 20 liter inhoud en handmatige filterreiniging, klasse M VCE 22 M MC en VCE 22 M MC V

- De krachtige turbine zorgt voor een hoge zuigkracht
- Met apparaatcontactdoos en elektronische in-/uitschakelautoomaat
- Met zachte aanloop en uitschakelvertraging (naloop van 5 seconden)
- Keuzeschakelaar voor zuigdiameter van 32 mm of 21 mm
- Met debietregeling via de draaischakelaar
- Tegen stof beschermde, antistatische uitrusting
- Veiligheidsstofzuiger klasse M, geschikt voor alle stoffen met OEL-waarden $\geq 0,1 \text{ mg/m}^3$. Speciaal voor minerale stoffen en houtstoffen (ook beuken en eiken)
- Flow-sensortechnologie controleert het debiet

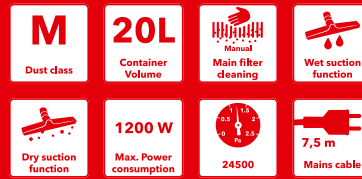

Voor gebruik op de bouwplaats



Bestelnr. 519812

- 1 x VCE 22 M MC
- 1 x anti-statische zuigslang met secundaire luchtregeling
- 1 x reinigungsset



Actienr. 61
€ 620,00
incl. btw € 750,20

Voor de automotive-sector



Bestelnr. 530920

- 1 x VCE 22 M MC V
- 1 x anti-statische zuigslang



Actienr. 62
€ 577,00
incl. btw € 698,17

Veiligheidsstofzuigers met automatische filterreiniging VCE 33 M AC en VCE 44 M AC



- Hoogvermogensturbine voor hoog zuigvermogen en hoge onderdruk
- Vaste contactdoos met elektronische in-/uitschakelautoomaat
- Debietregeling via draaischakelaar
- Elektronische vulpeilbewaking bij natte afzuiging
- Opstartvertraging en uitschakelvertraging
- 15 seconden naloop verwijdert stofresten uit de zuigslang
- Tegen stof beschermde, antistatische uitrusting
- Eenvoudige filtervervangning
- Adapterplaat voor bevestiging van L-BOXX-en en Tanos-systainers



VCE 33 M AC, bestelnr. 471194

- 1 x VCE 33 M AC
- 1 x anti-statische zuigslang $\varnothing 32 \text{ mm} \times 4 \text{ m}$
- 1 x L-BOXX®-houder
- 1 x vlak plooi-filter PES L/M/H
- 1 x vliesfilterzak klasse L/M
- 1 x PP-afvalzak
- 1 x adapter $\varnothing 25 - 32 \text{ mm}$, anti-statisch
- 2 x slanghouder
- 5 x vliesfilterzak FS-F VCE L/M
- 1 x transportkoffer L-BOXX® TK-L 102
- 1 x uitgebreide reinigungsset

Actienr. 63
€ 861,00
incl. btw € 1041,81



VCE 44 M AC, bestelnr. 471216

- 1 x VCE 44 M AC
- Uitrusting als boven

Actienr. 64
€ 893,00
incl. btw € 1080,53

Maximale stofbestendigheid op de werf

Bouwluchtreiniger VAC 800-EC

Bekijk de video!



Uiterst krachtig

Op korte tijd vermindert het aantal schadelijke stoffen in ruimtes tot 100 m² aanzienlijk

Zeer handig

Geen montage nodig. Opstellen, inschakelen - zuivere lucht. De filtervervangingsgebeurt zonder gereedschap.

Lage extra kosten

Bij beoogd gebruik gaat de HEPA 14-filter een jaar lang mee. De luchtreiniger VAC 800-EC is speciaal ontworpen voor langdurig gebruik en maakt indruk met zijn zeer lage stroomverbruik.

Fluistermodus

In de speciale nachtmodus bedraagt het geluidsdrukkniveau slechts 38 dB (A). Dit betekent dat het bedrijfspgeluid onder de concentratiestoringsdrempel valt en daarom ook ideaal is voor klaslokalen en dergelijke.

Lichtgewicht

Met slechts 7,2 kg is de VAC 800-EC de lichtste in zijn klasse en is hij dus gemakkelijk verplaatsbaar.

Stevig gebouwd

Speciaal ontworpen voor extreme omstandigheden op de werf. De VAC 800-EC is uiterst stevig en maakt indruk met zijn lange levensduur.



EC-fluisterturbine („Made in Germany“)

- Hoge gebruiksduur
- Lange levensduur
- Lage servicekosten
- Laag werkgeluid



Gereedschapsloze „top-change“-filtervervangingsmechanisme

Door eenvoudige bediening van de snelspanhendel voorkomt onnodig contact met gebruikte filtercassette.

VAC 800-EC

Bestelnr. 532859

- 1 x VAC 800-EC
- 1 x HEPA-filter H14
- 1 x voorfiltermat G3
- 1 x groffilter G4
- 1 x slang SH 125 x 5 m C



Actienr. 65

€ 859,00

incl. btw € 1039,39



Werk in het werkgebied met onderdruk

Om te voorkomen dat stof zich buiten het werkgebied kan verspreiden moet er een sluis geïnstalleerd worden. De gereinigde lucht wordt vervolgens afgevoerd uit het werkgebied via een slang of als gereinigde lucht teruggevoerd naar het werkgebied.

De mobiele FLEX Air Cleaner is klaar voor gebruik zonder montage

- Vermogen 170 Watt
- Nominaal stroomverbruik 1,7 - 1,45 A
- Onbelast toerental 0-3930 /min
- Aansluiting van stofafzuiging Ø 125 mm
- Geluidsdrukniveau 1 m, 58 dB(A)
- Max. debiet 544 m³/h
- Filteroppervlak H13 > 7,26 m²
- Zekering 10 VA
- Afmetingen (L x B x H) 373 x 400 x 508 mm
- Kabellengte 3,5 m
- Gewicht 7,2 kg

Accessoires

Product	Beschrijving	VE	Best.-nr.	Prijs excl. btw	
Slangen	SH 125x5m C	1	477672	€ 68,40	
	SH 125x6m C	1	488186	€ 81,40	
	SH 205x7,5m C	1	500399	€ 162,80	
Filter	Voorfiltermatten G3	VFE VAC G3	10	477699	€ 30,70
	Groffilter G4	FE VAC G4	1	477702	€ 29,50
	Actieve koelfilter G4	FE VAC G4 AK	1	477710	€ 67,30
	Fijnstoffilter F7	FE VAC F7	1	477729	€ 50,70
	Filter HEPA 13	FE VAC H13/HEPA	1	477737	€ 190,00
	Filter HEPA 14	FE VAC H14/HEPA	1	488194	€ 204,10

1150 Watt nat-steenpolijstmachine LE 12-3 100 WET, PRCD met variabel toerental en PRCD-schakelaar, 115 mm



- Krachtige motor van 1150 Watt
- Microprocessor-elektronica: met toerentalconstant-houding door middel van tachogenerator, zachte aanloop, overbelastingsbeveiliging en toerentalinstelling
- PRCD veiligheidsschakelaar: geïntegreerd in de kabel
- Hoog draaimoment voor maximale afnameprestaties en beste oppervlaktekwaliteit
- De watertoevoer en -regeling is onder de behuizing gepositioneerd, daardoor eenvoudige bediening en exacte dosering. Er ontstaat een vrij greepgedeelte direct boven de polijstschijs
- Speciale slang van 2 m: geen extra slangbeveiliging noodzakelijk.
- Snelkoppeling van messing: voor 1/2"-waterslang
- Spindelvergrendeling

Bestelnr. 378461

- 1 x LE 12-3 100 WET, PRCD
- 1 x GB-S L/LE12-3
- 1 x kabelhouder (klittenband)



Actienr. 66

€ 584,00

incl. btw € 706,64

Bouchardeermachine voor trappen LST 1503 VR



- Microprocessor-elektronica: met toerentalinstelling en -constantheiding, zachte aanloop, overbelastingsbeveiliging
- Werkbreedte instelbaar: 3-traps van ca. 40 mm tot ca. 92 mm
- Aanslag: traploos verstelbaar voor nauwkeurig werken langs de steenrand
- Stofafzuiging: voor het gebruik met name in bewoonde gebouwen
- De machine die voorzien is van 60 agressieve hardmetalen punten voert de opruwwerkzaamheden snel en nauwkeurig uit
- Roterende gereedschapkop is gelagerd in rubber, waardoor geluiden en trillingen worden verminderd en de levensduur van de aandrijving wordt verhoogd
- Kopgreep direct boven het gereedschap maakt nauwkeurig geleiden van de machine mogelijk

Bestelnr. 259229

- 1 x LST 1503 VR
- 1 x aanslag compleet
- 1 x inbussleutel, SW 5
- 1 x SAD D32 WS/WSK
- 1 x SHV-C 32 x 0,5 m



Actienr. 67

€ 1108,00

incl. btw € 1340,68

Het alternatief voor de kleine snijtafel Diamant-steenzaagmachine CS 60 WET



- Hoogvermogenmotor: extra krachtig voor het zagen van steen en frezen van voegen
- Traploze snijdiepte-instelling van 0 - 60 mm, met geleiderail tot 54 mm. Bij verstekzagen van 0 - 44 mm, met geleiderail tot 38 mm
- Traploze hoekinstelling voor verstekzaagsneden van 0 - 45°
- Zaagmarkering aan de geleidetafel van 0°/30°/45° voor een snelle oriëntatie
- Hoogwaardige beschermkap en geleideplaat van magnesiumgietwerk
- Motorbescherming van rubber voorkomt het direct aanzuigen van spatwater
- Watertoevoer: voor een effectieve koeling van het diamantgereedschap
- Snelkoppeling van messing: voor 1/2"-waterslang
- PRCD-personenveiligheidsschakelaar: geïntegreerd in de kabel

Bestelnr. 531029

- 1 x diamant-steenzaagmachine CS 60 WET
- 1 x sleutel voor gereedschapswissel
- 1 x parallelaanslag
- 1 x L-BOXX® 238
- 1 x diamantzaagblad met gesegmenteerde rand



Actienr. 68

€ 908,00

incl. btw € 1098,68

INCLUSIEF
GRS 160
geleidingsrail

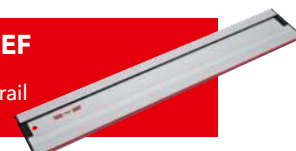

Beton-Giraffe® GDE 10 Set Turbo-Jet/Thermo-Jet

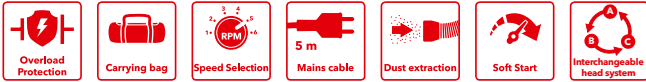

Beton-Giraffe® GDE 10 Set Turbo-Jet

Bestelnr. 532860

- 1 x Beton-Giraffe® GDE 10
- 1 x schuurkop DGH-R D150 met gereedschapsopname D28 mm
- 1 x schuurkop DSH-R D150 met klittenbandsteunschijf D150 mm
- 1 x klittenband-diamantschuurpad DP 30 DRY D150
- 1 x anti-statische zuigslang SH-CF 32 x 4 m AS/NL
- 1 x diamantschuurschijf Turbo-Jet D150
- 1 x transporttas



Actienr. 69

€ 1461,00

incl. btw € 1767,81

Beton-Giraffe® GDE 10 Set Thermo-Jet

Bestelnr. 532861

- 1 x Beton-Giraffe® GDE 10
- 1 x schuurkop DGH-R D150 met gereedschapsopname D28 mm
- 1 x schuurkop DSH-R D150 met klittenbandsteunschijf D150 mm
- 1 x klittenband-diamantschuurpad DP 30 DRY D150
- 1 x anti-statische zuigslang SH-CF 32 x 4 m AS/NL
- 1 x diamantschuurschijf Thermo-Jet D150
- 1 x transporttas



Actienr. 70

€ 1461,00

incl. btw € 1767,81



De schuurkoppen DGH-R D150 en DSH-R D150 zijn standaard inbegrepen



Accu-handcirkelzaag CS 62 18.0-EC/5.0 Set



- Krachtige aanzet
- Zaagdiepte van max. 62 mm

Bestelnr. 513326

- 1 x accu-handcirkelzaag CS 62 18.0-EC
- 2 x accu Li-Ion Ah AP 18.0/5.0
- 1 x snellader CA 10.8/18.0
- 1 x zaagblad Z 24-WZ
- 1 x stofzak
- 1 x zuigadapter
- 1 x transportkoffer L-BOXX® 374
- 1 x adapter voor geleidingsrail GR-A CS 62

Actienr. 71

€ 641,00

incl. btw € 775,61



Flexibele adapter voor railsystemen

- Zonder gereedschap te monteren
- Zaagsneden van 0°-50° op de FLEX-rail
- Bruikbaar voor andere railsystemen

INCLUSIEF

GRS 160 geleidingsrail

De passende industriële stofzuiger vindt u op de pagina's 26/27

Precisie over de gehele lijn

Zelfnivellerende kruislijnlaser ALC 2/1-G/R



- Met individueel instelbare horizontale en verticale laserlijn
- Ontspiegelde glazen
- Bereik tot 50 meter/tot 70 meter met ontvanger
- Uitschakelbare zelfnivelleringsfunctie
- Eenvoudige bediening
- Geïntegreerde Lipo-accu



Bestelnr. 530443

- 1 x ALC 2/1-G/R
- 1 x magneethouder
- 1 x transporttas
- 1 x USB-kabel
- 1 x USB-lader

INCLUSIEF

Statief LKS 65-170 F 1/4



Actienr. 72

€ 262,00

incl. btw € 317,02

Zelfnivellerende kruislijnlaser ALC 3/1-G/R

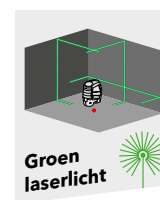

- Met één horizontale en twee verticale laserlijnen onder een hoek van 90° plus loodlijn (rode laser) afzonderlijk inschakelbaar.
- Bereik tot 50 meter/tot 70 meter met ontvanger
- Ontspiegelde glazen
- Accu-bedrijfsduur van ruim 6 uur



Bestelnr. 530444

- 1 x ALC 3/1-G/R
- 1 x magneethouder
- 1 x transporttas
- 1 x USB-kabel
- 1 x USB-lader

INCLUSIEF

Statief LKS 65-170 F 1/4



Actienr. 73

€ 331,00

incl. btw € 400,51

360°-accu-lijn laser ALC 3/360-G/R 10.8 Set



- Ontvangermodus
- Eén horizontale en twee verticale 360°-laserlijnen, afzonderlijk inschakelbaar
- Loodfunctie
- Ontspiegelde glazen
- Bereik tot 100 m, met ontvanger tot 120 m
- Uitschakelbare zelfnivelleringsfunctie
- 3 lichtsterkteniveaus
- Stof- en spatwaterdicht
- Optisch waarschuwingssignaal bij overschreden zelfnivelleringsbereik

Bestelnr. 532862

- 1 x ALC 3/360-G/R 10.8
- 1 x laser-doelbord en zichtbril
- 1 x universele laserhouder
- 1 x snellader CA 10.8
- 1 x accu Li-ion 2.5 Ah AP 10.8/2.5
- 1 x transportkoffer L-BOXX® 136

Actienr. 74

€ 620,00

incl. btw € 750,20

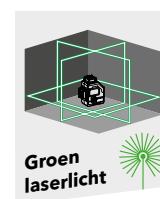

INCLUSIEF

Statief LKS 65-170 F 1/4



Veiligheidsaanwijzing! FLEX-lasermeeapparaten voldoen aan alle internationale veiligheidsvoorschriften. Ze voldoen aan laserklasse 2 resp. 2M volgens DIN EN 60825-1:2001-11 (golflengte 635-670 nm, uitgangsvermogen < 1mW) en vormen bij correct gebruik geen gevaar voor ogen en huid. Desondanks mag men bij het werken met lasermeeapparaten nooit rechtstreeks in de laserstraal kijken.

Laserafstandsmeter ADM 100 G tot max. 100 m

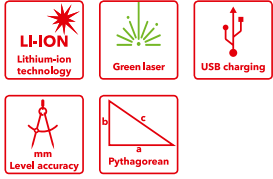

- Groene laser voor snelle en nauwkeurige metingen
- Lengte, oppervlakte, volume en indirecte metingen
- Permanente hoekmeting
- Met de geheugenfunctie kunnen tot 99 waarden worden opgeslagen
- Continue meetmodus
- Eenheid/geluidstoets: stil of met geluid en instelling van de gewenste meeteenheid
- Verlicht display met vier regels
- Stof- en spatwaterdichte behuizing
- ¼"-aansluitdraad voor statieven
- Voeding mogelijk met 1,5V-batterijen (AAA) of accu



ADM 100 G
Bestelnr. 518964

- 1 x accu Li-Ion
- 3 x 1,5V-batterij (AAA)
- 1 x USB naar micro-USB-kabel
- 1 x beschermtas

Actienr. 75

€ 220,00

incl. btw € 266,20

Laserafstandsmeter ADM 70 G tot max. 70 m

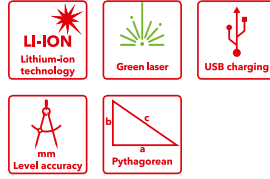

- Groene laser voor snelle en nauwkeurige metingen
- Lengte, oppervlakte, volume en indirecte metingen
- Permanente hoekmeting
- Met de geheugenfunctie kunnen tot 99 waarden worden opgeslagen
- Continue meetmodus
- Eenheid/geluidstoets: stil of met geluid en instelling van de gewenste meeteenheid
- Verlicht display met vier regels
- Stof- en spatwaterdichte behuizing
- ¼"-aansluitdraad voor statieven
- Voeding mogelijk met 1,5V-batterijen (AAA) of accu



ADM 70 G
Bestelnr. 518956

- 1 x accu Li-Ion
- 3 x 1,5V-batterij (AAA)
- 1 x USB naar micro-USB-kabel
- 1 x beschermtas

Actienr. 76

€ 171,00

incl. btw € 206,91

Laserafstandsmeter ADM 30 Smart tot max. 30 m

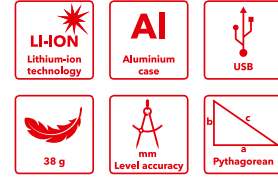

- Snelle bepaling van de afmetingen in binnenruimten
- Eenvoudige bediening
- Lengte-, oppervlakte- en inhoudsberekening
- Indirecte hoogtemeting
- Continue meetmodus
- Omschakelbare maatweergave in m/mm, inch/feet
- Geïntegreerde accu
- Automatische uitschakeling
- Verlicht display
- Stofbeschermd behuizing



ADM 30 Smart
Bestelnr. 504599

- 1 x ADM 30 Smart
- 1 x handriem
- 1 x USB-kabel

Actienr. 77

€ 45,00

incl. btw € 54,45

Veiligheidsaanzwijzing! FLEX-lasermeterapparaten voldoen aan alle internationale veiligheidsvoorschriften. Ze voldoen aan laserklasse 2 resp. 2M volgens DIN EN 60825-1:2001-11 (golflengte 635-670 nm, uitgangsvermogen < 1mW) en vormen bij correct gebruik geen gevaar voor ogen en huid. Desondanks mag men bij het werken met lasermeterapparaten nooit rechtstreeks in de laserstraal kijken.

De uitrusting van de machines komt overeen met de gebruikelijke basisuitrusting.
Technische wijzigingen, prijswijzigingen en vergissingen voorbehouden. Alle prijzen zijn vrijblijvende adviesprijzen excl. btw.

Acties geldig t.e.m. 31-08-2024
Slechts zolang de voorraad strekt

Compacte betonschuurmachine voor schuren tot vlakbij de rand LDE 16-8 125 R, Kit Turbo-Jet II

- Elektronica met toerentalconstanthouding, zachte aanloop, overbelastingsbeveiliging en temperatuurbewaking
- Betrouwbare hoogvermogenmotor van 1600 watt
- Traploos regelbaar onbelast toerental 4500-7800 omw/min
- Anti-kickback, schakelt de motor uit als de schijf blokkeert
- Beschermkap met zwenkbaar segment om tot aan de wand te kunnen schuren
- Traploos verstelbare, ergonomische beugelhandgreep met trillingsdemping
- FLEX-clipslangaansluiting voor Ø 32 mm klikaansluiting in de basisuitrusting inbegrepen
- Verzonken spindelvergrendeling om onbedoelde bediening te voorkomen
- Uitermate geschikt voor het bewerken van muren, plafonds en vloeren. Efficiënt en economisch werken door optimale afstemming van machine en steunschijf



Ook leverbaar als LD 16-8 125 R, Kit Turbo-Jet II met constant toerental (bestelnr. 504939) voor € 594,00 excl. btw.

Bestelnr. 513474

- 1 x LDE 16-8 125 R
- 1 x diamantschuurschijf Turbo-Jet II
- 1 x afzuigkap met borstelkrans
- 1 x beugelhandgreep
- 3 x kabelhouder
- 1 x inbussleutel, SW 4
- 1 x pengatsleutel
- 1 x transportkoffer L-BOXX® 238



INCLUSIEF

Diamantschuurschijf Estrich-Jet Ø 125 mm (schuurschijf voor abrasieve materialen)



Actienr. 78

€ 641,00

incl. btw €775,61

Ter waarde van € 194,70

Krachtige 2400 Watt betonschuurmachine voor oppervlakken, 180 mm LD 24-6 180, Kit Turbo-Jet

- Elastische rubberen afzuigring met slijtvaste metalen ring
- Stofafzuiging beschermt tegen schurend stof
- Zachte aanloop voor een veilige start
- Herstartbeveiliging na een stroomstoring
- Afzuigkap met traploze hoogte-instelling
- Afzuigmondstuk 32 mm buiten-Ø
- Zeer geschikt voor het schuren van grote oppervlakken
- Geschikt zijn steunschijven met een hoogte van 22 mm tot 28 mm
- Met traploos verstelbare, ergonomische beugelhandgreep met trillingsdemping

Ø 180 mm



INCLUSIEF
PKD-schuurschijf Ø 180 mm



Ter waarde van € 407,10

Bestelnr. 513482

- 1 x LD 24-6 180
- 1 x diamantschuurschijf Turbo-Jet Ø 180 mm
- 1 x afzuigkap met rubberen afzuigring
- 1 x zuigadapter
- 1 x spanmoer M 14
- 1 x spanflens SW 17
- 1 x inbussleutel SW 6
- 1 x pengatsleutel
- 1 x beugelhandgreep
- 3 x kabelhouder
- 1 x transportkoffer



Actienr. 79

€ 844,00

incl. btw € 1021,24

RETECFLEX, de universele machine voor opknappen, renoveren en moderniseren RE 16-5 115, Kit freeskop spits

- Universeel toepasbaar gereedschapssysteem dat kan worden aangepast voor vele toepassingen bij renovatie en modernisering. Compact, handzaam en bij uitstek geschikt voor het bewerken van kleinere oppervlakken en voor de randen van grote oppervlakken
- Toerentalinstelling, toerentalconstanthouding door middel van een tachogenerator, zachte aanloop, herstartbeveiliging na stroomstoring, overbelastingsbeveiliging en temperatuurbewaking
- Anti-kickback
- Speciale overbrenging: speciale tandwieloverbrenging voor een hoger draaimoment in de midden en lage toerentalbereik
- Met traploos verstelbare, ergonomische beugelhandgreep met trillingsdemping
- FLEX-clipsysteem: geen adapter en verloopmoffen vereist
- Afzuigkap: met traploze hoogte-instelling
- Spindelvergrendeling



Bestelnr. 513504

- 1 x RE 16-5 115
- 1 x freeskop spits
- 1 x afzuigkap schuren Ø 115 mm met borstelkrans
- 1 x stelkap frezen Ø 80 mm
- 1 x steunschijf Ø 115/M14 klittenbandkomschijf
- 1 x schuurschijvenset korund Ø 115
- 1 x beugelhandgreep
- 1 x ringsteeksleutel, SW 13
- 1 x inbussleutel, SW 4
- 3 x bevestigingsschroef, M 8
- 1 x transportkoffer L-BOXX® 238



INCLUSIEF

Diamantschuurschijf Estrich-Jet
PKD-schuurschijf



Actienr. 80

€ 941,00

incl. btw € 1138,61

Ter waarde van € 539,20

De passende industriële stofzuiger vindt u op de pagina's 26/27

Die mengen erop los

De professionele mengmachines van FLEX weten wat mengen is. Kies nu voor een ergonomisch optimale oplossing voor schoon, krachtig en snel mengen op de bouwplaats. Het optimale kennismakingsaanbod voor schilders, stukadoors, pleisteraars of metselaars.

1010 Watt 1-snelheid mengmachine MXE 1000

- Voor mengen tot 40 kg
- Vollegolf-elektronica: met zachte aanloop, temperatuurbewaking, overbelastingsbeveiliging en met traploze toerentalregeling via toerentalschakelaar
- Onbelast toerental 0 - 780 omw/min

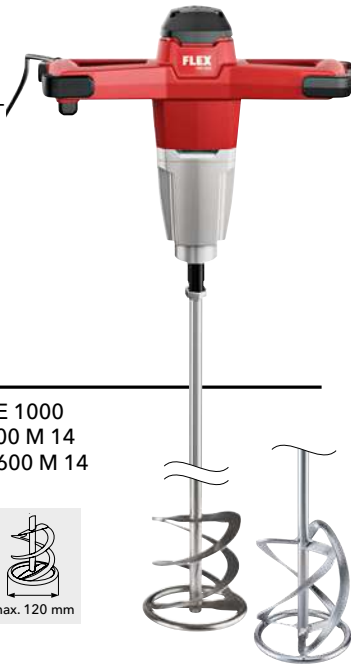

Bestelnr. 531035

- 1 x 1-snelheid mengmachine MXE 1000
- 1 x spiraalmengstaaf WR2 120x600 M 14
- 1 x spiraalmengstaaf WR3R 120x600 M 14

Actienr. 81

€ 181,00

incl. btw € 219,01



1600 Watt 2-snelheden mengmachine MXE 1602

- Voor mengen tot 90 kg
- Robuuste 2-traps overbrenging: groot ontworpen en optimale overbrenging voor toerentalen die afgestemd zijn op het materiaal en met een krachtig draaimoment
- Met zachte aanloop, temperatuurbewaking, overbelastingsbeveiliging en met traploze toerentalregeling via toerentalschakelaar
- Comfortabele 3-standenschakelaar zonder werkonderbreking vanaf de greeppositie bereikbaar, beschermd door rubberhuls



Bestelnr. 531037

- 1 x 2-snelheden mengmachine MXE 1602
- 1 x spiraalmengstaaf WR2 160x600 M 14
- 1 x spiraalmengstaaf WR3R 160x600 M 14

Actienr. 83

€ 331,00

incl. btw € 400,51

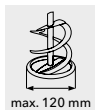

Inclusief 2 spiraalmengstaven bij elke machine

1x WR2 ...x600 M14

1x WR3R ...x600 M14



1200 Watt 2-snelheden mengmachine MXE 1202

- Voor mengen tot 60 kg
- Vollegolf-elektronica: met zachte aanloop, temperatuurbewaking, overbelastingsbeveiliging en met traploze toerentalregeling via toerentalschakelaar
- 3-standenschakelaar / stand 1: reinigen, stand 2: mengen, stand 3: doormengen
- Onbelast toerental 1° stand 0 - 210/325/530 omw/min
- Onbelast toerental 2° stand 0 - 320/490/780 omw/min



Bestelnr. 531036

- 1 x 2-snelheden mengmachine MXE 1202
- 1 x spiraalmengstaaf WR2 140x600 M 14
- 1 x spiraalmengstaaf WR3R 140x600 M 14

Actienr. 82

€ 245,00

incl. btw € 296,45

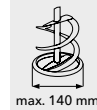

2-snelheden 18V accu-mengmachine met 3-standen toerentalschakelaar MXE 18.0-EC



- Voor mengen tot 30 kg
- Electronic Management System
- Toerentalschakelaar
- Robuuste 2-traps overbrenging
- 3-standenschakelaar / stand 1: reinigen, stand 2: mengen, stand 3: doormengen
- Onbelast toerental 1° stand 0 - 210/325/530 omw/min
- Onbelast toerental 2° stand 0 - 320/490/780 omw/min



Bestelnr. 532031

- 1 x 2-snelheden accu-mengmachine MXE 18.0-EC
- 1 x snellader CA 10.8/18.0
- 2 x accu Li-Ion Ah AP 18.0/5.0
- 1 x spiraalmengstaaf WR2 120x600 M 14
- 1 x spiraalmengstaaf WR3R 120x600 M 14

Actienr. 84

€ 534,00

incl. btw € 646,14

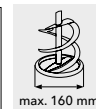

2600 Watt haakse slijper L 26-6 230 TK-S



- Motor: grote belastbaarheid met hoog rendement voor een krachtig afnamevermogen
- Zachte aanloop, herstartbeveiliging na stroomstoring, overbelastingsbeveiliging, CDC-electronic voor het constant houden van het toerental bij belasting
- Anti-kickback
- SoftVib-handgreep voor minder trillingen, in drie standen te monteren
- Achterste steelhandgreep met softinlegstuk 90° draaibaar naar rechts en links voor een optimale werkhouding
- Spindelvergrendeling



Bestelnr. 466239

- 1 x L 26-6 230 TK-S
- 1 x transportkoffer
- 1 x SDS-Clic snelspanmoer M 14
- 1 x diamantdoorslijpschijf standaard beton Ø 230 mm



Actienr. 85
€ 256,00
 incl. btw € 309,76

Afzuigkap en diamantdoorslijpsysteem DCG L 26-6 230 Set

- Meteen startklaar, haakse slijper compleet met gemonteerde afzuigkap in de koffer. Diamantdoorslijpschijf universeel 230 mm inclusief
- Krachtige haakse slijper L 26-6 230 met zachte aanloop, herstartbeveiliging, overbelastingsbeveiliging, CDC-electronic voor constant toerental, anti-kickbackfunctie
- Volledig afgeschermd afzuigkap voor een efficiënte stofafzuiging
- Directe aansluiting met Flex-clipsysteem
- Bodemplaat met wielen voor eenvoudig voorwaarts werken. Met/zonder geleiderail inzetbaar
- Diepteanslag met schaalverdeling voor instelling van de zaagdiepte en het willekeurige zaagbegin (invalzaagsnede) met en zonder geleiderail (max. 55 mm met, 60 mm zonder rail).
- Zijhandgreep naar keuze rechts/links monteerbaar



Bestelnr. 494674

- 1 x L 26-6 230 haakse slijper
- 1 x afzuigkap DCG AG 230
- 1 x diamantdoorslijpschijf universeel Ø 230 mm
- 3 x DCG AG-set rubberen strip
- 1 x DCG AG 230 afstandsring L26/24/22
- 1 x SoftVib-handgreep
- 1 x spanflens
- 1 x spanmoer M 14
- 1 x inbussleutel, SW 6
- 1 x pengatsleutel BL 5
- 1 x geleiderail GRS 80
- 1 x transportkoffer met inlegstuk



Actienr. 86
€ 605,00
 incl. btw € 732,05

Afzuigkap DCG AG 230

Afzuigkap voor stofvrij slijpen met efficiënte stofafzuiging voor exact werken met diamant-doorslijpschijven op 230 mm haakse slijpers. Extreem stabiel, geen verdraaien door het zijdelingse gewicht van de haakse slijper dankzij stabilisator. Bodemplaat met wielen voor eenvoudig voorwaarts werken, zijhandgreep naar keuze links of rechts monteerbaar. Met zuigaansluiting voor FLEX-clipsysteem en adapter voor geleiderail. Diepteanslag met schaalverdeling voor instelling van de zaagdiepte voor gebruik met of zonder geleiderail. Maximale zaagdiepte 60 mm.

Bestelnr. 471895

- 1 x afzuigkap DCG AG 230



Actienr. 87
€ 192,00
 incl. btw € 232,32

800 Watt haakse slijper L 811 125

Ø 125



- Uitgebreide stofafdichting van motor en aandrijving
- Herstartbeveiliging na een stroomstoring
- Langere levensduur dankzij geoptimaliseerde koeling en gemodificeerde koolborstelgeometrie
- Licht, ergonomisch model, kort en zeer handzaam
- Gereedschapsloze verstelling van de beschermkap



Bestelnr. 494682

- 1 x L 811
- 1 x beschermkap 125 Ø slijpen
- 1 x handgreep
- 1 x spanflens
- 1 x spanmoer M 14
- 1 x pengatsleutel

Actienr. 88

€ 59,00

incl. btw € 71,39

1000 Watt haakse slijper L 1001 125

Ø 125



- Herstartbeveiliging
- Motor: grote belastbaarheid met hoog rendement voor een krachtig afnamevermogen
- Extreem licht en handzaam
- Compacte, slanke en ergonomische bouwvorm
- Gereedschapsloze verstelling van de beschermkap



Bestelnr. 438340

- 1 x L 1001 125
- 1 x beschermkap 125 Ø slijpen
- 1 x handgreep
- 1 x spanflens
- 1 x spanmoer M14
- 1 x pengatsleutel

Actienr. 89

€ 86,00

incl. btw € 104,06

1400 Watt haakse slijper L 1400 125

Ø 125



- Zachte aanloop, herstartbeveiliging na stroomstoring, temperatuurbewaking, CDC-electronic voor het constant houden van het toerental bij belasting
- Motor: grote belastbaarheid met hoog rendement
- Langere levensduur dankzij geoptimaliseerde koeling en koolborstelgeometrie
- Uitgebreide stofafdichting van motor en aandrijving
- Ergonomische arm-werkhouding door schuin gemonteerde zijhandgreep
- Beschermkap zonder gereedschap verstelbaar met spanhendel
- Vergrendelbare schuifschakelaar
- Spindelvergrendeling



Bestelnr. 492329

- 1 x L 1400 125
- 1 x beschermkap 125 Ø slijpen
- 1 x handgreep
- 1 x spanflens
- 1 x spanmoer M 14
- 1 x pengatsleutel

Actienr. 90

€ 123,00

incl. btw € 148,83

2200 Watt haakse slijper L 2200 230

Ø 230



- Robuuste motor- en aandrijfbehuizing. De stabiele en robuuste stalen aandrijving alsmede het spindellager dat door een metalen kap wordt beschermd, verhogen de betrouwbaarheid en de levensduur
- Achterste steelhandgreep met softinlegstuk voor een betrouwbare grip
- Schakelaar met inschakelblokkering en vergrendeling
- Herstartbeveiliging na een stroomstoring
- Zachte aanloop voor een comfortabele start zonder stoten
- Spindelvergrendeling
- Beschermkap zonder gereedschap verstelbaar met spanhendel
- Doorslijpbeschermpak (389625), beschermkapdeksel (446068) als optionele toebehoren



Bestelnr. 492280

- 1 x L 2200 230
- 1 x beschermkap 230 Ø slijpen
- 1 x handgreep
- 1 x spanflens
- 1 x spanmoer M 14
- 1 x pengatsleutel

Actienr. 91

€ 139,00

incl. btw € 168,19

900 Watt haakse slijper LE 9-11 125

Ø 125



- Met toerentalconstantheiding, toerentalregeling, zachte aanloop, herstartbeveiliging na stroomstoring, overbelastingsbeveiliging
- Variabele toerentalinstelling (6 standen)
- Motor: grote belastbaarheid met hoog rendement
- Compacte, slanke en ergonomische bouwvorm
- Anti-kickback, schakelt de motor uit als de schijf blokkeert
- Gereedschapsloze verstelling van de beschermkap



Bestelnr. 512818

- 1 x LE 9-11 125
- 1 x beschermkap 125 Ø slijpen
- 1 x handgreep
- 1 x spanflens
- 1 x spanmoer M 14
- 1 x pengatsleutel

Actienr. 92

€ 138,00

incl. btw € 166,98

INCLUSIEF
FixTec-snelspanmoer M 14



1700 Watt haakse slijper LBE 17-11 125

Ø 125

Variabele toerental



- Bovendien met variabel toerental 2800-11.500 omw/min
- Motor met hoge belastbaarheid en hoog rendement
- Langere levensduur dankzij geoptimaliseerde koeling en gemodificeerde koolborstelgeometrie
- Uitgebreide stofafdichting van motor en aandrijving
- Met mechanische rem, stopt het gereedschap in 3,5 seconden
- Gereedschapsloze verstelling van de beschermkap
- Vergrendelbare schuifschakelaar
- SoftVib-handgreep met geïntegreerde spanmoersleutel en trillingsdemping



Bestelnr. 502022

- 1 x LBE 17-11 125
- 1 x beschermkap Ø 125 schuren
- 1 x SoftVib-handgreep
- 1 x spanflens
- 1 x spanmoer M 14

Actienr. 93

€ 277,00

incl. btw € 335,17

INCLUSIEF
1200 Watt haakse slijper L 12-11 125



2200/800 Watt haakse slijper L 2200 230/ L 811 125

Ø 230

Ø 125

2200 Watt haakse slijper L 2200 230

- Max. schuurelement-Ø 230 mm
- Onbelast toerental 6500 omw/min
- Verbruik 2200 watt
- Gereedschapsopname M 14
- Spanhals-Ø 64 mm
- Kabellengte 4,0 m
- Gewicht 5,8 kg

800 Watt haakse slijper L 811 125

- Max. schuurelement-Ø 125 mm
- Onbelast toerental 12000 omw/min
- Verbruik 800 watt
- Gereedschapsopname M 14
- Spanhals-Ø 40,3 mm
- Kabellengte 4,0 m
- Gewicht 2,0 kg



Bestelnr. 492302

- 1 x L 2200 230
- 1 x L 811 125
- 1 x transportkoffer

Actienr. 94

€ 209,00

incl. btw € 252,59

2200/1010 Watt haakse slijper L 2200 230/ L 1001 125

Ø 230

Ø 125

2200 Watt haakse slijper L 2200 230

- Max. schuurelement-Ø 230 mm
- Onbelast toerental 6500 omw/min
- Verbruik 2200 watt
- Gereedschapsopname M 14
- Spanhals-Ø 64 mm
- Kabellengte 4,0 m
- Gewicht 5,8 kg

1010 Watt haakse slijper L 1001 125

- Max. schuurelement-Ø 125 mm
- Onbelast toerental 10000 omw/min
- Verbruik 1010 watt
- Gereedschapsopname M 14
- Spanhals-Ø 40,3 mm
- Kabellengte 4,0 m
- Gewicht 2,2 kg



Bestelnr. 492310

- 1 x L 2200 230
- 1 x L 1001 125
- 1 x transportkoffer

Actienr. 95

€ 224,00

incl. btw € 271,04

Sets met accu-TRINOXFLEX

18V accu-bandvijl FBE 30 18-EC C-Set

- Borstelloze motor, hogere efficiëntie, langere levensduur
- Uniek gereedschapsopzetstuk met snelkoppeling voor het wisselen van de systeemopzetstukken zonder gereedschap
- Schuurkop: 140° zwenkbaar. Schuurarmen bruikbaar met 9 mm of 30 mm
- Schuurarm verstelbaar voor bandlengten 520 mm en 533 mm
- Bewerkingslengte schuurarm tot ca. 12 cm
- Schuurbandwissel: snel en zonder gereedschap

Bestelnr. 532117

- 1 x opzetstuk bandvijl BF 140
- 2 x schuurband ZIRCOFLEX P60
- 2 x schuurband ZIRCOFLEX P120



Actienr. 96
€ 641,00
incl. btw € 775,61

18V accu-rondslijpmachine BRE 50 18-EC C-Set

- Borstelloze motor, hogere efficiëntie, langere levensduur
- Uniek gereedschapsopzetstuk met snelkoppeling voor het wisselen van de systeemopzetstukken zonder gereedschap
- Hoogwaardige, verend gelagerde slijparm: van lichtmetaal met 2 omkeerrollen. Voor optimale omsluiting van buizen tot max. 270°
- Schuurbandwissel: snel en zonder gereedschap

Bestelnr. 532118

- 1 x opzetstuk buisband BR 50
- 2 x schuurband ZIRCOFLEX P60
- 2 x schuurband ZIRCOFLEX P120



Actienr. 97
€ 748,00
incl. btw € 905,08

18V accu-hoekklasslijper LKE 152 18-EC C-Set

- Borstelloze motor, hogere efficiëntie, langere levensduur
- Uniek gereedschapsopzetstuk met snelkoppeling voor het wisselen van de systeemopzetstukken zonder gereedschap
- Voor de fijne bewerking van oppervlakken, schuurwerkzaamheden in bijzonder spitse punten, hoeken en moeilijk bereikbare plaatsen
- Microprocessor-elektronica: toerentalinstelling, toerentalconstantheid door middel van een tachogenerator, zachte aanloop, herstartbeveiliging na stroomstoring, overbelastingsbeveiliging en temperatuurbewaking

Bestelnr. 532120

- 1 x opzetstuk hoekklasslijper LK 152



Actienr. 98
€ 855,00
incl. btw € 1034,55

18V accu-satineermachine BSE 50 18-EC C-Set

- Borstelloze motor, hogere efficiëntie, langere levensduur
- Uniek gereedschapsopzetstuk met snelkoppeling voor het wisselen van de systeemopzetstukken zonder gereedschap
- Opzetstuk voor satineren variabel instelbaar, maakt werken dicht bij de rand mogelijk, ook geschikt voor smalle walsen, incl. parallelaanslag. Gereedschapsloze wisseling van schuurgereedschap via gepatenteerd snelwisselsysteem
- Voor de optimale bewerking van verschillende materialen, waaronder satineren, structureren, polijsten, borstelen, glad maken, ontroesten, ontbramen van staal en roestrijstalen oppervlakken

Bestelnr. 532119

- 1 x opzetstuk satineren BS 50



Actienr. 99
€ 534,00
incl. btw € 646,14

De passende accu's en laders vindt u op pagina's 10/11



Meer informatie over de metaalbewerking met het TRINOXFLEX-systeem vindt u op onze website!

1400 Watt metaal-handcirkelzaag CSM 4060



- Exact zagen van metaal zonder koelvloeistof
- Spanenopvangbak met kijkglas:
 - groot gedimensioneerd
 - zonder gereedschap te legen
- Geleideplaat kan zonder gereedschap worden versteld, traploze verstelling van de zaagdiepte tot 63 mm
- Speciale hardmetalen zaagbladen: vrijwel braamvrije sneden, inkorten van schroefdraadstangen zonder nasnijden van schroefdraad mogelijk
- Schakelaar met inschakelblokkering en vergrendeling
- Maximale zaagdiktes:
 - Massief materiaal/plaatstaal: 6 mm
 - Rond materiaal: 20 mm
 - Holle profielen: 63 mm

INCLUSIEF
800 Watt haakse slijper L 811 125



Bestelnr. 506044

- 1 x CSM 4060
- 2 x HM-zaagbladen voor staal
- 1 x parallelaanslag
- 1 x ring-/steeksleutel
- 1 x veiligheidsbril
- 1 x transportkoffer



Actienr. 100
€ 589,00
incl. btw € 712,69



850 Watt metaal-bandzaag met zwenkbare zaagarm SBG 4910



- Te gebruiken met zaagtafel of met de hand
- Traploze en gereedschapsloze verstelling van de zaaghoek van 0° tot 45°
- 3-punts zaagbandgeleiding met kogellagers voor een optimaal zaagverloop

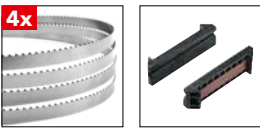

Bestelnr. 406236

- 1 x SBG 4910
- 1 x parallelaanslag
- 4 x bimetalen zaagband
- 1 x spanklauw SBG-SP 10 VE2

Actienr. 101
€ 535,00
incl. btw € 647,35



Rechte 18V accu-slijper met variabel toerental DGE 25 18.0-EC



- Zeer slanke en lichte machine voor optimaal gebruiksgemak. Greepomvang van slechts 147 mm
- Toerentalinstelling in 4 standen (10.000 / 15.000 / 20.000 / 25.000 omw/min)

INCLUSIEF
P-Set 55 R



Ook leverbaar in L-BOXX® (zonder accu en lader) voor € 327,00 excl. btw (bestelnr. 518972).

Bestelnr. 532115

- 1 x spantang 6 mm Ø
- 1 x steeksleutel SW 17

Actienr. 102
€ 515,00
incl. btw € 623,15



Rechte slijper met variabel toerental DGE 8-32



- Krachtige en robuuste motor 800 Watt
- Variabel toerental van 10.600 - 32.000 omw/min
- Slanke en lichte machine voor optimaal gebruiksgemak
- 43mm-spanhals voor stationaire bevestiging of bevestiging van handgreep
- Handvatbeschermkap voor veilige geleiding van de machine
- Vergrendelbare aan-uitschakelaar aan de zijkant

Bestelnr. 522279

- 1 x spantang 6 mm Ø
- 1 x steeksleutel SW 17

Actienr. 103
€ 369,00
incl. btw € 446,49



Polijst- en automotive-producten

Die laten alles schitteren

Accu-polijstmachine PXE 80 10.8-EC/2.5 set



- Borstelloze motor
- Gasgeefschakelaar voor een trage en zachte start
- 4 toerentalinstellingen
- Multi Grip: Dankzij het grotere grip-oppervlak is het mogelijk om de PXE 80 veilig in de hand te houden.
- Door de verwisselbare aandrijving is de PXE 80 geschikt voor hoogabrasief polijsten en hologramverwijdering bij de finishing
- Gereedschapsloos snelwisselsysteem
- Voor roterende en excentrisch vrijlopende werkzaamheden met een slag van 3, 6 en 12 mm

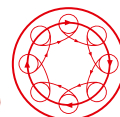
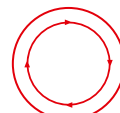

Bestelnr. 469076

- 1x PXE 80 10.8-EC
- 1x adapter roterend DT-P
- 1x adapter excentrisch 3 mm slag DT-XF3
- 1x adapter excentrisch 12 mm slag DT-XF12
- 2x polijstspons PSX-G 40
- 2x polijstspons PS-V 40
- 2x polijstspons PS-V 60
- 2x polijstspons PS-O 60
- 2x polijstspons PS-R 80
- 1x plaksteunschijf 30 Ø BP-M/SR D30 PXE
- 1x klittenband-steunschijf 30 Ø BP-M D30 PXE
- 1x klittenband-steunschijf 75 Ø BP-M D75 PXE
- 1x microvezeldoek MW-C
- 1x polijstmiddel P03/06-LDX 250 ml
- 1x polijstmiddel P05/05-LDX 250 ml
- 2x accu Li-Ion 2.5 Ah AP 10.8/2.5
- 1x snellader CA 10.8/18.0
- 1x transportkoffer L-BOXX® 136

Actienr. 104

€ 523,00

Incl. btw. € 632,83

Flexibele as FS 140 set

Met de flexibele as en de polijstmachine PXE 80 10.8-EC ontstaat een innovatief systeem op spotrepareergebied, voor hoeken en moeilijk toegankelijke plaatsen die met conventionele polijstmachines niet kunnen worden bewerkt. Lengte 1400 mm voor maximaal 6000 omw./min. De meest hoogwaardige materialen staan garant voor een maximale levensduur. Gereedschapsloze montage aan de PXE met snelwisselmechaniek en gereedschapsloze accessoirewissel door bithouderopname. Perfecte ergonomie door extreem slank greepgedeelte en ideale greepposities voor de geleiding van het gereedschap voor de fijnste werkzaamheden en beste resultaten.

Bestelnr. 516112

- 1x flexibele as FS 140
- 2x kegelvormige pads soft
- 2x kegelvormige pads medium
- 2x kegelvormige pads hard
- 2x cilinder-pads soft
- 2x cilinder-pads medium
- 2x cilinder-pads hard
- 1x transportkoffer L-BOXX® 102



Actienr. 105

€ 299,00

Incl. btw. € 361,79

Roterende accu-polijsmachine PE 150 18.0-EC/5.0 P-Set

Gebundelde kracht met hoog toerental voor sterke prestaties

- Intelligent Electronic Management System
- In het midden gepositioneerd toerentalwiel dat langs beide zijden kan bediend worden
- Asvergrendeling
- Ergonomische handgreep met softgrip
- Duurzame en krachtige EC-motor
- Gasgeefschakelaar met vergrendeling
- Ergonomische greepkap met softgrip
- M14 gereedschapsopname



Bestelnr. 461229

- 1x PE 150 18.0-EC
- 1x polijstspons PS-0 160
- 1x polijstspons PS-V 160
- 1x polierlamswol TW-PT 160
- 1x polijstmiddel P03/06-LDX 250 ml
- 1x polijstmiddel P05/05-LDX 250 ml
- 1x microvezeldoek MW-P
- 1x klittenband-steunschijf Ø 150 mm
- 1x handgreep
- 2x accu Li-Ion 5.0 Ah AP 18.0/5.0
- 1x snellader CA 10.8/18.0
- 1x transportkoffer L-BOXX® 238

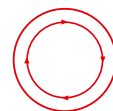

Actienr. 106

€ 694,00

Incl. btw. € 839,74

Excentrische accu-polijsmachine XFE 15 150 18.0-EC/5.0 P-Set

Zacht voor het oppervlak en eenvoudig te hanteren

- Intelligent Electronic Management System
- In het midden gepositioneerd toerentalwiel dat langs beide zijden kan bediend worden
- Ergonomische handgreep met softgrip
- Duurzame en krachtige EC-motor
- Gasgeefschakelaar met vergrendeling
- Ergonomische greepkap met softgrip
- Klittenband-steunschijf Ø 150 mm en Ø 125 mm



Bestelnr. 461237

- 1x XFE 15 150 18.0-EC
- 1x speciale klittenband-steunschijf Ø 125
- 1x speciale klittenband-steunschijf Ø 150
- 1x polijstmiddel P03/06-LDX 250 ml
- 1x verzegeling W02/04 250 ml
- 1x microvezeldoek MW-C
- 1x polijstspons PS-0 160
- 1x polijstspons PS-R 160
- 2x accu Li-Ion 5.0 Ah AP 18.0/5.0
- 1x snellader CA 10.8/18.0
- 1x transportkoffer L-BOXX® 238



Actienr. 107

€ 694,00

Incl. btw. € 839,74

Excentrische accu-polijsmachine met gekoppelde aandrijving XCE 8 125 18.0-EC/5.0 P-Set

Perfect uitgebalanceerde accu-machine voor hoge abrasiviteit zonder hologram

- Intelligent Electronic Management System
- Zeer rustige loop dankzij uitgebalanceerde massa
- Perfect geschikt voor temperatuurgevoelige lakken dankzij de geringe warmteontwikkeling op het oppervlak
- Duurzame en krachtige EC-motor
- Ergonomische greepkap met softgrip
- Geoptimaliseerde luchtaanvoer voor perfecte koeling van motor en aandrijving. Geen storende luchtstroom voor de gebruiker
- Speciale schokdempende klittenband-steunschijf
- Led-accu-capaciteitsweergave



Bestelnr. 461245

- 1x XCE 8 125 18.0-EC
- 1x polijstspons PS-0 140
- 1x polijstspons PSX-G 140
- 1x polijstmiddel P03/06-LDX 250 ml
- 1x polijstmiddel P05/05-LDX 250 ml
- 1x microvezeldoek MW-C
- 1x speciale klittenband-steunschijf Ø 125 mm
- 2x accu Li-Ion 5.0 Ah AP 18.0/5.0
- 1x snellader CA 10.8/18.0
- 1x transportkoffer L-BOXX® 238



Actienr. 108

€ 694,00

Incl. btw. € 839,74

POLISHFLEX PE 14-2 150 P-Set

Perfect toerentalbereik en hoog draaimoment

- Krachtige 1400 Watt motor
- Onbelast toerental 380-2100 1/min
- Gasgeefschakelaar
- Geoptimaliseerde luchtaanvoer voor perfecte koeling
- Uiterst stil

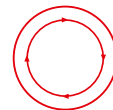

Bestelnr. 376175

- 1x PE 14-2 150
- 1x handgreep
- 1x klittenband-steunschijf gedempt Ø 150 mm
- 1x polijst lamswol TW-PT 160
- 1x microvezeldoek MW-P
- 1x polijstspons PS-O 160
- 1x polijstspons PS-V 160
- 1x polijstmiddel P03/06-LDX 250 ml
- 1x polijstmiddel P05/05-LDX 250 ml
- 1x transportkoffer L-BOXX® 238



Actienr. 109

€ 609,00

Incl. btw. € 736,89

Excentrische polijstmachine voor kleine vlakken XFE 7-12 80 P-set

Excentrische polijstmachine voor kleine vlakken

- Krachtige 700 Watt motor
- Polijststuk van 12 mm
- Onbelast toerental 1800-5500 1/min
- Gasgeefschakelaar
- Ideaal voor temperatuurgevoelige lakken
- Geoptimaliseerde luchtaanvoer voor perfecte koeling
- Zeer rustige loop dankzij uitgebalanceerde massa



Bestelnr. 447137

- 1x XFE 7-12 80
- 1x speciale klittenband-steunschijf, 75 Ø
- 1x polijstspons PSX-G 80
- 1x polijstspons PS-O 80
- 1x polijstspons PS-R 805
- 1x microvezeldoek MW-C
- 1x polijstmiddel P05/05-LDX 250 ml
- 1x verzegeling W02/04 250 ml
- 1x transportkoffer L-BOXX® 136

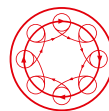

Actienr. 110

€ 444,00

Incl. btw. € 537,24

Excentrische polijstmachine XFE 7-15 150 P-set

Als aanvulling op de roterende polijstmachine voor snelle hologram-verwijdering en een perfecte finish

- Krachtige 710 Watt motor
- Polijstslag 15 mm
- Onbelast toerental 1500-4000 1/min
- Gasgeefschakelaar
- Geoptimaliseerde luchtaanvoer voor perfecte koeling
- Zeer rustige loop dankzij uitgebalanceerd contragewicht
- Uitergest met 4 meter PUR H05-BQF kabel



Bestelnr. 447110

- 1x XFE 7-15 150
- 1x speciale klittenband-steunschijf, 125 Ø
- 1x speciale klittenband-steunschijf, 150 Ø
- 1x polijstspons PS-O 160
- 1x polijstspons PS-R 160
- 1x polijstmiddel P03/06-LDX 250 ml
- 1x verzegeling W02/04 250 ml
- 1x microvezeldoek MW-C
- 1x transportkoffer L-BOXX® 238

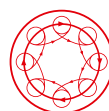

Actienr. 111

€ 523,00

Incl. btw. € 632,83

DD 2G 10.8-LD 2.5/Brush Set

- Klein, handig apparaat voor lichte schroef- en boorwerken en drie praktische borstels voor de reiniging van gevoelige oppervlakken
- Perfecte reinigingsresultaten, hoogwaardige borstels.
- Maximale bescherming dankzij extra zachte borstels.
- Zuur- en sopbestendig
- Kreukvrij materiaal dat zijn vorm behoudt
- Zeshoekige houder voorkomt het doorglijden van de borstels
- Het Electronic Management System (EMS) beschermt de machine, verlengt de levensduur en verhoogt de efficiëntie
- Gasgeefschakelaar met inschakelblokkering
- Elektronische snelrem
- Snelspanboorhouder met automatische vergrendelfunctie
- Ingebouwde ledlamp met continu functie/

Bestelnr. 530026

- 1x DD 2G 10.8-LD
- 1x gordelclip
- 1x bithouder
- 1x Ø 50 mm borstel soft
- 1x Ø 75 mm borstel supersoft
- 1x Ø 100 mm borstel soft
- 1x draagtas



Actienr. 112

€ 177,00

Incl. btw. € 214,17

Vergeet ook dit niet!

Grote wandhouder WHP-2 AC/DC

Uit hoogwaardig gepoedercoat staal. Door de innovatieve vorm kunnen de machines ruimtebesparend en veilig worden opgeslagen, dankzij de randbescherming als bescherming tegen krassen.



Bestelnr. 530882

Actienr. 113

€ 129,00

Incl. btw. € 156,09

Kleine wandhouder WHP-1 AC/DC

Voor de veilige opberging van twee polijstmachines.



Bestelnr. 530883

Actienr. 114

€ 69,00

Incl. btw. € 83,49

4.0V-schroevendraaier SD 5-300 4.0

- 1 x SD 5-300 4.0
- 1 x USB-C-laadsnoer
- 1 x dubbele bit sleuf/kruiskop
- 1 x kleine transporttas



Bestelnr. 530728

Actienr. 115

€ 42,50

Incl. btw. € 51,43

Schitterende vooruitzichten

Gaat uw hart sneller kloppen van perfecte lakoppervlakken?
Dan bent u bij FLEX Automotive Systems aan het juiste adres.
Hier vindt u alles over het onderwerp polijsttechnologie.



Gewoon registreren en onmiddellijk gebruik maken van de garantie van 3 jaar.

3

JAAR

FLEX GARANTIE

Onze producten worden grondig getest, want FLEX staat voor de hoogste kwaliteit. Met 3 jaar garantie bieden wij u daarom een gratis allround zorgeloos pakket aan - voor alle elektrische machines, Li-Ion accu's, bijbehorende laders en lasermeetapparatuur (niet geldig voor stofzuigers van de H-klasse).

Registreer de machine gewoon binnen 30 dagen na aankoop op <https://warranty.flex-tools.com> en profiteer van:

- Verlengde garantieperiode tot drie jaar
- Servicecertificaat als een reparatie noodzakelijk wordt
- Volgen van de reparatiestatus bij een garantiegeval

Ook geldig voor accu's en laders!



Wilt u uw garantiecertificaten graag mobiel bewaren op uw smartphone? Geen probleem - met de FLEX Warranty App kunt u comfortabel gebruik maken van de 3 jaar garantie, terwijl u onderweg bent. Download de app gratis en gebruik de service:



Voor meer informatie over onze machines kunt u contact opnemen met uw verkooppunt of via www.flex-tools.com

FLEX POWER TOOLS BV

Toekomstlaan 4-3
2200 Herentals
Tel. +32 (0)14/220 569
Fax +32 (0)14/257 950
info@flex-tools.be
www.flex-tools.com

FLEX POWER TOOLS BV

Sigarenmaker 3A
5521 DJ Eersel
Tel. +31 (0)497/581 030
Fax +31 (0)497/581 039
info@flex-tools.nl
www.flex-tools.com

Uw FLEX-dealer



NL / 02-2024